

DE

PCE

Connection
to the future



Industriesteckgeräte

2024/25

MADE IN AUSTRIA



PC ELECTRIC GesmbH / 4973 St. Martin i.I. / Austria

PCE

Connection
to the future

Inhaltsverzeichnis

Seite

	Informationen	2 - 15	
	CEE Stecker und Kupplungen 16A – 125A Stecker, Winkelstecker, Wandgerätestecker, Anbaugerätestecker, Phasenwender, Kupplungen, Zubehör	16 - 57	
	CEE Wand- und Anbausteckdosen 16A – 125A Wandsteckdosen, Anbausteckdosen gerade / schräg, CEE Design-Steckdosen	58 - 105	
	Abschaltbare Wanddosen Kompaktserie, mit DIN-Schiene, abgesichert	106 - 123	
	Sondersteckvorrichtungen Kleinspannung, 7-polig, Container, CEE Steckvorrichtungen 1h, Caravan, Mehrfachsteckdosen, Adapter	124 - 159	
	Schutzkontaktsteckvorrichtungen S-Nova, P-Nova plus, Datenanbaudosen, Nautilus druckwasserdicht, Taurus2, Top Taurus2, 3-Wege Kupplungen	160 - 201	
	Schützen - Prüfen - Schalten PRCD-S+, PRCD-K+, CEE-Diagnosestecker, CEE-Strommesstecker, Übergangs- und Reduziersteckvorrichtungen, Motorschutzschalter, Motorschutzstecker	204 - 225	
	Veranstaltungstechnik - Midnight Serie Camouflage Serie	226 - 251	
	Wandverteiler Vollgummi und Kunststoff Leergehäuse Kunststoff, PV-BOX DC	252 - 287	
	Mobilverteiler Vollgummi und Kunststoff Kompaktverteiler, Hängeverteiler, eMobility Ladestationen, Fenster, Energiesäulen, Unterflurelektranten	288 - 347	
	LED Handlampen, LED Arbeitsleuchten	348 - 355	
	Kabelrollen Kabelaufroller, CEE Verlängerungsleitungen, Kabelbrücken	356 - 363	
	Index nach Artikelnummern	364 - 378	

PC Electric GesmbH

>1000

MITARBEITER
in der gesamten PCE Gruppe

>24

MILLIONEN
Steckvorrichtungen/Jahr



Connection
to the future

PCE ist eines der weltweit führenden Unternehmen im Bereich der Entwicklung und Produktion von Industriesteckvorrichtungen mit einer Exportquote von über 80%!

Seit der Produktion der ersten CEE-Steckvorrichtungen im Jahr 1973 hat sich die Firma kontinuierlich weiterentwickelt und zu einer internationalen Unternehmensgruppe formiert.

Wir bieten eine breite Palette hochwertiger Produkte für verschiedenste Anwendungsbereiche in der Elektroinstallation an.

Das verfügbare Sortiment wird laufend ergänzt und umfasst derzeit über 22.000 Artikel. Zusätzlich zu den Standardprodukten können auf modernen Spritzguss- und Metallbearbeitungsanlagen innerhalb weniger Tage auch kundenspezifische Konfigurationen gefertigt werden.

Hohes Qualitätsniveau (ISO 9001:2015), Flexibilität und ständige Innovationsbereitschaft zählen zu den wichtigsten Erfolgsfaktoren unserer kundenorientierten Strategie. Schnelligkeit ist dabei oberstes Gebot! Rasche Lieferzeiten und Termintreue durch rationelle Fertigungsmethoden und unkomplizierte Auftragsabwicklung werden von unseren Kunden seit Jahren geschätzt und haben für uns einen dementsprechend hohen Stellenwert.

Laufende Innovationstätigkeit in Bezug auf Produkt und Verfahren machen PCE zum kompetenten Partner für den professionellen Einsatz von Industriesteckvorrichtungen in der Elektroinstallation!

>80%
EXPORTRATE
 in über 100 Länder weltweit



MERZ GmbH

Gaildorf (DE)

- Baustromverteiler
- Eventverteiler
- Blechtechnik



Switch to Quality!



MERZ Schaltgeräte GMBH + CO KG

Gaildorf (DE)

- Nockenschalter
- Hauptschalter
- DC-Schalter



PCE Polska Sp. z o.o.

Dzierżoniów (PL)

- Industriesteckgeräte
- Stromverteiler
- Kabeltrommeln



PC Electric GesmbH

St. Martin (AT)

- Steckvorrichtungen
- Stromverteiler
- eMobility Ladelösungen
- Schutzgeräte



SÄLZER Electric GmbH

Rochlitz (DE)

- Lasttrennschalter
- Nockenschalter



Brandt GmbH

Inzersdorf (AT)

- Werkzeug- und Formenbau



PCE Lanka Limited

Colombo (Sri Lanka)

- Produktion / Vertrieb



MOSER Systemelektrik GmbH

Gaildorf (DE)

- Anschlusssäulen
- Unterflurtechnik (Senkelekranten)
- Verteiler aus Edelstahl



Connection
to the future

QUALITÄTSMANAGEMENT

- Produktion nach internationalen Standards (ISO 9001:2015)
- Erstklassige Qualität

FORSCHUNG & ENTWICKLUNG

- Kosteneffiziente und innovative Lösungen
- Zahlreiche Patentanmeldungen

KUNDENORIENTIERUNG

- Zuverlässiger Service
- Hervorragendes Preis-Leistungs-Verhältnis
- Installationsfreundliches Design
- Kundenspezifische Sonderausführungen
- Kurze Lieferzeiten

Globale Präsenz

- >80% Export
- Weltweite Allianzen
- Schnelle und zuverlässige Netzwerkstrukturen





NACHHALTIGKEIT

■ Nachhaltigkeit ist für uns nicht nur ein Trendwort zur Kosteneinsparung. Es ist für uns seit Anfang an ein Handlungsprinzip zur bewussten und achtsamen Ressourcennutzung im täglichen Arbeitsalltag.

Mit der Optimierung unserer Infrastruktur (380kWp PV-Anlage, Nutzung der örtlichen Geothermie, geschlossene Prozesswasserkreisläufe, LED-Beleuchtung,...) sowie zielgerichteten Maßnahmen wie u.a. der Vermeidung von Plastikverpackungen, Just-in-time-Produktion und dem Einsatz recyclebarer Rohmaterialien, setzen wir kontinuierlich wichtige Schritte, um unseren ökologischen Fußabdruck nachhaltig zu verbessern.

Wir übernehmen Verantwortung für eine bessere Zukunft und überlegen uns genau, was die Dinge, die wir tun, auf Dauer für Auswirkungen haben.



Informationen

ZERTIFIZIERUNG NACH ISO 9001:2015

Das PCE Qualitätsmanagementsystem wurde als übereinstimmend mit dem Standard ISO 9001:2015 zertifiziert!

CE-KENNZEICHNUNG



Bedeutung:

- Zeichen für die freie Verkehrsfähigkeit in der EU;
- wenn ein Produkt in einem der Mitgliedstaaten rechtmäßig in Verkehr gebracht wurde, so kann es damit in der ganzen Gemeinschaft rechtmäßig in Verkehr gebracht werden;
- kein Qualitäts- oder Gütezeichen;
- kein Kennzeichen der Normkonformität; im gewissen Sinne ein Sicherheitszeichen, da es die Einhaltung der grundlegenden Sicherheitsanforderungen anzeigt.

Die Richtlinien legen nur grundlegende Anforderungen fest, denen die Erzeugnisse genügen müssen.

Die wesentlichen Punkte für die CE-Kennzeichnung sind:

- CE-Kennzeichnung ist vom Hersteller oder EWR-Importeur verpflichtend anzubringen.
- Der Hersteller, EWR Importeur muss die technische Dokumentation für die Behörde zur Verfügung halten.
- Normenkonformitätszeichen sind neben der CE-Kennzeichnung zulässig aber nicht mehr notwendig.

Anwendbare Richtlinien:

RoHS Richtlinie 2011/65/EU DES EUROPÄISCHEN PARLAMENTS UND DES RATES vom 8. Juni 2011 zur Beschränkung der Verwendung bestimmter gefährlicher Stoffe in Elektro- und Elektronikgeräten

EMV Richtlinie 2014/30/EU DES EUROPÄISCHEN PARLAMENTS UND DES RATES vom 26. Februar 2014 zur Harmonisierung der Rechtsvorschriften der Mitgliedstaaten über die elektromagnetische Verträglichkeit

NSpRL Niederspannungsrichtlinie 2014/35/EU DES EUROPÄISCHEN PARLAMENTS UND DES RATES vom 26. Februar 2014 zur Harmonisierung der Rechtsvorschriften der Mitgliedstaaten über die Bereitstellung elektrischer Betriebsmittel zur Verwendung innerhalb bestimmter Spannungsgrenzen auf dem Markt

PRÜFZEICHEN

Zur gegenseitigen Anerkennung nationaler Prüfzeichen wurde ein IECEE CB Zertifizierungsabkommen geschaffen. PCE hat alle wichtigen Produkte nach diesem Verfahren geprüft. Eine Vielzahl internationaler Prüfzeichen ist vorhanden.

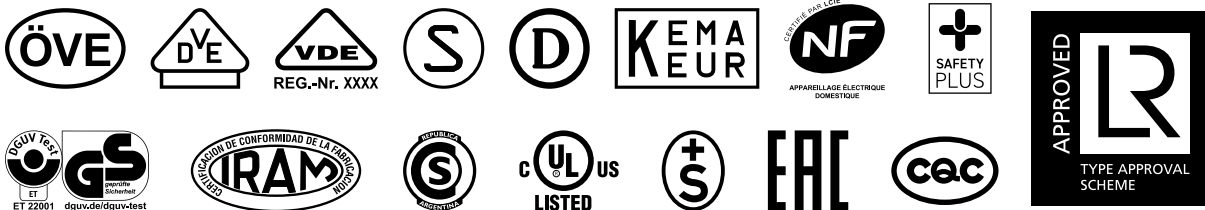

■ CEE STECKVORRICHTUNG

Der Name „CEE Steckvorrichtung“ stammt von der internationalen Normung aus dem Jahre 1966. CEE-Internationale Kommission für Regeln zur Begutachtung Elektrotechnischer Erzeugnisse-Publikation 17.

■ NORMUNG

CEE Steckvorrichtungen sind international genormt durch **IEC 60309-1, IEC 60309-2 und IEC 60309-4**. **IEC** ist die **I**nternationale **E**lektrotechnische **K**ommission- für weltweite Normung auf elektrotechnischem Gebiet. Die **E**uropäischen **N**ormen **EN IEC 60309-1, EN IEC 60309-2 und EN IEC 60309-4** wurden von CENELEC ohne irgendeiner Abänderung von der IEC 60309 angenommen.

■ CENELEC

Europäisches Komitee für Elektrotechnische Normung- Mitglieder sind die nationalen elektrotechnischen Komitees von Belgien, Bulgarien, Dänemark, Deutschland, Estland, Finnland, Frankreich, Griechenland, Irland, Island, Italien, Kroatien, Lettland, Litauen, Luxemburg, Malta, Nordmazedonien, Niederlande, Norwegen, Österreich, Polen, Portugal, Rumänien, Schweden, Schweiz, Serbien, Slowakei, Slowenien, Spanien, Tschechien, Türkei, Ungarn, dem Vereinigten Königreich und Zypern.

■ SYSTEM

Die genormten CEE-Steckvorrichtungen nach IEC 60309-2 bzw. EN IEC 60309-2 sind in Ihren Hauptmaßen so ausgelegt, dass Steckvorrichtungen mit gleichen Bemessungsströmen, Nennbetriebsspannungsbereichen, gleicher Polzahl und Frequenz von verschiedenen Herstellern **kompatibel** sind.

Um ein Stecken von Steckvorrichtungen **verschiedener** Spannungen und Frequenzen zu verhindern, werden 12 Stellungen des Schutzkontaktes zur Unverwechselbarkeitsnut des Dosenkragens zugeordnet (Schutzkontaktstellung „h“).

Die Ziffer mit dem nachfolgenden Buchstaben h gibt die Stellung der Schutzleiterkontaktbuchse an, wenn die von der Vorderseite betrachtete **Steckdose** oder **Kupplung** mit dem Zifferblatt einer Uhr verglichen wird. Dabei muss die Nut für die Grundnase auf 6-h-Stellung gehalten werden (siehe Seite 9).

■ ANWENDUNG DER STECKVORRICHTUNGEN (BEGRIFFE)



Informationen

PILOTKONTAKT

Der Pilotkontakt bei Stromstärken von 63A und 125A ist ein Hilfskontakt (schließt nacheilend beim Stecken und öffnet voreilend beim Ziehen) und dient zur elektrischen Verriegelung. Eine Verriegelung verhindert das Stecken und Ziehen unter Last. CEE Kupplungen und Steckdosen mit Pilotkontakt besitzen längere Phasenkontakte und gewährleisten keinen Fingerschutz, dieser muss durch eine Verriegelung erfüllt werden.

Technische Daten des Pilotkontakts:

Anschlussart:	Schraubklemmen
Leitung flexibel [mm ²]	1–2,5
eindrätig [mm ²]	1–4
Kontaktschrauben [Ncm]	100 Ncm
Nennstrom	2A

Da PCE CEE-Steckvorrichtungen über eine ausreichende Schaltleistung vermögen, werden die CEE Kupplungen und Steckdosen **standardmäßig ohne Pilotkontakt** und kürzeren Phasenkontakten mit Fingerschutz geliefert.

PCS (PILOT CONTACT SYSTEM)

PCS-System ist ein eingebauter Hilfskontakt, Verwendung nur bei 63A und 125A Kupplungen und Steckdosen, zur elektrischen Schutzverriegelung oder für zusätzliche Steuerzwecke, potenzialfrei geschaltet in der Steckdose. CEE Kupplungen und Steckdosen besitzen längere Phasenkontakte und gewährleisten keinen Fingerschutz, diese muss durch eine Verriegelung erfüllt werden.

Das PCS-System bringt folgende Vorteile mit sich:

- Spezialekabel für den Stecker ist nicht notwendig
- potentialfreies Stecken und Ziehen

Technische Daten des PCS Systems:

- Kontakte: versilbert
- Drähte: 2x YF 1,5mm² 450mm
- Nennstrom: 2A

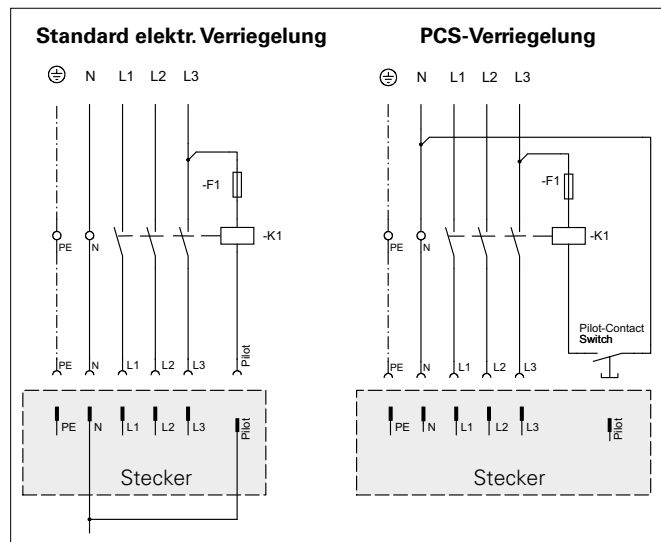

ANSCHLUSSQUERSCHNITTE – ABMANTELUNGSLÄNGEN – ABISOLIERLÄNGEN

PCE Anschlussklemmen sind für folgende Anschlussquerschnitte ausgelegt. Empfohlene Abmantelungs- und Abisolierlängen für PCE Produkte

Nennstrom	Anschlussquerschnitte		Abmantelungslänge [mm]	Abisolierlänge [mm]
	Leitung flexibel [mm ²]	Leitung starr (ein-/mehrdrätig) [mm ²]		
16A- CEE	1–2,5	1–4	50	10–12
32A- CEE	2,5–6	2,5–10	50	12–14
63A- CEE	6–16	6–25	100	15–18
125A- CEE	16–50	16–70	100	24–27
16/32A - Kleinspannung <50V	1–10	1,5–10	70	14–16
S-Nova	1 ^{*)} –2x2,5	1–2x2,5		8–10
S-Nova (schraublos)	1 ^{*)} –2x2,5	1–2x2,5		8–14
P-Nova Plus	1 ^{*)} –2x2,5	1–2x2,5		8–10
Serie Taurus und TopTaurus Stecker	0,75–2,5		30	7
Serie Taurus und TopTaurus Kupplungen	1–2,5		30	7
Taurus und TopTaurus 3-Wege Kupplungen	1–2,5		30	7
Nautilus Stecker und Kupplungen	1–2,5		30	7
Nautilus Anbausteckdosen	1 ^{*)} –2x2,5	1–2x2,5		7

*) Es sind Adernendhülsen zu verwenden!

■ STELLUNG DES SCHUTZKONTAKTES NACH IEC / EN IEC 60309-2 – SERIE I

Spannung V	Frequenz Hz	16A / 32A / 63A / 125A		
		2P+E (3p)	3P+E (4p)	3P+N+E (5p)
57/100 bis 75/130	50 und 60			4
100 bis 130	50 und 60	4	4	
120/208 bis 144/250	50 und 60			9
200 bis 250	50 und 60	6	9	
200/346 bis 240/415	50 und 60			6
220/380 250/440	50 60			3
250/440 bis 265/460	60			11
277/480 bis 288/500	50 und 60			7
347/600 bis 400/690	50 und 60			5
380 bis 415	50 und 60	9	6	
380 440	50 60		3	
440 bis 460	60		11	
480 bis 500	50 und 60	7	7	
600 bis 690	50 und 60		5	
1000	50 und 60		8	8
> 50	100 bis 300	10	10	10
> 50	>300 bis 500	2	2	2
> 50 bis 250	Gleichstrom	3		
> 250	Gleichstrom	8		
Versorgung nach einem Trenntrafo	50 und 60	12	12	12
Alle nicht durch andere Anordnung abgedeckte Nennbetriebsspannungen und/oder Frequenzen		1	1	1

KENNFARBEN:

Werden zusätzlich zu den für Spannungen und Frequenzen vorgeschriebenen Aufschriften Kennfarben verwendet, sind folgende Farben zu verwenden:

Nennbetriebsspannung:	Kennfarbe:
20-25V	violett
40-50V	weiß
100-130V	gelb
200-250V	blau
380-480V	rot
500-1000V	schwarz
>50V (100-500Hz)	grün
ohne Kennfarbe	grau

■ SERIE I

für Geräte >50V – Detailwerte siehe Tabelle oben

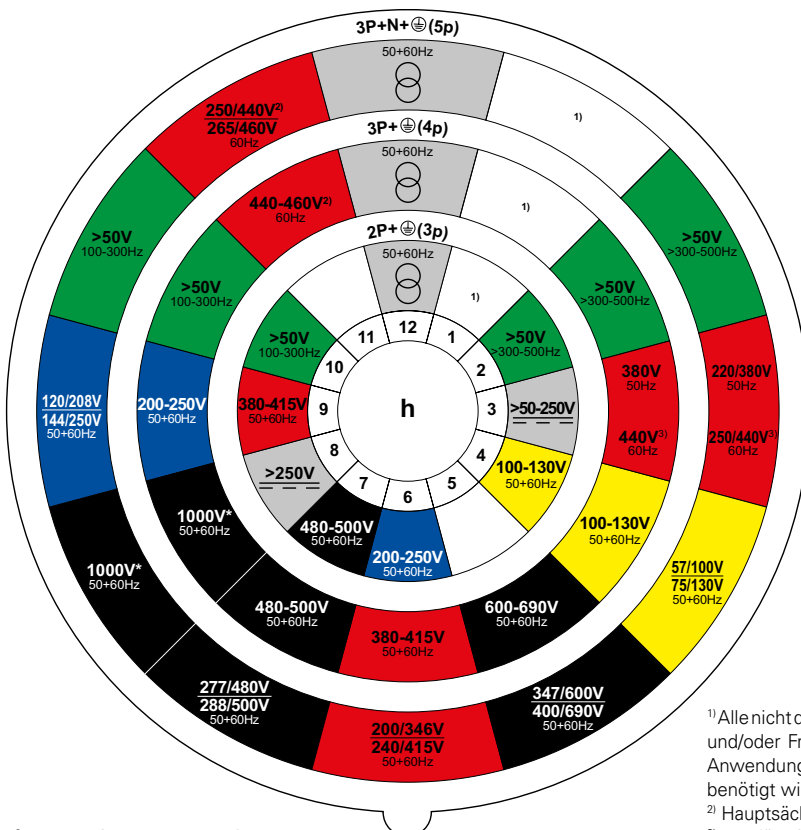

Uhrzeitstellung des Erdkontaktes von der Frontseite der Steckdose gesehen.

Beispiele:

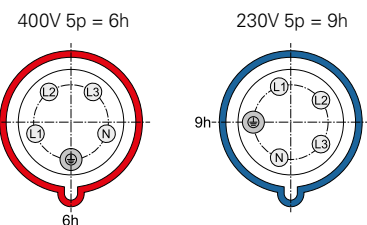

* nicht im Sortiment von PCE

¹⁾ Alle nicht durch andere Anordnungen abgedeckten Nennbetriebsspannungen und/oder Frequenzen. Diese Uhrzeigerstellung kann zusätzlich in speziellen Anwendungen, bei denen eine Unterscheidung zu standardisierten Positionen benötigt wird, genutzt werden.

²⁾ Hauptsächlich für Schiffsinstallationen

³⁾ Nur für Kühlcontainer (genormt durch ISO)

Informationen

■ HALTEVORRICHTUNG

Eine Haltevorrichtung verhindert unbeabsichtigtes Herausziehen durch Einrasten des Klappdeckels in eine Haltenase oder-nut bzw. durch ein Bajonettsystem (Rampe) mit einem Bajonettring.

Gemäß IEC 60309-2 und EN IEC 60309-2 müssen folgende Haltevorrichtungen vorgesehen sein:

Bemessungsströme	IP Schutzart	Steckdosen und Kupplungen	Stecker und Gerätestecker
16A und 32A	IP44	Klappdeckel	Haltenase oder-nut
16A und 32A	IP67	Bajonettsystem	Haltenase oder-nut und Bajonettring
63A und 125A	IP67	Bajonettsystem	Bajonettring

Normauszug aus EN IEC 60309-2 für Stecker und Gerätestecker 16A und 32A:

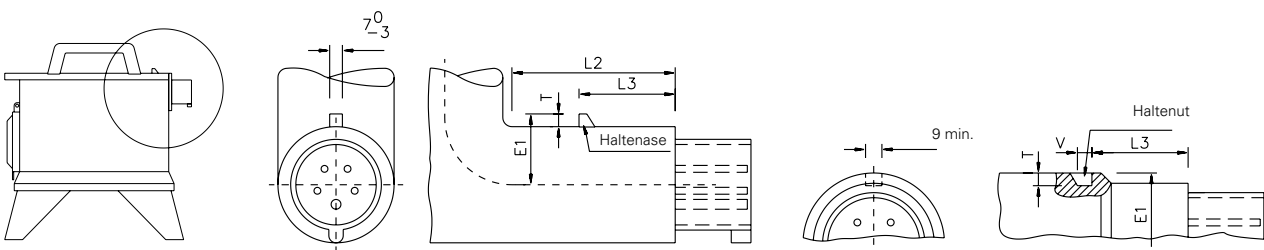

Positionstabelle (in mm):

		E1	L2	L3 (IP44)	L3 (IP67)	T	V
16	3	29-31	≥ 75	40-41	37-38	≥ 4	≥ 8
16	4	33-35	≥ 80	46-47	43-44	≥ 5	≥ 8
16	5	37-39	≥ 90	52-53	49-50	≥ 7	≥ 8
32	3	39-41	≥ 90	53-54	50-51	≥ 7	≥ 8
32	4	39-41	≥ 90	53-54	50-51	≥ 7	≥ 8
32	5	44-46	≥ 105	58,5-60	55,5-57	≥ 8	≥ 9

■ KONTAKTE

Die Kontakte werden aus einer Kupfer-Zink-Legierung hergestellt, mit guten Eigenschaften für eine Kontaktverbindung wie:

- hohe elektrische Leitfähigkeit 15 MS/m ($m/\Omega \text{ mm}^2$);
- hohe Zugfestigkeit ca. 500 N/mm² (MPa);
- hohe Korrosionsbeständigkeit im Bereich Industrieatmosphäre,...
- in vernickelter Ausführung erhöhte Korrosionsbeständigkeit im Bereich Seewasser, Wasserdampf, Schwefelverbindungen, Landwirtschaft, Molkereien,...
- konform zu RoHS-Richtlinie 2011/65/EU

PCE Kupplungen und Steckdosen 63A und 125A beinhalten eine CuBe Lamellenfeder mit optimaler Kontaktierung und Korrosionsschutz.

■ TEMPERATUREN

Umgebungstemperatur:

Stecker und Steckdosen, die der IEC 60884 für Haushaltssteckvorrichtungen entsprechen, sind zur Verwendung bei Umgebungstemperaturen, die üblicherweise +40°C nicht überschreiten, und ihr Mittelwert über eine Dauer von 24 h nicht höher als +35 °C beträgt. Die untere Grenze der Umgebungstemperatur ist -5 °C. Die IEC 60309 und EN IEC 60309 gilt für CEE-Steckvorrichtungen, die bei einer Umgebungstemperatur, welche üblicherweise einen Bereich von -25°C bis +40°C nicht überschreitet, eingesetzt werden.

Temperaturbeständigkeit: PCE Haushaltssteckvorrichtungen selbst besitzen eine Temperaturbeständigkeit bis +70°C, kurzfristig 1h +100°C°

PCE CEE Steckvorrichtungen selbst besitzen eine Temperaturbeständigkeit von -25°C bis +80°C, kurzfristig 1h +100°C.

■ IK-CODE:

Der IK-Code ist ein Codierungssystem gemäß EN 62262 bzw. IEC 62262, das den Schutzgrad durch ein Gehäuse gegen schädliche äußere mechanische Beanspruchungen angibt.

Jede charakteristische Zifferngruppe des IK-Codes repräsentiert einen Beanspruchungsenergiewert laut Tabelle:

IK-Code	IK01	IK02	IK03	IK04	IK05	IK06	IK07	IK08	IK09	IK10
Beanspruchungsenergie Joule	0,14	0,2	0,35	0,5	0,7	1	2	5	10	20

KUNSTSTOFFE

Unsere Steckvorrichtungen werden vorrangig aus PA6 sowie aus PC/ABS hergestellt.

Diese technischen Kunststoffe besitzen für diese Anwendungen besondere Eigenschaften:

- ausgezeichnete Schlagzähigkeit in Verbindung mit hoher Steifigkeit und Festigkeit
- hohe Wärmestabilität
- sehr gute isolierende Eigenschaften
- hohe Durchschlagsfestigkeit
- hohe Abriebfestigkeit
- hohe Witterungsbeständigkeit
- UV-Beständigkeit geprüft nach ISO 4892-2
- sehr gute chemische Beständigkeit gegen eine große Anzahl verschiedener Chemikalien
- frei von Cadmium und Halogenen (Fluor, Chlor, Brom, Iod, Astat)
- sowie konform zu RoHS-Richtlinie 2011/65/EU

PCE – Übersicht Chemikalienbeständigkeit:

Chemikalien	Konzentration	Beständigkeit	
		PA6	PC/ABS
Aceton		✓	✗
Aldehyde		✓	✗
Alkohole		✓	✓
Ameisensäure	4-5%	✗	✓
Ameisensäure rein		✗	–
Ameisensäure wässrig		✗	–
Amine		✓	✗
Ammoniak	5%	✓	✓ / ✗
Ammoniakwasser		✓	–
Ammoniaklösung	15%	–	✓
Ammoniumchlorid	35%	✓	✗
Ammoniumverbindungen (Ausnahme: Persulfat)		✓	–
anorganische Salze		✓	✓
Benzin		✓	✗
Benzol		✓	✓
Chlor		✓	✓
Diethylether		✓	–
Essigsäure	5%	✓	✓
Ester		✓	✓
Ethanol	4%	✓	✓
Ethylether		✓	✓
Fette		✓	✓ / ✓
Flußsäure		✗	✓
Formaldehyd	5%	✓	✗
Formaldehyd rein		✓	–
Formaldehyd wässrig		✓	–
Formalin	3-4%	✓	✗

Chemikalien	Konzentration	Beständigkeit	
		PA6	PC/ABS
Glutaraldehyd		✓	–
Glykol		✓	✓
Glyoxylsäure		✓	–
Glycerin		✓	✓
Kaliumhydroxid	50%	✓	✗
Ketone		✓	✗
Kraftstoffe		✓	✓ / ✗
Kresol	30%	✗	✗
Methan		✓	–
Mineralöle		✓	✓
Natriumchlorid		✓	✓
Natriumhydroxid	10%	✓	–
Natronlauge	2-8%	✓	✗
Nitrobenzol		✓	✗
organische Säuren	1%	✓ / ✗	✓
Öle		✓	✓
Peressigsäure	2%	✗	✗
Phosphorsäure	10%	✗	✓
Propanol		✓	✓
Salpetersäure	2%	✗	✓
Salzsäure	2%	✗	✓
Schwefelsäure	50%	✗	✓
Treibgase (Propan-Butangemisch)		–	✗
Waschbenzin		–	✓
Wasser		✓	✓
Wasserstoffperoxid	30%	✓	✓
Zitronensäure	20%	✓	✓









- ✓ beständig
- ✗ unbeständig
- ✓ bedingt beständig
- keine Angabe

Die Angaben der Beständigkeit gelten bei Raumtemperatur und können bei Zusammentreffen verschiedener Medien zu unterschiedlichen Beständigkeiten führen. Diese Angaben befreien nicht von eigenen Prüfungen und Versuchen, um die konkrete Eignung der Produkte für den beabsichtigten Einsatz festzustellen.
Quelle: Saechtling Kunststoff Taschenbuch; Carl Hanser Verlag München, Wien; DSM Engineering plastics; PCE interne Prüfungen/Recherchen
Stand 09.11.2016

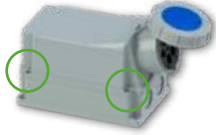

Informationen

■ ANZUGSDREHMOMENTE FÜR PCE PRODUKTE

		Anzugsdrehmoment [Ncm]	
Schutzkontaktsteckvorrichtungen			
Überwurfmutter (TopTaurus2, Nautilus, 3WK TopTaurus2)		400	
CEE		16A	32A
Überwurfmutter		500	600
Gehäuseschrauben		110	110
Verbindungs- schrauben		110	110
Überwurfmutter <50V		600	600
CEE		63A	125A
Überwurfmutter		1500	1500
Anschluss- gehäuseschrauben		200	200
Gehäuseschrauben		200	200
Verbindungs- schrauben		200	200

■ IP-SCHUTZARTEN

Schutzarten werden nach IEC / EN 60529 geprüft. CEE-Steckvorrichtungen mit Bemessungsströmen 16A, 32A und 63A werden in den Schutzarten IP44, IP44/54, IP67 oder IP66/67 sowie 125A in der Schutzart IP66/67 angeboten. Steckdosen und Kupplungen werden mit und ohne eingeführtem Stecker oder Gerätestecker geprüft. Stecker und Gerätestecker werden im gesteckten Zustand (mit einer Steckdose oder Kupplung) geprüft.

1. Kennziffer	Schutz gegen Eindringen von festen Körpern	2. Kennziffer	Schutz gegen Eindringen von Wasser mit schädlichen Wirkungen
2	ø 12,5 mm	0	nicht geschützt
3	ø 2,5 mm	3	Sprühwasser bis 60° zur Senkrechten
4	ø 1 mm	4	Spritzwasser aus allen Richtungen
5	staubgeschützt	5	Strahlwasser aus allen Richtungen
6	staubdicht	6	starkes Strahlwasser
		7	zeitweiliges Untertauchen unter festgelegtem Druck und Zeitbedingungen
		8	dauerndes Untertauchen unter festgelegtem Druck für bestimmte Zeit

Beispiel: **IP44 = 1. Kennziffer = 4 . 2. Kennziffer = . 4** Schutz gegen Fremdkörper größer als 1mm ø
 Schutz gegen Spritzwasser aus allen Richtungen

Wenn das System es zulässt, dass Stecker eines bestimmten IP-Schutzgrades in Steckdosen eines anderen IP-Schutzgrades eingeführt werden können, sollte die Tatsache beachtet werden, dass der sich ergebende IP-Schutzgrad der Kombination aus Stecker und Steckdose dem niedrigeren der beiden entspricht.

Erklärung für Doppelkennzeichnung IP66/67 und IP66/68:

Nach IEC / EN 60529 ist eine mit Kennziffer 7 oder 8 gekennzeichnete Steckvorrichtung nur für das Eintauchen geeignet. Zum Schutz gegen eine Beanspruchung mit Wasserstrahlen ist eine zusätzliche Prüfung erforderlich, die Kennziffer 5 oder 6 entspricht, das Erzeugnis sollte danach dementsprechend gekennzeichnet werden.

■ SICHERHEITSINFORMATION und allgemeine Betriebsanleitungen

Die aktuellen Sicherheitsinformationen und allgemeine Betriebsanleitungen sind online unter www.pcelectric.at/safety oder www.manufacturer-safety.info in verschiedenen Sprachen erhältlich.

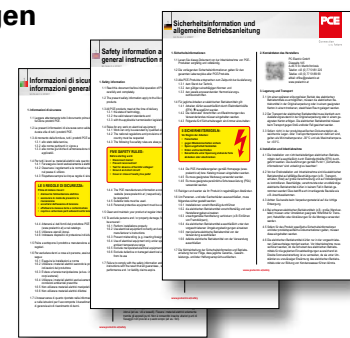

www.manufacturer-safety.info

■ WEEE - Richtlinie



Am 4. Juli 2012 wurde die Richtlinie 2012/19/EU über die Behandlung von Elektro- und Elektronik- Altgeräten erlassen. Im Artikel 2 ist der sachliche Geltungsbereich definiert und die Anhänge I und II enthalten eine Liste all jener Elektro- und Elektronikgeräte, die in den Geltungsbereich dieser Richtlinie fallen. Wenngleich die Produkte der PCE nicht ausdrücklich angeführt werden, kann aus der Formulierung geschlossen werden, dass die WEEE-Richtlinie bei einigen unserer Produkte angewendet werden muss.

Im Artikel 3 ist der persönliche Geltungsbereich definiert. Gemäß Artikel 3 (1) f) iii) gilt als Hersteller im Sinne dieser Richtlinie jede natürliche oder juristische Person, die in einem Mitgliedstaat niedergelassen ist und auf dem Markt dieses Mitgliedstaats Elektro- oder Elektronikgeräte aus einem Drittland oder aus einem anderen Mitgliedstaat gewerblich in Verkehr bringt.

Aus dieser Formulierung geht somit eindeutig hervor, dass Sie als unser Kunde verpflichtet sind, die Vorgaben der Richtlinie in der jeweiligen nationalen Ausprägung zu erfüllen.

Wir ersuchen um Kenntnisnahme und hoffen, Ihnen mit dieser Auskunft gedient zu haben.



Informationen

CEE 16/32A

■ ANSCHLUSSARTEN

SCHRAUBKLEMME

Kontaktschrauben

- aus einer Richtung zugänglich
- unverlierbar und geöffnet
- mit Kombischlitzschrauben



SCHRAUBLOSE KLEMME

TURBO TERMINAL

Schraublose Anslusstechnik

- Zeitersparnis
- schraublose TT-Klemme (PCE-Patent)
- geöffnete Kontaktklemmen im Anlieferungszustand
- schnelles und einfaches Einführen der Leitung
- Kontaktklemme schließt durch Fingerdruck - Klemmung optisch erkennbar
- Klemmen farblich markiert

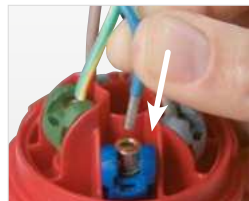

1) Leiter stecken



2) Klemme schließen



3) Klemme wieder öffnen



Aufnahme aller Leiterquerschnitte nach Norm

- 16A: bis 2,5mm² flexibel, bis 4mm² eindrätig
- 32A: bis 6,0mm² flexibel, bis 10mm² eindrätig

Leiterarten (abisoliert)

- flexibel mit Aderendhülse
- oder eindrätige Leiter

■ VORTEILE DER ZUGENTLASTUNG

- Zeitersparnis
- Einfaches und schnelleres Einführen der Leitung
- Zugentlastung und Dichten der Leitung durch Festdrehen der Verschraubung
- Verwendbar für alle gängigen Kabeltypen
- 100%ige Dichtheit der Kabeleinführung
- Optimaler Knickschutz



■ VERSCHLUSSSYSTEM

Werkzeuglose Montage

- Mehr-Rampen-Verschlussystem
- Einfache Montage durch Drehrastung des Anschlussgehäuses = Zeitersparnis



Demontage

- Einfaches Öffnen durch Entriegeln und Drehen

POWER TWIST



SICHERHEIT
ROBUSTHEIT
ZEITERSPARNIS

CEE 63/125A

■ SICHERHEIT

Lamellenfeder (CuBe)

- geringe Steck- und Ziehkräfte
- Verringerung des elektrischen Widerstandes
- selbstreinigend
- optimale Kontaktierung, mind. 10 Kontaktpunkte

Zentrische Zugentlastung

- fixiert die Leitung
- schützt den Innenraum vor Wasser und Schmutz
- Sicherheitschraube verhindert ein unerwünschtes Aufdrehen

■ ROBUSTHEIT

- für erschwerte Bedingungen
- besondere Schlagzähigkeit
- hochwärmebeständige Kontaktträger
- korrosionsgeschützte Kontakte
- z.B. in chemischen Betrieben

■ ZEITERSPARNIS

- TWIST Zugentlastung
- optimale Griffigkeit
- großer Anschlussraum
- schnelles und einfaches Einführen der Leitung
- geöffnete Kontaktklemmen

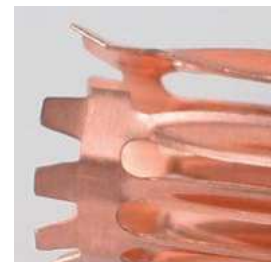

PCE



MADE IN AUSTRIA



CEE STECKER UND KUPPLUNGEN

16A – 125A

		Seite
	CEE Stecker	18
	CEE Winkelstecker	24
	CEE Wandgerätestecker	26
	CEE Anbaugerätestecker	32
	CEE Phasenwender	44
	CEE Kupplungen	50
	Zubehör	56



CEE Stecker

Stecker IP44/54 SHARK

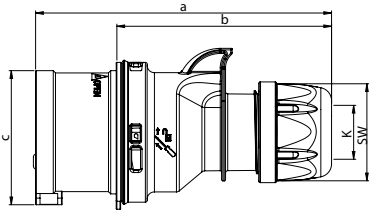

Pole	16 Amp			32 Amp		
	3	4	5	3	4	5
a [mm]	122	128	134	150	150	155
b [mm]	86	92	98	104	104	109
c [mm]	47	53	61	63	63	70
K_Kabel Ø [mm]	6-15	6-15	8-16	11,5-20	11,5-20	11,5-22
Leitung flexibel [mm ²]	1-2,5			2,5-6		
Kontaktschrauben [Ncm]	100			110		
SW [mm]	42	42	42	50	50	50
Gewicht [g]	107	125	151	178	201	236

- mit Schraubklemmen
- Gehäusematerial: PA6
- Kontakte: Messing
 - für vernickelte Kontaktausführung fügen Sie ein „v“ an, z.B.: 015-6v

IP44/54 spritzwasser- und staubgeschützt

Stecker IP44/54 SHARK TT

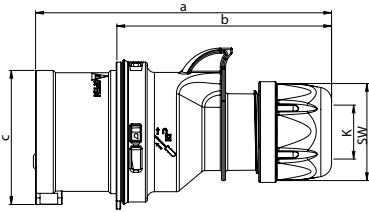

Pole	16 Amp			32 Amp		
	3	4	5	3	4	5
a [mm]	122	128	134	150	150	155
b [mm]	86	92	98	104	104	109
c [mm]	47	53	61	63	63	70
K_Kabel Ø [mm]	6-15	6-15	8-16	11,5-20	11,5-20	11,5-22
Leitung flexibel [mm ²]	1-2,5			2,5-6		
SW [mm]	42	42	42	50	50	50
Gewicht [g]	110	130	155	186	206	241

- schraublose Anschluss technik
- Gehäusematerial: PA6
- Kontakte: Messing
 - für vernickelte Kontaktausführung fügen Sie ein „v“ an, z.B.: 015-6TTv

IP44/54 spritzwasser- und staubgeschützt

Stecker IP66/67 SHARK

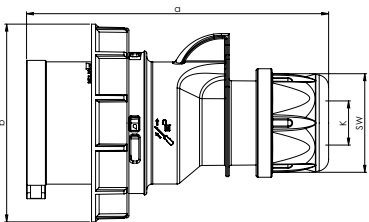

Pole	16 Amp			32 Amp		
	3	4	5	3	4	5
a [mm]	122	128	134	150	150	155
b [mm]	71	79	87	93	93	100
K_Kabel Ø [mm]	6-15	6-15	8-16	11,5-20	11,5-20	11,5-22
Leitung flexibel [mm ²]	1-2,5			2,5-6		
Kontaktschrauben [Ncm]	100			110		
SW [mm]	42	42	42	50	50	50
Gewicht [g]	130	153	183	223	242	276

- mit Schraubklemmen
- Gehäusematerial: PA6
- Kontakte: Messing
 - für vernickelte Kontaktausführung fügen Sie ein „v“ an, z.B.: 0152-6v

IP66/67 wasserdicht

Stecker IP66/67 SHARK TT

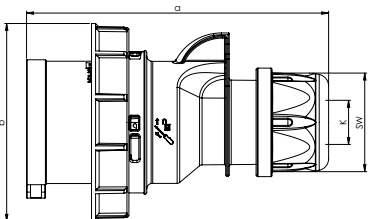

Pole	16 Amp			32 Amp		
	3	4	5	3	4	5
a [mm]	122	128	134	150	150	155
b [mm]	71	79	87	93	93	100
K_Kabel Ø [mm]	6-15	6-15	8-16	11,5-20	11,5-20	11,5-22
Leitung flexibel [mm ²]	1-2,5			2,5-6		
SW [mm]	42	42	42	50	50	50
Gewicht [g]	132	157	188	227	246	285

- schraublose Anschluss technik
- Gehäusematerial: PA6
- Kontakte: Messing
 - für vernickelte Kontaktausführung fügen Sie ein „v“ an, z.B.: 0152-6TTv

IP66/67 wasserdicht

Ampere	Pole	VPE	110V~	230V~	400V~	500V~	>50-500V~	>50V Sonstige
			50/60Hz 4h	50/60Hz 3p=6h 4p+5p=9h	50/60Hz 3p=9h 4p+5p=6h	50/60Hz 7h	100-300Hz 10h	1h
			Best.Nr.	Best.Nr.	Best.Nr.	Best.Nr.	Best.Nr.	Best.Nr.
16	3	10	013-4	013-6	013-9	013-7	013-10	013-1
16	4	10	014-4	014-9	014-6	014-7	014-10	014-1
16	5	10	015-4	015-9	015-6	015-7	015-10	015-1
32	3	10	023-4	023-6	023-9	023-7	023-10	023-1
32	4	10	024-4	024-9	024-6	024-7	024-10	024-1
32	5	10	025-4	025-9	025-6	025-7	025-10	025-1



015-6

16	3	10	013-4TT	013-6TT	013-9TT			
16	4	10	014-4TT	014-9TT	014-6TT			
16	5	10	015-4TT	015-9TT	015-6TT			
32	3	10	023-4TT	023-6TT	023-9TT			
32	4	10	024-4TT	024-9TT	024-6TT			
32	5	10	025-4TT	025-9TT	025-6TT			



015-6TT

16	3	10	0132-4	0132-6	0132-9	0132-7	0132-10	0132-1
16	4	10	0142-4	0142-9	0142-6	0142-7	0142-10	0142-1
16	5	10	0152-4	0152-9	0152-6	0152-7	0152-10	0152-1
32	3	10	0232-4	0232-6	0232-9	0232-7	0232-10	0232-1
32	4	10	0242-4	0242-9	0242-6	0242-7	0242-10	0242-1
32	5	10	0252-4	0252-9	0252-6	0252-7	0252-10	0252-1



0152-6

16	3	10	0132-4TT	0132-6TT	0132-9TT			
16	4	10	0142-4TT	0142-9TT	0142-6TT			
16	5	10	0152-4TT	0152-9TT	0152-6TT			
32	3	10	0232-4TT	0232-6TT	0232-9TT			
32	4	10	0242-4TT	0242-9TT	0242-6TT			
32	5	10	0252-4TT	0252-9TT	0252-6TT			



0252-6TT



CEE Stecker

Stecker IP44/54 GRIP

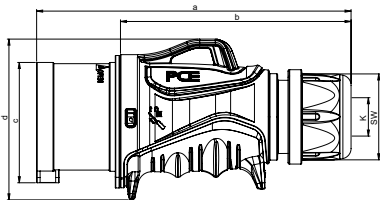

	16 Amp	32 Amp
Pole	5	5
a [mm]	157	182
b [mm]	117	134
c [mm]	61	70
d [mm]	79	93
K_Kabel Ø [mm]	8-16	11,5-22
Leitung flexibel [mm²]	1-2,5	2,5-6
Kontaktschrauben [Ncm]	100	110
SW [mm]	42	50
Gewicht [g]	178	271

- mit Schraubklemmen
- Gehäusematerial: 2K (PA6 / TPE)
- Kontakte: Messing
 - für vernickelte Kontaktausführung fügen Sie ein „v“ an, z.B.: 0153-6v

IP44/54 spritzwassergeschützt

Stecker IP44/54 GRIP TT

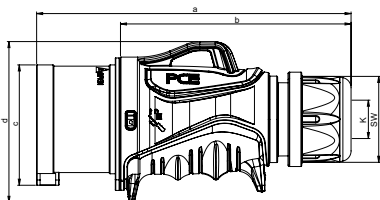

	16 Amp	32 Amp
Pole	5	5
a [mm]	157	182
b [mm]	117	134
c [mm]	61	70
d [mm]	79	93
K_Kabel Ø [mm]	8-16	11,5-22
Leitung flexibel [mm²]	1-2,5	2,5-6
SW [mm]	42	50
Gewicht [g]	183	280

- schraublose Anschluss-technik
- Gehäusematerial: 2K (PA6 / TPE)
- Kontakte: Messing
 - für vernickelte Kontaktausführung fügen Sie ein „v“ an, z.B.: 0153-6TTv

IP44/54 spritzwassergeschützt



1

Kabeleinführung

zentral- mit innenliegender Zugentlastung für alle gängigen Kabeltypen.

2

Klappdeckel

formoptimierte Geometrie

3

Verschlussystem

geschlossenes Mehr-Rampen-Verschlussystem mit bewährter Öffnungsmechanik

4

Deckelbetätigung

für eine bequeme Einhandbedienung des Klappdeckels - ergonomisch optimiert

Ampere	Pole	VPE	110V~	230V~	400V~	500V~	>50-500V~	>50V Sonstige
			50/60Hz 4h	50/60Hz 3p=6h 4p+5p=9h	50/60Hz 3p=9h 4p+5p=6h	50/60Hz 7h	100-300Hz 10h	1h
			Best.Nr.	Best.Nr.	Best.Nr.	Best.Nr.	Best.Nr.	Best.Nr.
16	5	10	0153-4	0153-9	0153-6			
32	5	10	0253-4	0253-9	0253-6			



0153-6

Ampere	Pole	VPE	110V~	230V~	400V~	500V~	>50-500V~	>50V Sonstige
			50/60Hz 4h	50/60Hz 3p=6h 4p+5p=9h	50/60Hz 3p=9h 4p+5p=6h	50/60Hz 7h	100-300Hz 10h	1h
			Best.Nr.	Best.Nr.	Best.Nr.	Best.Nr.	Best.Nr.	Best.Nr.
16	5	10	0153-4TT	0153-9TT	0153-6TT			
32	5	10	0253-4TT	0253-9TT	0253-6TT			

TURBOclick
TERMINAL



0253-6TT



MEHR GRIP MEHR „POWER“

Die CEE Steckvorrichtungen der Serie GRIP mit gummierten Oberflächen sorgen für mehr Sicherheit und perfekten Halt für alle Anwendungen

5
„Schutzlasche“
Erhöhte Schutzlasche für sicheres Handling beim Stecken und Ziehen

6
Haltenut
neuartige Haltevorrichtung mit integrierter Haltenut, vielseitig nutzbar

7
GRIP
ergonomisch perfekt geformter Griffbereich, sicherer Halt-ideal für alle Anwendungen

8
Überwurfmutter
bewährtes System zum Betätigen der innenliegenden Zugentlastung

CEE Stecker

Stecker IP44 POWER TWIST

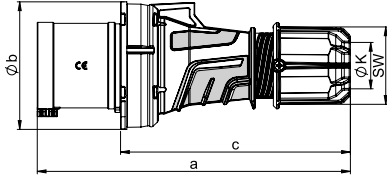

	63 Amp		
	3	4	5
Pole	3	4	5
a [mm]	250	250	250
b [mm]	102	102	102
c [mm]	184	184	184
K_Kabel Ø [mm]	14,5-36	14,5-36	14,5-36
Leitung flexibel [mm²]	6-16		
Kontaktschrauben [Ncm]	200		
SW [mm]	61	61	61
Gewicht [g]	530	572	621

- Rahmenklemme mit Schrauben
- Gehäusematerial: PA6
- Kontakte: vernickelte Kontakte mit Pilotkontakt (siehe Seite 8)

IP44 spritzwassergeschützt

Stecker IP66/67 POWER TWIST

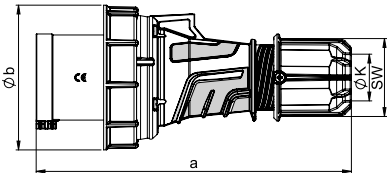

	63 Amp		
	3	4	5
Pole	3	4	5
a [mm]	250	250	250
b [mm]	115	115	115
K_Kabel Ø [mm]	14,5-36	14,5-36	14,5-36
Leitung flexibel [mm²]	6-16		
Kontaktschrauben [Ncm]	200		
SW [mm]	61	61	61
Gewicht [g]	570	617	666

- Rahmenklemme mit Schrauben
- Gehäusematerial: PA6
- Kontakte: vernickelte Kontakte mit Pilotkontakt (siehe Seite 8)

IP66/67 wasserdicht

Stecker IP66/67 POWER TWIST

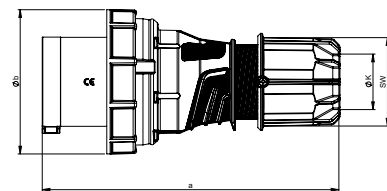

	125 Amp		
	3	4	5
Pole	3	4	5
a [mm]	270	270	270
b [mm]	131	131	131
K_Kabel Ø [mm]	22,5-50	22,5-50	22,5-50
Leitung flexibel [mm²]	16-50		
Kontaktschrauben [Ncm]	450		
SW [mm]	81	81	81
Gewicht [g]	956	1064	1169

- Rahmenklemme mit Innensechskantschrauben
- Gehäusematerial: PA6
- Kontakte: vernickelte Kontakte mit Pilotkontakt (siehe Seite 8)

IP66/67 wasserdicht

**POWER
TWIST**



- ✓ Sicherheit
- ✓ Besondere Schlagzähigkeit
- ✓ Optimale Griffigkeit
- ✓ Großer Anschlussraum
- ✓ Zeitersparnis

Ampere	Pole	VPE	110V~	230V~	400V~	500V~	>50-500V~	>50V Sonstige
			50/60Hz 4h	50/60Hz 3p=6h 4p+5p=9h	50/60Hz 3p=9h 4p+5p=6h	50/60Hz 7h	100-300Hz 10h	1h
			Best.Nr.	Best.Nr.	Best.Nr.	Best.Nr.	Best.Nr.	Best.Nr.
63	3	2	0331-4	0331-6	0331-9	0331-7	0331-10	0331-1
63	4	2	0341-4	0341-9	0341-6	0341-7	0341-10	0341-1
63	5	2	0351-4	0351-9	0351-6	0351-7	0351-10	0351-1



0351-6

63	3	2	033-4	033-6	033-9	033-7	033-10	033-1
63	4	2	034-4	034-9	034-6	034-7	034-10	034-1
63	5	2	035-4	035-9	035-6	035-7	035-10	035-1



035-6

125	3	2	043-4	043-6	043-9	043-7	043-10	043-1
125	4	2	044-4	044-9	044-6	044-7	044-10	044-1
125	5	2	045-4	045-9	045-6	045-7	045-10	045-1



045-6

Zeitersparnis:

- Einfaches und schnelles Einführen der Leitung
- Zugentlasten und Dichten der Leitung durch Festdrehen der Verschraubung
- Alle gängigen Kabeltypen
bei 63A von $\varnothing 14,5\text{mm}$ – $\varnothing 36\text{mm}$
bei 125A von $\varnothing 22,5\text{mm}$ – $\varnothing 50\text{mm}$
- 100%ige Dichtheit der Kabeleinführung

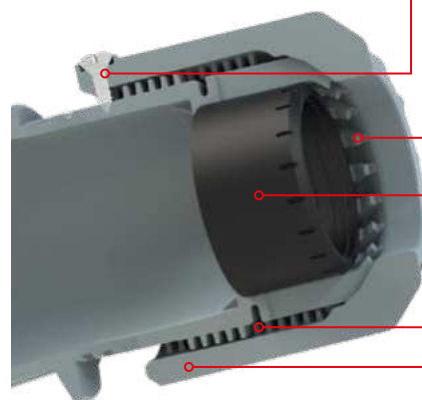

■ **Sicherungsschraube**
gegen unerwünschtes Aufdrehen

■ **Zugentlastungskralle**
für hohe Belastungen

■ **Dichtung**
Schutzart IP66/IP67

■ **Trapezgewinde**
für hohe Belastungen

■ **Überwurfmutter**
optimale Griffigkeit



CEE Winkelstecker

Winkelstecker IP44 TWIST

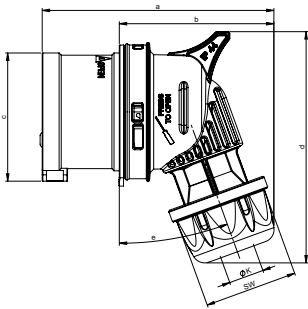

Pole	16 Amp			32 Amp		
	3	4	5	3	4	5
a [mm]	96	98	107	125	125	137
b [mm]	60	62	71	80	80	92
c [mm]	47	53	61	63	63	70
d [mm]	88	91	102	110	110	121
e [°]	15	15	20	25	25	25
K_Kabel Ø [mm]	6-15	6-15	8-16	11,5-20	11,5-20	11,5-22
Leitung flexibel [mm²]	1-2,5			2,5-6		
Kontaktschrauben [Ncm]	100			110		
SW [mm]	38	38	42	50	50	50
Gewicht [g]	107	130	155	174	194	236

- mit Schraubklemmen
- Gehäusematerial
16/3 16/4: PA6
16/5 32/3 32/4 32/5: PC/ABS
- Kontakte: Messing
- für vernickelte Kontaktausführung
fügen Sie ein „v“ an, z.B.: 8015-6v

IP44 spritzwassergeschützt

Winkelstecker IP44 TWIST TT

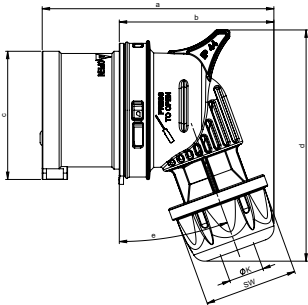

Pole	16 Amp			32 Amp		
	3	4	5	3	4	5
a [mm]	96	98	107	125	125	137
b [mm]	60	62	71	80	80	92
c [mm]	47	53	61	63	63	70
d [mm]	88	91	102	110	110	121
e [°]	15	15	20	25	25	25
K_Kabel Ø [mm]	6-15	6-15	8-16	11,5-20	11,5-20	11,5-22
Leitung flexibel [mm²]	1-2,5			2,5-6		
SW [mm]	38	38	42	50	50	50
Gewicht [g]	110	134	160	179	199	238

- schraublose Anschluss-technik
- Gehäusematerial
16/3 16/4: PA6
16/5 32/3 32/4 32/5: PC/ABS
- Kontakte: Messing
- für vernickelte Kontaktausführung
fügen Sie ein „v“ an,
z.B.: 8015-6TTv

IP44 spritzwassergeschützt

Winkelstecker IP67 TWIST

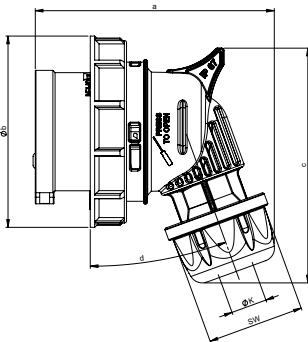

Pole	16 Amp			32 Amp		
	3	4	5	3	4	5
a [mm]	98	100	109	126	126	136
b [mm]	71	79	87	93	93	100
c [mm]	92	94	107	110	110	118
d [°]	15	15	20	25	25	25
K_Kabel Ø [mm]	6-15	6-15	8-16	11,5-20	11,5-20	11,5-22
Leitung flexibel [mm²]	1-2,5			2,5-6		
Kontaktschrauben [Ncm]	100			110		
SW [mm]	38	38	42	50	50	50
Gewicht [g]	128	155	186	215	234	278

- mit Schraubklemmen
- Gehäusematerial
16/3 16/4: PA6
16/5 32/3 32/4 32/5: PC/ABS
- Kontakte: Messing
- für vernickelte Kontaktausführung
fügen Sie ein „v“ an,
z.B.: 80152-6v

IP67 wasserdicht

Winkelstecker IP67 TWIST TT

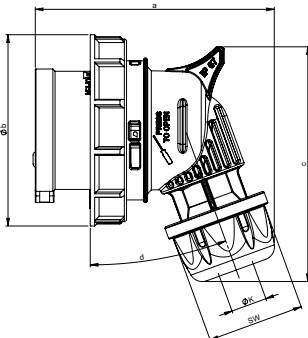

Pole	16 Amp			32 Amp		
	3	4	5	3	4	5
a [mm]	98	100	109	126	126	136
b [mm]	71	79	87	93	93	100
c [mm]	92	94	107	110	110	118
d [°]	15	15	20	25	25	25
K_Kabel Ø [mm]	6-15	6-15	8-16	11,5-20	11,5-20	11,5-22
Leitung flexibel [mm²]	1-2,5			2,5-6		
SW [mm]	38	38	42	50	50	50
Gewicht [g]	130	158	191	219	238	288

- schraublose Anschluss-technik
- Gehäusematerial
16/3 16/4: PA6
16/5 32/3 32/4 32/5: PC/ABS
- Kontakte: Messing
- für vernickelte Kontaktausführung
fügen Sie ein „v“ an,
z.B.: 80152-6TTv

IP67 wasserdicht

Ampere	Pole	VPE	110V~	230V~	400V~	500V~	>50-500V~	>50V Sonstige
			50/60Hz 4h	50/60Hz 3p=6h 4p+5p=9h	50/60Hz 3p=9h 4p+5p=6h	50/60Hz 7h	100-300Hz 10h	1h
			Best.Nr.	Best.Nr.	Best.Nr.	Best.Nr.	Best.Nr.	Best.Nr.
16	3	10	8013-4	8013-6	8013-9	8013-7	8013-10	8013-1
16	4	10	8014-4	8014-9	8014-6	8014-7	8014-10	8014-1
16	5	10	8015-4	8015-9	8015-6	8015-7	8015-10	8015-1
32	3	10	8023-4	8023-6	8023-9	8023-7	8023-10	8023-1
32	4	10	8024-4	8024-9	8024-6	8024-7	8024-10	8024-1
32	5	10	8025-4	8025-9	8025-6	8025-7	8025-10	8025-1



8013-6

16	3	10	8013-4TT	8013-6TT	8013-9TT			
16	4	10	8014-4TT	8014-9TT	8014-6TT			
16	5	10	8015-4TT	8015-9TT	8015-6TT			
32	3	10	8023-4TT	8023-6TT	8023-9TT			
32	4	10	8024-4TT	8024-9TT	8024-6TT			
32	5	10	8025-4TT	8025-9TT	8025-6TT			



8013-6TT

16	3	10	80132-4	80132-6	80132-9	80132-7	80132-10	80132-1
16	4	10	80142-4	80142-9	80142-6	80142-7	80142-10	80142-1
16	5	10	80152-4	80152-9	80152-6	80152-7	80152-10	80152-1
32	3	10	80232-4	80232-6	80232-9	80232-7	80232-10	80232-1
32	4	10	80242-4	80242-9	80242-6	80242-7	80242-10	80242-1
32	5	10	80252-4	80252-9	80252-6	80252-7	80252-10	80252-1



80142-6

16	3	10	80132-4TT	80132-6TT	80132-9TT			
16	4	10	80142-4TT	80142-9TT	80142-6TT			
16	5	10	80152-4TT	80152-9TT	80152-6TT			
32	3	10	80232-4TT	80232-6TT	80232-9TT			
32	4	10	80242-4TT	80242-9TT	80242-6TT			
32	5	10	80252-4TT	80252-9TT	80252-6TT			

Winkelstecker
in Anwendung:



80142-6TT



CEE Wandgerätestecker

Wandgerätestecker IP44

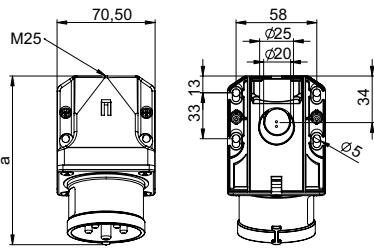

Neigung=15°

	16 Amp			32 Amp		
	3	4	5	3	4	5
Pole	3	4	5	3	4	5
a [mm]	120	121	122	131	131	132
Höhe [mm]	76	76	79	82	82	85
M [mm]	25	25	25	25	25	25
Leitung flexibel [mm ²]	1-2,5			2,5-6		
Leitung eindrätig [mm ²]	1-4			2,5-10		
Kontaktschrauben [Ncm]	100			110		
Gewicht [g]	173	188	205	212	232	253

- mit Schraubklemmen
- Gehäusematerial PA6
- Kontakte: Messing
 - für vernickelte Kontaktausführung fügen Sie ein „v“ an, z.B.: 515-6v
- Leitungseinführung von oben oder hinten
- inkl. Würgenippel

IP44 spritzwassergeschützt

Wandgerätestecker IP44 TT

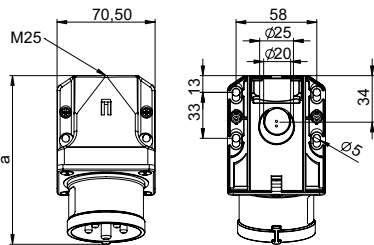

Neigung=15°

	16 Amp		32 Amp	
	3	5	4	5
Pole	3	5	4	5
a [mm]	120	122	131	132
Höhe [mm]	76	79	82	85
M [mm]	25	25	25	25
Leitung flexibel [mm ²]	1-2,5		2,5-6	
Leitung eindrätig [mm ²]	1-4		2,5-10	
Gewicht [g]	176	209	238	261

- schraublose Anschluss technik
- Gehäusematerial PA6
- Kontakte: Messing
 - für vernickelte Kontaktausführung fügen Sie ein „v“ an, z.B.: 515-6Tv
- Leitungseinführung von oben oder hinten
- inkl. Würgenippel

IP44 spritzwassergeschützt

Wandgerätestecker mit Deckel IP44

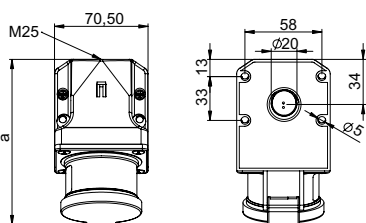

Neigung=15°

	16 Amp			32 Amp		
	3	4	5	3	4	5
Pole	3	4	5	3	4	5
a [mm]	127	128	128	137	137	140
Höhe [mm]	92	94	97	99	99	104
M [mm]	25	25	25	25	25	25
Leitung flexibel [mm ²]	1-2,5			2,5-6		
Leitung eindrätig [mm ²]	1-4			2,5-10		
Kontaktschrauben [Ncm]	100			110		
Gewicht [g]	230	245	263	272	292	316

- mit Schraubklemmen
- mit selbstschließendem Klappdeckel
- Gehäusematerial PA6
- Kontakte: Messing
 - für vernickelte Kontaktausführung fügen Sie ein „v“ an, z.B.: 515-6dv
- Leitungseinführung von oben oder hinten
- inkl. Würgenippel

IP44 spritzwassergeschützt

Wandgerätestecker mit Deckel IP44 (einteiliges Gehäuse)

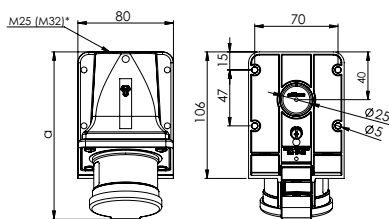

Neigung=15°

	16 Amp		32 Amp	
	5		5	
Pole	5		5	
a [mm]	141		151	
Höhe [mm]	99		112	
M* [mm]	25		25	
Leitung flexibel [mm ²]	1-2,5		2,5-6	
Leitung eindrätig [mm ²]	1-4		2,5-10	
Kontaktschrauben [Ncm]	100		110	
Gewicht [g]	257		320	

- mit Schraubklemmen
- **einteiliges Gehäuse**
- mit selbstschließendem Klappdeckel
- Gehäusematerial PA6
- Kontakte: Messing
 - für vernickelte Kontaktausführung fügen Sie ein „v“ an, z.B.: 515-6kdv
- Leitungseinführung von oben oder hinten
- inkl. Würgenippel

IP44 spritzwassergeschützt

*M32 optional auf Anfrage erhältlich

Ampere	Pole	VPE	110V~	230V~	400V~	500V~	>50-500V~	>50V Sonstige
			50/60Hz 4h	50/60Hz 3p=6h 4p+5p=9h	50/60Hz 3p=9h 4p+5p=6h	50/60Hz 7h	100-300Hz 10h	1h
			Best.Nr.	Best.Nr.	Best.Nr.	Best.Nr.	Best.Nr.	Best.Nr.
16	3	10	513-4	513-6	513-9	513-7	513-10	513-1
16	4	10	514-4	514-9	514-6	514-7	514-10	514-1
16	5	10	515-4	515-9	515-6	515-7	515-10	515-1
32	3	10	523-4	523-6	523-9	523-7	523-10	523-1
32	4	10	524-4	524-9	524-6	524-7	524-10	524-1
32	5	10	525-4	525-9	525-6	525-7	525-10	525-1



515-6

16	3	10	513-4TT	513-6TT	513-9TT			
16	5	10	515-4TT	515-9TT	515-6TT			
32	4	10	524-4TT	524-9TT	524-6TT			
32	5	10	525-4TT	525-9TT	525-6TT			



515-6TT

16	3	10	513-4d	513-6d	513-9d	513-7d	513-10d	513-1d
16	4	10	514-4d	514-9d	514-6d	514-7d	514-10d	514-1d
16	5	10	515-4d	515-9d	515-6d	515-7d	515-10d	515-1d
32	3	10	523-4d	523-6d	523-9d	523-7d	523-10d	523-1d
32	4	10	524-4d	524-9d	524-6d	524-7d	524-10d	524-1d
32	5	10	525-4d	525-9d	525-6d	525-7d	525-10d	525-1d



515-6d

16	5	10	515-4kd	515-9kd	515-6kd	515-7kd	515-10kd	515-1kd
32	5	5	525-4kd	525-9kd	525-6kd	525-7kd	525-10kd	525-1kd



525-6kd



CEE Wandgerätestecker

Wandgerätestecker IP67

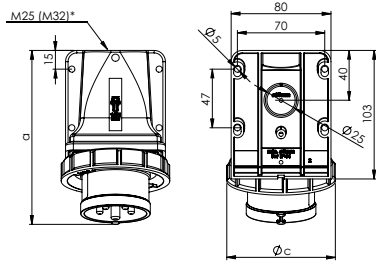

Neigung=15°

	16 Amp			32 Amp		
	3	4	5	4	5	
Pole	3	4	5	4	5	
a [mm]	136	138	140	150	152	
Höhe [mm]	99	94	100	104	102	
c [mm]	71	79	87	93	102	
M* [mm]	25	25	25	25	25	
Leitung flexibel [mm ²]	1-2,5			2,5-6		
Leitung eindrätig [mm ²]	1-4			2,5-10		
Kontaktschrauben [Ncm]	100			110		
Gewicht [g]	207	223	242	260	306	

- mit Schraubklemmen
- Gehäusematerial PA6
- Kontakte: Messing
 - für vernickelte Kontaktausführung fügen Sie ein „v“ an, z.B.: 5152-6kv
- Leitungseinführung von oben oder hinten
- inkl. Blindverschraubung

IP67 wasserdicht

*M32 optional auf Anfrage erhältlich

Wandgerätestecker IP44

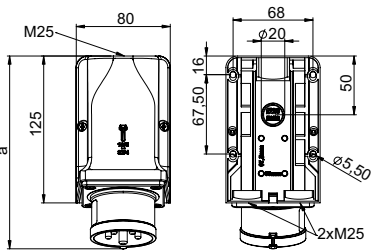

Neigung=15°

	16 Amp			32 Amp		
	3	4	5	3	4	5
Pole	3	4 <td>5</td> <td>3</td> <td>4</td> <td>5</td>	5	3	4	5
a [mm]	163	163	164	173	173	174
Höhe [mm]	109	109	112	115	115	118
M [mm]	3x25	3x25	3x25	3x25	3x25	3x25
Leitung flexibel [mm ²]	1-2,5			2,5-6		
Leitung eindrätig [mm ²]	1-4			2,5-10		
Kontaktschrauben [Ncm]	100			110		
Gewicht [g]	263	278	295	302	322	341

- mit Schraubklemmen
- **Gehäuse durchschleifbar**
- Gehäusematerial PA6
- Kontakte: Messing
 - für vernickelte Kontaktausführung fügen Sie ein „v“ an, z.B.: 9515-6v
- Leitungseinführung von oben, 2x unten oder hinten
- inkl. Würgenippel

IP44 spritzwassergeschützt

Wandgerätestecker - COMBO IP44

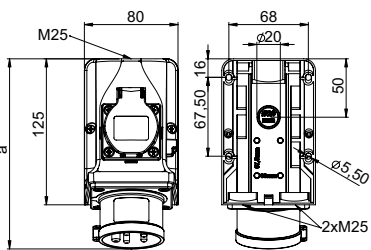

Neigung=15°

	16 Amp		32 Amp	
	3	5	3	5
Pole	3	5	3	5
a [mm]	162	163	172	173
Höhe [mm]	117	117	117	118
M [mm]	3x25	3x25	3x25	3x25
Leitung flexibel [mm ²]	1-2,5		2,5-6	
Leitung eindrätig [mm ²]	1-4		2,5-10	
Kontaktschrauben CEE [Ncm]	100		110	
Schrauben Klemmen [Ncm]	120			
Gewicht [g]	367	399	422	463

- mit Schraubklemmen
- Wandgerätestecker mit integrierter Schutzkontaktsteckdose
- Anschlussklemmen bis 10mm²
- **fertig verdrahtet**
- bei 32A, Schutzkontaktsteckdose abgesichert, Sicherung (10A träge)
- Gehäusematerial PA6
- Kontakte: Messing
 - für vernickelte Kontaktausführung fügen Sie ein „v“ an, z.B.: 95215-6v
- Leitungseinführung von oben, 2x unten oder hinten
- inkl. Würgenippel
- Sonderausführung mit Schutzkontaktsteckdose **belg.-franz. Ausf.** oder **nicht verdrahtete** Version auf Anfrage

IP44 spritzwassergeschützt

Wandgerätestecker mit Schalter IP44

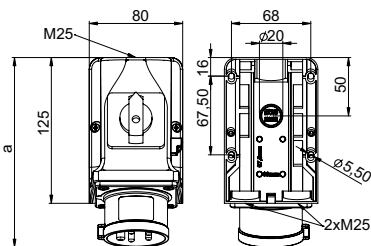

Neigung=15°

	16 Amp	32 Amp*
	Pole	5
a [mm]	163	173
Höhe [mm]	128	128
M [mm]	3x25	3x25
Leitung flexibel [mm ²]	1-2,5	2,5-6
Leitung eindrätig [mm ²]	1-4	2,5-10
Gewicht [g]	400	550

- mit Schraubklemmen
- Wandgerätestecker mit integriertem **EIN/AUS-Schalter AC22A**
- **anschlussfertig vorverdrahtet**
- Gehäusematerial PA6
- Kontakte: Messing
 - für vernickelte Kontaktausführung fügen Sie ein „v“ an, z.B.: 75615-6v-p
- Leitungseinführung von oben, 2x unten oder hinten
- inkl. Würgenippel

IP44 spritzwassergeschützt

*Vorsicherung max. 25A

Ampere	Pole	VPE	110V~	230V~	400V~	500V~	>50-500V~	>50V Sonstige
			50/60Hz 4h	50/60Hz 3p=6h 4p+5p=9h	50/60Hz 3p=9h 4p+5p=6h	50/60Hz 7h	100-300Hz 10h	1h
			Best.Nr.	Best.Nr.	Best.Nr.	Best.Nr.	Best.Nr.	Best.Nr.

16	3	5	5132-4k	5132-6k	5132-9k	5132-7k	5132-10k	5132-1k
16	4	5	5142-4k	5142-9k	5142-6k	5142-7k	5142-10k	5142-1k
16	5	5	5152-4k	5152-9k	5152-6k	5152-7k	5152-10k	5152-1k
32	3	5	5232-4k	5232-6k	5232-9k	5232-7k	5232-10k	5232-1k
32	4	5	5242-4k	5242-9k	5242-6k	5242-7k	5242-10k	5242-1k
32	5	5	5252-4k	5252-9k	5252-6k	5252-7k	5252-10k	5252-1k



5252-6k

16	3	5	9513-4	9513-6	9513-9	9513-7	9513-10	9513-1
16	4	5	9514-4	9514-9	9514-6	9514-7	9514-10	9514-1
16	5	5	9515-4	9515-9	9515-6	9515-7	9515-10	9515-1
32	3	5	9523-4	9523-6	9523-9	9523-7	9523-10	9523-1
32	4	5	9524-4	9524-9	9524-6	9524-7	9524-10	9524-1
32	5	5	9525-4	9525-9	9525-6	9525-7	9525-10	9525-1



9515-6

16	3	5		95213-6				
16	5	5			95215-6			
32	3	5		95223-6				
32	5	5			95225-6			



95225-6



95215-6

16	5	5			75615-6-p			
32	5	5			75625-6-p			



75615-6-p



CEE Wandgerätestecker

Wandgerätestecker IP66/67 **POWER TWIST**

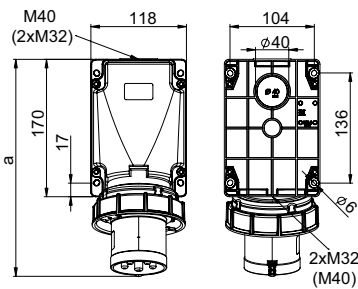

Neigung=15°

	63 Amp		
	3	4	5
Pole	3	4	5
a [mm]	271	271	271
Höhe [mm]	175	175	175
Leitung flexibel [mm²]	6-16		
Leitung eindrätig [mm²]	6-25		
Kontaktschrauben [Ncm]	200		
Gewicht [g]	812	864	914

- Rahmenklemme mit Schrauben
- Gehäusematerial PC/ABS
- Kontakte: vernickelte Kontakte mit Pilotkontakt (siehe Seite 8)
- Leitungseinführung von oben, unten oder hinten
- Gehäuse um 180° drehbar
- inkl. Blindverschraubung
- Wasserschutzkappe und Verschraubung siehe Zubehör Seite 56

IP66/67 wasserdicht

Wandgerätestecker IP66/67 **POWER TWIST**

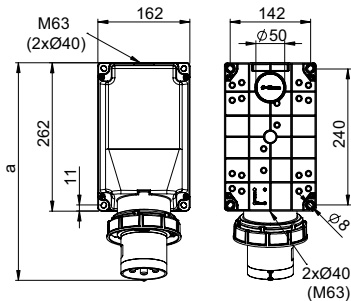

Neigung=15°

	125 Amp		
	3	4	5
Pole	3	4	5
a [mm]	387	387	387
Höhe [mm]	209	209	209
Leitung flexibel [mm²]	16-50		
Leitung eindrätig [mm²]	16-70		
Kontaktschrauben [Ncm]	450		
Gewicht [g]	1620	1725	1834

- Rahmenklemme mit Innen-sechskantschrauben
- Gehäusematerial PC/ABS
- Kontakte: vernickelte Kontakte mit Pilotkontakt (siehe Seite 8)
- Leitungseinführung von oben, unten oder hinten
- Gehäuse um 180° drehbar
- inkl. Blindverschraubung
- Wasserschutzkappe und Verschraubung siehe Zubehör Seite 56

IP66/67 wasserdicht

CEE Steckvorrichtungen 1h für Notstrom-einspeisung



Gemäß DIN VDE 0100-551 Bbl 1 (VDE 0100-551 Bbl 1):2019-06 müssen Notstrom-einspeisungen mit mobilen Stromerzeugern durch elektrotechnische Laien mittels **1 Uhr** codierten Steckvorrichtungen (CEE Steckvorrichtungen **400V 5p 1h** bis max. 125A) erfolgen. Hierfür muss gebäudeseitig ein Gerätestecker sowie die Anschlussleitung (Stecker und Kupplung) zwischen Stromerzeuger und Einspeisung mit **1h** Stellung verwendet werden.

Ampere	Pole	VPE	110V~	230V~	400V~	500V~	>50-500V~	>50V Sonstige
			50/60Hz 4h	50/60Hz 3p=6h 4p+5p=9h	50/60Hz 3p=9h 4p+5p=6h	50/60Hz 7h	100-300Hz 10h	1h
			Best.Nr.	Best.Nr.	Best.Nr.	Best.Nr.	Best.Nr.	Best.Nr.
63	3	1	533-4	533-6	533-9	533-7	533-10	533-1
63	4	1	534-4	534-9	534-6	534-7	534-10	534-1
63	5	1	535-4	535-9	535-6	535-7	535-10	535-1



535-6

125	3	1	543-4	543-6	543-9	543-7	543-10	543-1
125	4	1	544-4	544-9	544-6	544-7	544-10	544-1
125	5	1	545-4	545-9	545-6	545-7	545-10	545-1



545-6

Zubehör siehe Seite 56



CEE Anbaugerätestecker

Anschlussstechnik:

Schraubklemmen: 16/32A



Kontaktschrauben

- Aus einer Richtung zugänglich
- Schrauben unverlierbar
- geöffnete Kombischlitzschrauben

Schraublose Anschlussstechnik: 16/32A



Schraublose Anschlussstechnik

- Schraublose TT-Klemme
- Zeitersparnis
- Geöffnete Kontaktklemmen = rasches Anschließen
- Schnelles und einfaches Einführen der Leitung

Rahmenklemme: 63/125A



Rahmenklemmen

- optimale Klemmung
- Schonung der Leiter
- Kombischlitzschrauben (63A)
- Innensechskantschraube (125A)

Haltevorrichtung:

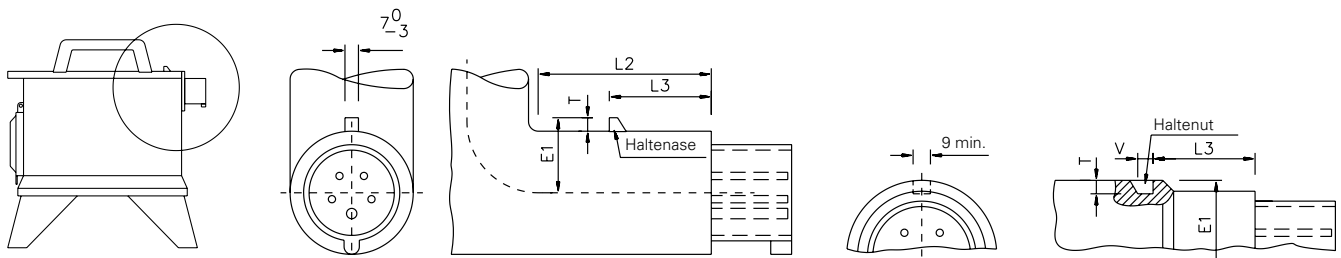

Positionstabelle (in mm):

Amp.	Pole	E1	L2	L3 (IP44)	L3 (IP67)	T	V
16	3	29-31	≥75	40-41	37-38	≥4	≥8
16	4	33-35	≥80	46-47	43-44	≥5	≥8
16	5	37-39	≥90	52-53	49-50	≥7	≥8
32	3	39-41	≥90	53-54	50-51	≥7	≥8
32	4	39-41	≥90	53-54	50-51	≥7	≥8
32	5	44-46	≥105	58,5-60	55,5-57	≥8	≥9

Zur ordnungsgemäßen Verwendung ist eine Haltenase oder Haltenut vorzusehen (siehe Zeichnung).

Anbaugerätestecker gerade

Abmessungen:

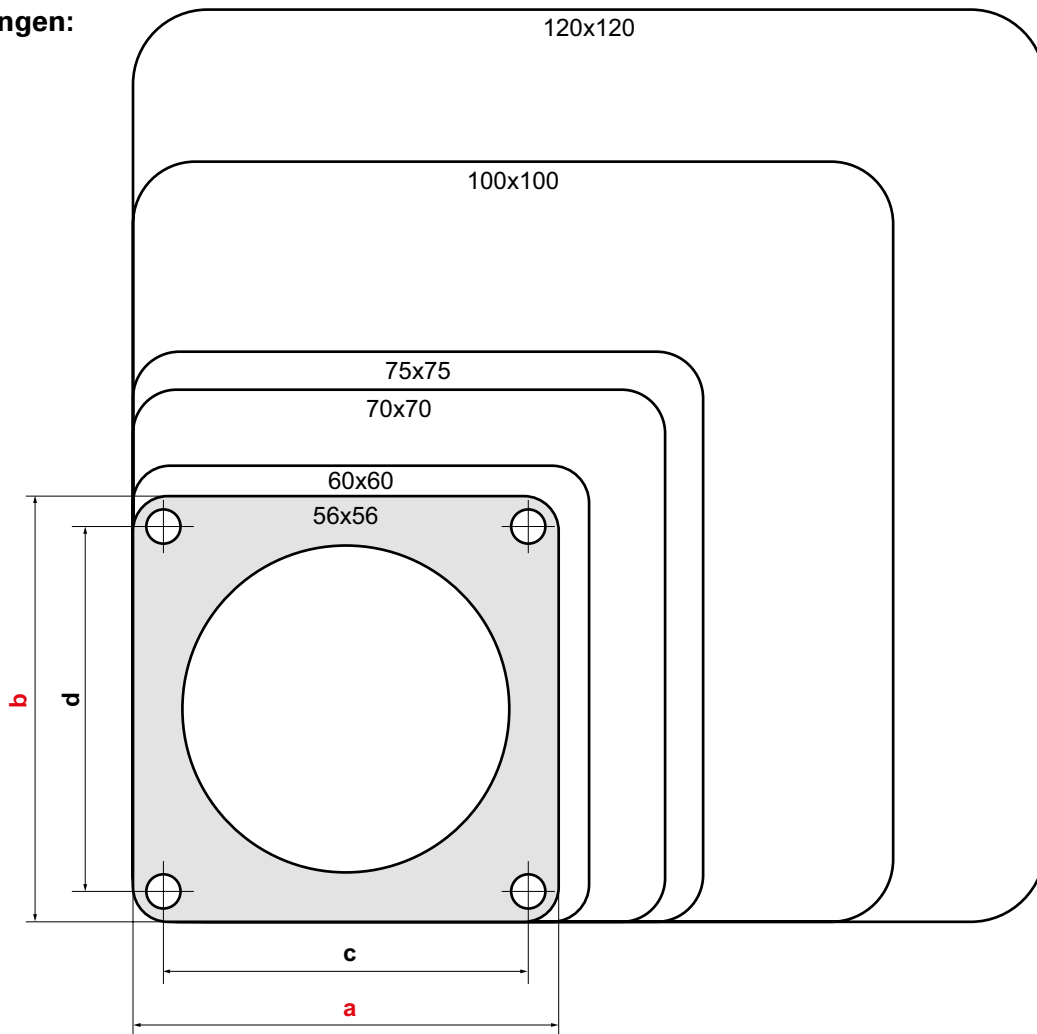

Versionen:

Flansch		Loch-abstand		Seite	16A			32A			63A			125A			
a	b	c	d		#	3p	4p	5p	3p	4p	5p	3p	4p	5p	3p	4p	5p
56	56	48	48	34-35	IP44*	IP44											
60	60	50	50	34-35	IP44*	IP44	IP44*										
70	70	56	56	34-35	IP44*	IP44	IP44*	IP44	IP44*	IP44*							
75	75	60	60	36-37			IP44*			IP44*							
					IP67*	IP67	IP67*	IP67	IP67*	IP67*							
100	100	80	80	40-41							IP44	IP44	IP44				
											IP67	IP67	IP67				
120	120	100	100	40-41										IP67	IP67	IP67	

* auch mit schraubloser Anschluss-technik verfügbar (TT) **TURBO** Terminal

CEE Anbaugerätestecker

Anbaugerätestecker gerade IP44

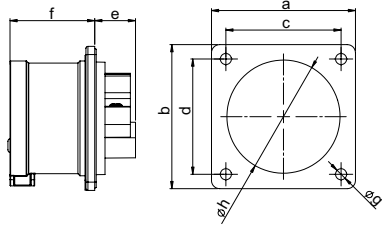

Pole	16 Amp			32 Amp		
	3	4	5	3	4	5
Flansch a x b [mm]	70	70	70	70	70	70
Lochabstand c x d [mm]	56	56	56	56	56	56
e [mm]	21	21	20	21	21	21
f [mm]	42	42	42	51	51	51
g [mm]	5,5	5,5	5,5	5,5	5,5	5,5
h [mm]	43	43	55	55	55	55
Leitung flexibel [mm ²]	1-2,5			2,5-6		
Leitung eindrätig [mm ²]	1-4			2,5-10		
Kontaktschrauben [Ncm]	100			110		
Gewicht [g]	86	101	118	125	145	166

- mit Schraubklemmen
- Gehäusematerial: PA6
- Kontakte: Messing
 - für vernickelte Kontaktausführung fügen Sie ein „v“ an, z.B.: 615-6v
- Gemäß EN 60309: Zur ordnungsgemäßen Verwendung ist eine Haltenase oder Haltenut vorzusehen (siehe Seite 10)

IP44 spritzwassergeschützt

Anbaugerätestecker gerade IP44 TT

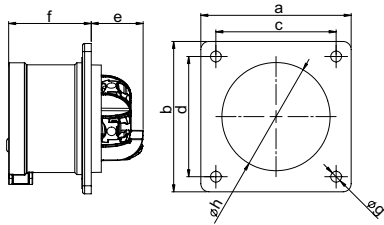

Pole	16 Amp		32 Amp	
	3	5	4	5
Flansch a x b [mm]	70	70	70	70
Lochabstand c x d [mm]	56	56	56	56
e [mm]	26	26	29	29
f [mm]	42	42	51	51
g [mm]	5,5	5,5	5,5	5,5
h [mm]	43	55	55	55
Leitung flexibel [mm ²]	1-2,5		2,5-6	
Leitung eindrätig [mm ²]	1-4		2,5-10	
Gewicht [g]	89	122	151	172

- schraublose Anschluss Technik
- Gehäusematerial: PA6
- Kontakte: Messing
 - für vernickelte Kontaktausführung fügen Sie ein „v“ an, z.B.: 615-6TTv
- Gemäß EN 60309: Zur ordnungsgemäßen Verwendung ist eine Haltenase oder Haltenut vorzusehen (siehe Seite 10)

IP44 spritzwassergeschützt

Anbaugerätestecker gerade IP44

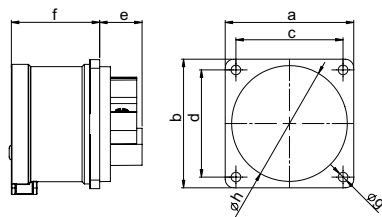

Pole	16 Amp		
	3	4	5
Flansch a x b [mm]	60	60	60
Lochabstand c x d [mm]	50	50	50
e [mm]	21	21	20
f [mm]	42	42	42
g [mm]	4,5	4,5	4,5
h [mm]	43	43	55
Leitung flexibel [mm ²]	1-2,5		
Leitung eindrätig [mm ²]	1-4		
Kontaktschrauben [Ncm]	100		
Gewicht [g]	78	93	109

- mit Schraubklemmen
- Gehäusematerial: PA6
- Kontakte: Messing
 - für vernickelte Kontaktausführung fügen Sie ein „v“ an, z.B.: 615-6f6v
- Gemäß EN 60309: Zur ordnungsgemäßen Verwendung ist eine Haltenase oder Haltenut vorzusehen (siehe Seite 10)

IP44 spritzwassergeschützt

Anbaugerätestecker gerade IP44

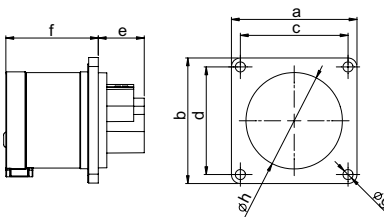

Pole	16 Amp	
	3	4
Flansch a x b [mm]	56	56
Lochabstand c x d [mm]	48	48
e [mm]	21	21
f [mm]	42	42
g [mm]	4,5	4,5
h [mm]	43	43
Leitung flexibel [mm ²]	1-2,5	
Leitung eindrätig [mm ²]	1-4	
Kontaktschrauben [Ncm]	100	
Gewicht [g]	76	91

- mit Schraubklemmen
- Gehäusematerial: PA6
- Kontakte: Messing
 - für vernickelte Kontaktausführung fügen Sie ein „v“ an, z.B.: 615-6f3v
- Gemäß EN 60309: Zur ordnungsgemäßen Verwendung ist eine Haltenase oder Haltenut vorzusehen (siehe Seite 10)

IP44 spritzwassergeschützt

Ampere	Pole	VPE	110V~	230V~	400V~	500V~	>50-500V~	>50V Sonstige
			50/60Hz 4h	50/60Hz 3p=6h 4p+5p=9h	50/60Hz 3p=9h 4p+5p=6h	50/60Hz 7h	100-300Hz 10h	1h
			Best.Nr.	Best.Nr.	Best.Nr.	Best.Nr.	Best.Nr.	Best.Nr.
Flansch 70 x 70 - Lochabstand 56 x 56								
16	3	10	613-4	613-6	613-9	613-7	613-10	613-1
16	4	10	614-4	614-9	614-6	614-7	614-10	614-1
16	5	10	615-4	615-9	615-6	615-7	615-10	615-1
32	3	10	623-4	623-6	623-9	623-7	623-10	623-1
32	4	10	624-4	624-9	624-6	624-7	624-10	624-1
32	5	10	625-4	625-9	625-6	625-7	625-10	625-1



625-6

Flansch 70 x 70 - Lochabstand 56 x 56								
16	3	10	613-4TT	613-6TT	613-9TT			
16	5	10	615-4TT	615-9TT	615-6TT			
32	4	10	624-4TT	624-9TT	624-6TT			
32	5	10	625-4TT	625-9TT	625-6TT			

TURBOclick
TERMINAL



613-4TT

Flansch 60 x 60 - Lochabstand 50 x 50								
16	3	10	613-4f6	613-6f6	613-9f6	613-7f6	613-10f6	613-1f6
16	4	10	614-4f6	614-9f6	614-6f6	614-7f6	614-10f6	614-1f6
16	5	10	615-4f6	615-9f6	615-6f6	615-7f6	615-10f6	615-1f6



613-6f6

Flansch 56 x 56 - Lochabstand 48 x 48								
16	3	10	613-4f3	613-6f3	613-9f3	613-7f3	613-10f3	613-1f3
16	4	10	614-4f3	614-9f3	614-6f3	614-7f3	614-10f3	614-1f3



614-6f3



CEE Anbaugerätestecker

Anbaugerätestecker gerade IP44

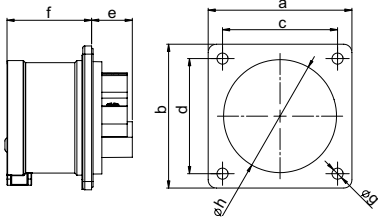

	16 Amp	32 Amp
Pole	5	5
Flansch a x b [mm]	75	75
Lochabstand c x d [mm]	60	60
e [mm]	20	21
f [mm]	42	51
g [mm]	5,5	5,5
h [mm]	55	55
Leitung flexibel [mm ²]	1-2,5	2,5-6
Leitung eindrätig [mm ²]	1-4	2,5-10
Kontaktschrauben [Ncm]	100	110
Gewicht [g]	121	170

- mit Schraubklemmen
- Gehäusematerial: PA6
- Kontakte: Messing
 - für vernickelte Kontaktausführung fügen Sie ein „v“ an, z.B.: 615-6f7v
- Gemäß EN 60309: Zur ordnungsgemäßen Verwendung ist eine Haltenase oder Haltenut vorzusehen (siehe Seite 10)

IP44 spritzwassergeschützt

Anbaugerätestecker gerade IP44 TT

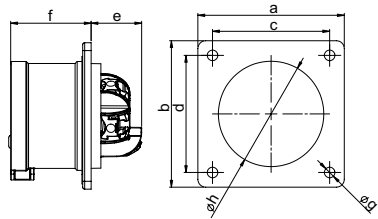

	16 Amp	32 Amp
Pole	5	5
Flansch a x b [mm]	75	75
Lochabstand c x d [mm]	60	60
e [mm]	26	29
f [mm]	42	51
g [mm]	5,5	5,5
h [mm]	55	55
Leitung flexibel [mm ²]	1-2,5	2,5-6
Leitung eindrätig [mm ²]	1-4	2,5-10
Gewicht [g]	126	178

- schraublose Anschluss technik
- Gehäusematerial: PA6
- Kontakte: Messing
 - für vernickelte Kontaktausführung fügen Sie ein „v“ an, z.B.: 615-6TTf7v
- Gemäß EN 60309: Zur ordnungsgemäßen Verwendung ist eine Haltenase oder Haltenut vorzusehen (siehe Seite 10)

IP44 spritzwassergeschützt

Anbaugerätestecker gerade IP67

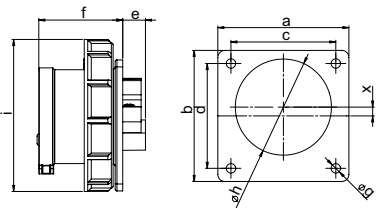

	16 Amp			32 Amp		
	3	4	5	3	4	5
Pole	3	4	5	3	4	5
Flansch a x b [mm]	75	75	75	75	75	75
Lochabstand c x d [mm]	60	60	60	60	60	60
e [mm]	15	14	13	14	15	14
f [mm]	48	48	48	58	58	58
g [mm]	5,5	5,5	5,5	5,5	5,5	5,5
h [mm]	43	44	55	55	55	55
i [mm]	71	79	87	93	93	100
x [mm]	11,3	6	5	4,5	4,5	0
Leitung flexibel [mm ²]	1-2,5			2,5-6		
Leitung eindrätig [mm ²]	1-4			2,5-10		
Kontaktschrauben [Ncm]	100			110		
Gewicht [g]	109	131	150	167	188	214

- mit Schraubklemmen
- Gehäusematerial: PA6
- Kontakte: Messing
 - für vernickelte Kontaktausführung fügen Sie ein „v“ an, z.B.: 6152-6v
- Gemäß EN 60309: Zur ordnungsgemäßen Verwendung ist eine Haltenase oder Haltenut vorzusehen (siehe Seite 10)
- bei Ausführung 16A 3p bis 32A 4p ist der Steckerkragen normbedingt außermittig zum Flansch platziert

IP67 wasserdicht

Anbaugerätestecker gerade IP67 TT

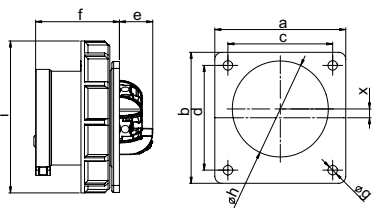

	16 Amp		32 Amp	
	3	5	4	5
Pole	3	5	4	5
Flansch a x b [mm]	75	75	75	75
Lochabstand c x d [mm]	60	60	60	60
e [mm]	20	20	21	21
f [mm]	48	48	58	58
g [mm]	5,5	5,5	5,5	5,5
h [mm]	43	55	55	55
i [mm]	71	87	93	100
x [mm]	11,3	5	4,5	0
Leitung flexibel [mm ²]	1-2,5		2,5-6	
Leitung eindrätig [mm ²]	1-4		2,5-10	
Gewicht [g]	111	154	194	222

- schraublose Anschluss technik
- Gehäusematerial: PA6
- Kontakte: Messing
 - für vernickelte Kontaktausführung fügen Sie ein „v“ an, z.B.: 6152-6ttv
- Gemäß EN 60309: Zur ordnungsgemäßen Verwendung ist eine Haltenase oder Haltenut vorzusehen (siehe Seite 10)
- bei Ausführung 16A 3p, 16A 5p und 32A 4p ist der Steckerkragen normbedingt außermittig zum Flansch platziert

IP67 wasserdicht

Ampere	Pole	VPE	110V~	230V~	400V~	500V~	>50-500V~	>50V Sonstige
			50/60Hz 4h	50/60Hz 3p=6h 4p+5p=9h	50/60Hz 3p=9h 4p+5p=6h	50/60Hz 7h	100-300Hz 10h	1h
			Best.Nr.	Best.Nr.	Best.Nr.	Best.Nr.	Best.Nr.	Best.Nr.
Flansch 75 x 75 - Lochabstand 60 x 60								
16	5	10	615-4f7	615-9f7	615-6f7	615-7f7	615-10f7	615-1f7
32	5	10	625-4f7	625-9f7	625-6f7	625-7f7	625-10f7	625-1f7



615-6f7

Flansch 75 x 75 - Lochabstand 60 x 60								
16	5	10	615-4TTf7	615-9TTf7	615-6TTf7			
32	5	10	625-4TTf7	625-9TTf7	625-6TTf7			

TURBOclick
TERMINAL



615-6TTf7

Flansch 75 x 75 - Lochabstand 60 x 60								
16	3	10	6132-4	6132-6	6132-9	6132-7	6132-10	6132-1
16	4	10	6142-4	6142-9	6142-6	6142-7	6142-10	6142-1
16	5	10	6152-4	6152-9	6152-6	6152-7	6152-10	6152-1
32	3	10	6232-4	6232-6	6232-9	6232-7	6232-10	6232-1
32	4	10	6242-4	6242-9	6242-6	6242-7	6242-10	6242-1
32	5	10	6252-4	6252-9	6252-6	6252-7	6252-10	6252-1



6152-6

Flansch 75 x 75 - Lochabstand 60 x 60								
16	3	10	6132-4TT	6132-6TT	6132-9TT			
16	5	10	6152-4TT	6152-9TT	6152-6TT			
32	4	10	6242-4TT	6242-9TT	6242-6TT			
32	5	10	6252-4TT	6252-9TT	6252-6TT			

TURBOclick
TERMINAL



6252-6TT



CEE Anbaugerätestecker

Anbaugerätestecker Winkel IP44 TWIST

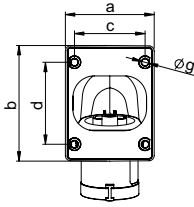
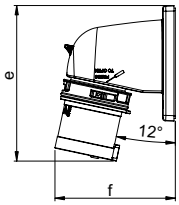

Pole	16 Amp			32 Amp		
	3	4	5	3	4	5
a [mm]	66	66	90	90	90	90
b [mm]	86	86	100	100	100	100
c [mm]	53	53	77	77	77	77
d [mm]	61	61	85	85	85	85
e [mm]	116	117	153	163	163	164
f [mm]	90	93	98	100	100	103
g [mm]	5	5	5	5	5	5
Leitung flexibel [mm ²]	1-2,5			2,5-6		
Leitung eindrätig [mm ²]	1-4			2,5-10		
Kontaktschrauben [Ncm]	100			110		
Gewicht [g]	126	144	190	200	220	250

- mit Schraubklemmen
- Gehäusematerial: PC/ABS
- Kontakte: Messing
 - für vernickelte Kontaktausführung fügen Sie ein „v“ an, z.B.: 77715-6v

IP44 spritzwassergeschützt

Anbaugerätestecker Winkel IP44 TWIST TT

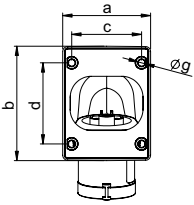
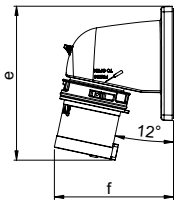

Pole	16 Amp			32 Amp		
	3	4	5	3	4	5
a [mm]	66	66	90	90	90	90
b [mm]	86	86	100	100	100	100
c [mm]	53	53	77	77	77	77
d [mm]	61	61	85	85	85	85
e [mm]	116	117	153	163	163	164
f [mm]	90	93	98	100	100	103
g [mm]	5	5	5	5	5	5
Leitung flexibel [mm ²]	1-2,5			2,5-6		
Leitung eindrätig [mm ²]	1-4			2,5-10		
Gewicht [g]	129	148	193	204	225	256

- schraublose Anschluss technik
- Gehäusematerial: PC/ABS
- Kontakte: Messing
 - für vernickelte Kontaktausführung fügen Sie ein „v“ an, z.B.: 77715-6TTv

IP44 spritzwassergeschützt

Anbaugerätestecker Winkel IP67 TWIST

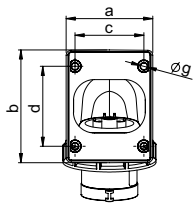
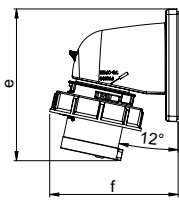

Pole	16 Amp			32 Amp		
	3	4	5	3	4	5
a [mm]	66	66	90	90	90	90
b [mm]	86	86	100	100	100	100
c [mm]	53	53	77	77	77	77
d [mm]	61	61	85	85	85	85
e [mm]	116	117	153	163	163	164
f [mm]	99	103	107	110	110	114
g [mm]	5	5	5	5	5	5
Leitung flexibel [mm ²]	1-2,5			2,5-6		
Leitung eindrätig [mm ²]	1-4			2,5-10		
Kontaktschrauben [Ncm]	100			110		
Gewicht [g]	146	168	219	240	260	291

- mit Schraubklemmen
- Gehäusematerial: PC/ABS
- Kontakte: Messing
 - für vernickelte Kontaktausführung fügen Sie ein „v“ an, z.B.: 777152-6v

IP67 wasserdicht

Anbaugerätestecker Winkel IP67 TWIST TT

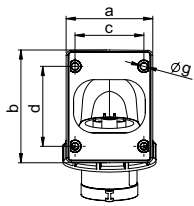
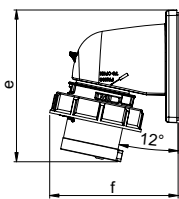

Pole	16 Amp			32 Amp		
	3	4	5	3	4	5
a [mm]	66	66	90	90	90	90
b [mm]	86	86	100	100	100	100
c [mm]	53	53	77	77	77	77
d [mm]	61	61	85	85	85	85
e [mm]	116	117	153	163	163	164
f [mm]	99	103	107	110	110	114
g [mm]	5	5	5	5	5	5
Leitung flexibel [mm ²]	1-2,5			2,5-6		
Leitung eindrätig [mm ²]	1-4			2,5-10		
Gewicht [g]	149	172	228	244	266	303

- schraublose Anschluss technik
- Gehäusematerial: PC/ABS
- Kontakte: Messing
 - für vernickelte Kontaktausführung fügen Sie ein „v“ an, z.B.: 777152-6TTv

IP67 wasserdicht

Ampere	Pole	VPE	110V~	230V~	400V~	500V~	>50-500V~	>50V Sonstige
			50/60Hz 4h	50/60Hz 3p=6h 4p+5p=9h	50/60Hz 3p=9h 4p+5p=6h	50/60Hz 7h	100-300Hz 10h	1h
			Best.Nr.	Best.Nr.	Best.Nr.	Best.Nr.	Best.Nr.	Best.Nr.
16	3	10	77713-4	77713-6	77713-9	77713-7	77713-10	77713-1
16	4	10	77714-4	77714-9	77714-6	77714-7	77714-10	77714-1
16	5	10	77715-4	77715-9	77715-6	77715-7	77715-10	77715-1
32	3	5	77723-4	77723-6	77723-9	77723-7	77723-10	77723-1
32	4	5	77724-4	77724-9	77724-6	77724-7	77724-10	77724-1
32	5	5	77725-4	77725-9	77725-6	77725-7	77725-10	77725-1



77713-6

16	3	10	77713-4TT	77713-6TT	77713-9TT			
16	4	10	77714-4TT	77714-9TT	77714-6TT			
16	5	10	77715-4TT	77715-9TT	77715-6TT			
32	3	5	77723-4TT	77723-6TT	77723-9TT			
32	4	5	77724-4TT	77724-9TT	77724-6TT			
32	5	5	77725-4TT	77725-9TT	77725-6TT			

TURBOclick
TERMINAL



77713-6TT

16	3	10	777132-4	777132-6	777132-9	777132-7	777132-10	777132-1
16	4	10	777142-4	777142-9	777142-6	777142-7	777142-10	777142-1
16	5	5	777152-4	777152-9	777152-6	777152-7	777152-10	777152-1
32	3	5	777232-4	777232-6	777232-9	777232-7	777232-10	777232-1
32	4	5	777242-4	777242-9	777242-6	777242-7	777242-10	777242-1
32	5	5	777252-4	777252-9	777252-6	777252-7	777252-10	777252-1



777132-6

16	3	10	777132-4TT	777132-6TT	777132-9TT			
16	4	10	777142-4TT	777142-9TT	777142-6TT			
16	5	5	777152-4TT	777152-9TT	777152-6TT			
32	3	5	777232-4TT	777232-6TT	777232-9TT			
32	4	5	777242-4TT	777242-9TT	777242-6TT			
32	5	5	777252-4TT	777252-9TT	777252-6TT			

TURBOclick
TERMINAL



777152-6TT



CEE Anbaugerätestecker

Anbaugerätestecker gerade IP44 **POWER TWIST**

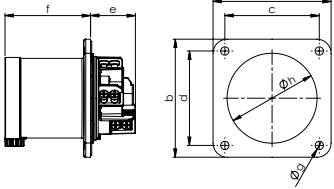

	63 Amp		
	3	4	5
Pole	3	4	5
Flansch a x b [mm]	100	100	100
Lochabstand c x d [mm]	80	80	80
e [mm]	39	39	39
f [mm]	73	73	73
g [mm]	7	7	7
h [mm]	77	77	77
Leitung flexibel [mm²]	6-16		
Leitung eindrätig [mm²]	6-25		
Kontaktschrauben [Ncm]	200		
Gewicht [g]	328	378	427

- Rahmenklemme mit Schrauben
- Gehäusematerial: PA6
- Kontakte: vernickelte Kontakte mit Pilotkontakt (siehe Seite 8)
- Staubkappe siehe Zubehör Seite 56

IP44 spritzwassergeschützt

Anbaugerätestecker gerade IP66/67 **POWER TWIST**

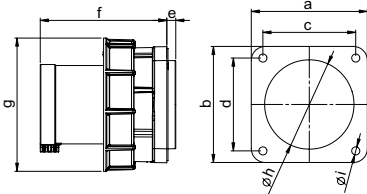

	63 Amp		
	3	4	5
Pole	3	4	5
Flansch a x b [mm]	100	100	100
Lochabstand c x d [mm]	80	80	80
e [mm]	8	8	8
f [mm]	109	109	109
g [mm]	115	115	115
h [mm]	77	77	77
i [mm]	7	7	7
Leitung flexibel [mm²]	6-16		
Leitung eindrätig [mm²]	6-25		
Kontaktschrauben [Ncm]	200		
Gewicht [g]	479	520	570

- Rahmenklemme mit Schrauben
- Gehäusematerial: PA6
- Kontakte: vernickelte Kontakte mit Pilotkontakt (siehe Seite 8)
- Wasserschutzkappe siehe Zubehör Seite 56

IP66/67 wasserdicht

Anbaugerätestecker gerade IP66/67 **POWER TWIST**

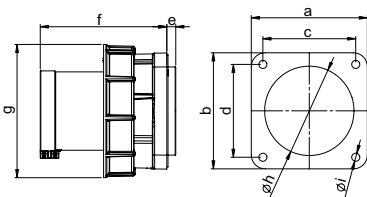

	125 Amp		
	3	4	5
Pole	3	4	5
Flansch a x b [mm]	120	120	120
Lochabstand c x d [mm]	100	100	100
e [mm]	13	13	13
f [mm]	118	118	118
g [mm]	131	131	131
h [mm]	95	95	95
i [mm]	7	7	7
Leitung flexibel [mm²]	16-50		
Leitung eindrätig [mm²]	16-70		
Kontaktschrauben [Ncm]	450		
Gewicht [g]	786	891	998

- Rahmenklemme mit Innensechskantschrauben
- Gehäusematerial: PA6
- Kontakte: vernickelte Kontakte mit Pilotkontakt (siehe Seite 8)
- Wasserschutzkappe siehe Zubehör Seite 56

IP66/67 wasserdicht

Ampere	Pole	VPE	110V~	230V~	400V~	500V~	>50-500V~	>50V Sonstige
			50/60Hz 4h	50/60Hz 3p=6h 4p+5p=9h	50/60Hz 3p=9h 4p+5p=6h	50/60Hz 7h	100-300Hz 10h	1h
			Best.Nr.	Best.Nr.	Best.Nr.	Best.Nr.	Best.Nr.	Best.Nr.

Flansch 100 x 100 - Lochabstand 80 x 80								
63	3	2	6331-4k	6331-6k	6331-9k	6331-7k	6331-10k	6331-1k
63	4	2	6341-4k	6341-9k	6341-6k	6341-7k	6341-10k	6341-1k
63	5	2	6351-4k	6351-9k	6351-6k	6351-7k	6351-10k	6351-1k



6351-6k

Flansch 100 x 100 - Lochabstand 80 x 80								
63	3	2	633-4	633-6	633-9	633-7	633-10	633-1
63	4	2	634-4	634-9	634-6	634-7	634-10	634-1
63	5	2	635-4	635-9	635-6	635-7	635-10	635-1



635-6

Flansch 120 x 120 - Lochabstand 100 x 100								
125	3	2	643-4	643-6	643-9	643-7	643-10	643-1
125	4	2	644-4	644-9	644-6	644-7	644-10	644-1
125	5	2	645-4	645-9	645-6	645-7	645-10	645-1



645-6

-
-
-
-
-
-
-
-
-
-
-

CEE Anbaugerätestecker

Anbaugerätestecker schräg IP66/67 POWER TWIST

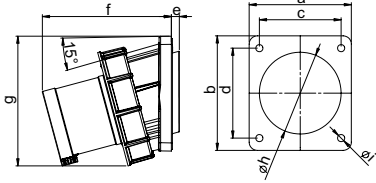

Pole	63 Amp		
	3	4	5
a [mm]	100	100	100
b [mm]	112	112	112
c [mm]	80	80	80
d [mm]	88	88	88
e [mm]	8	8	8
f [mm]	127	127	127
g [mm]	127	127	127
h [mm]	80	80	80
i [mm]	7	7	7
Leitung flexibel [mm ²]	6-16		
Leitung eindrätig [mm ²]	6-25		
Kontaktschrauben [Ncm]	200		
Gewicht [g]	515	566	608

- Rahmenklemme mit Schrauben
- Gehäusematerial: PA6
- Kontakte: vernickelte Kontakte mit Pilotkontakt (siehe Seite 8)
- Wasserschutzkappe siehe Zubehör Seite 56

IP66/67 wasserdicht

Anbaugerätestecker schräg IP66/67 POWER TWIST

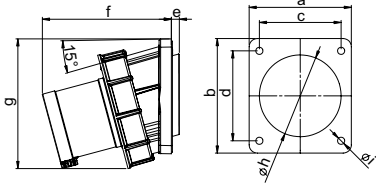

Pole	125 Amp		
	3	4	5
a [mm]	120	120	120
b [mm]	130	130	130
c [mm]	100	100	100
d [mm]	108	108	108
e [mm]	8	8	8
f [mm]	139	139	139
g [mm]	145	145	145
h [mm]	100	100	100
i [mm]	7	7	7
Leitung flexibel [mm ²]	16-50		
Leitung eindrätig [mm ²]	16-70		
Kontaktschrauben [Ncm]	450		
Gewicht [g]	833	942	1044

- Rahmenklemme mit Innensechskantschrauben
- Gehäusematerial: PA6
- Kontakte: vernickelte Kontakte mit Pilotkontakt (siehe Seite 8)
- Wasserschutzkappe siehe Zubehör Seite 56

IP66/67 wasserdicht

Anbaugerätestecker IP66/67 POWER TWIST

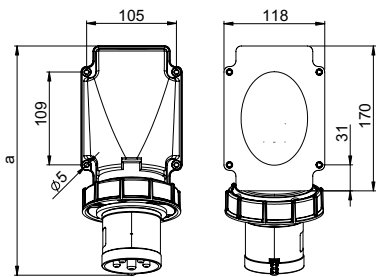

Neigung=15°

Pole	63 Amp		
	3	4	5
a [mm]	271	271	271
Höhe [mm]	124	124	124
Leitung flexibel [mm ²]	6-16		
Leitung eindrätig [mm ²]	6-25		
Kontaktschrauben [Ncm]	200		
Gewicht [g]	653	704	746

- Rahmenklemme mit Schrauben
- Gehäusematerial: PC/ABS
- Kontakte: vernickelte Kontakte mit Pilotkontakt (siehe Seite 8)
- Wasserschutzkappe siehe Zubehör Seite 56
- Leitungseinführung von hinten
- inkl. Flanschdichtung

IP66/67 wasserdicht

Anbaugerätestecker kompakt IP66/67 POWER TWIST

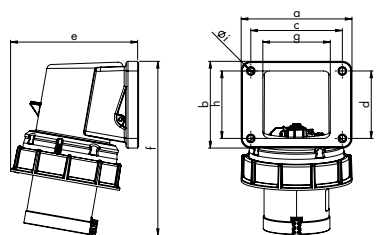

Pole	63 Amp		
	3	4	5
a [mm]	116	116	116
b [mm]	91	91	91
c [mm]	95	95	95
d [mm]	70	70	70
e [mm]	132	132	132
f [mm]	181	181	181
g [mm]	70	70	70
h [mm]	70	70	70
Ø i [mm]	6,5	6,5	6,5
Leitung flexibel [mm ²]	6-16		
Leitung eindrätig [mm ²]	6-25		
Kontaktschrauben [Ncm]	200		
Gewicht [g]	547	598	640

- Rahmenklemme mit Schrauben
- Gehäusematerial: PA6
- Kontakte: vernickelte Kontakte mit Pilotkontakt (siehe Seite 8)
- Wasserschutzkappe siehe Zubehör Seite 56
- Leitungseinführung von hinten
- inkl. Flanschdichtung

IP66/67 wasserdicht

Ampere	Pole	VPE	110V~	230V~	400V~	500V~	>50-500V~	>50V Sonstige
			50/60Hz 4h	50/60Hz 3p=6h 4p+5p=9h	50/60Hz 3p=9h 4p+5p=6h	50/60Hz 7h	100-300Hz 10h	1h
			Best.Nr.	Best.Nr.	Best.Nr.	Best.Nr.	Best.Nr.	Best.Nr.

Flansch 100 x 112 - Lochabstand 80 x 88

63	3	2	733-4	733-6	733-9	733-7	733-10	733-1
63	4	2	734-4	734-9	734-6	734-7	734-10	734-1
63	5	2	735-4	735-9	735-6	735-7	735-10	735-1



735-6

Flansch 120 x 130 - Lochabstand 100 x 108

125	3	2	743-4	743-6	743-9	743-7	743-10	743-1
125	4	2	744-4	744-9	744-6	744-7	744-10	744-1
125	5	2	745-4	745-9	745-6	745-7	745-10	745-1



745-6

Flansch 118 x 170 - Lochabstand 105 x 109

63	3	2	77733-4	77733-6	77733-9	77733-7	77733-10	77733-1
63	4	2	77734-4	77734-9	77734-6	77734-7	77734-10	77734-1
63	5	2	77735-4	77735-9	77735-6	77735-7	77735-10	77735-1



77735-6

Flansch 116 x 91 - Lochabstand 95 x 70

63	3	2	77733-4k	77733-6k	77733-9k	77733-7k	77733-10k	77733-1k
63	4	2	77734-4k	77734-9k	77734-6k	77734-7k	77734-10k	77734-1k
63	5	2	77735-4k	77735-9k	77735-6k	77735-7k	77735-10k	77735-1k



77735-6k

Funktionsprinzip:
Phasenwender



CEE Phasenwender

Phasenwender Stecker IP44/54 **SHARK**

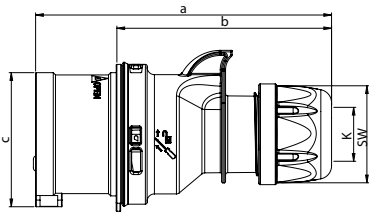

	16 Amp		32 Amp	
	4	5	4	5
a [mm]	128	134	150	155
b [mm]	92	98	104	109
c [mm]	53	61	63	70
K_Kabel Ø [mm]	6-15	8-16	11,5-20	11,5-22
Leitung flexibel Klasse 5 oder 6 [mm²]	1-2,5		2,5-6	
Kontaktschrauben [Ncm]	100		110	
SW [mm]	42	42	50	50
Gewicht [g]	128	154	204	236

- mit Schraubklemmen
- Gehäusematerial: PA6
- Kontakte: vernickelte Kontakte

IP44/54 spritzwasser- und staubgeschützt

Phasenwender Stecker IP44/54 **SHARK TT**

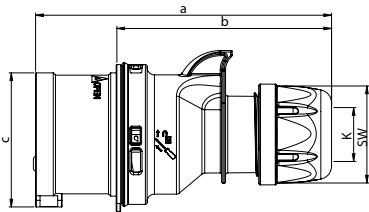

	16 Amp		32 Amp	
	5	5	5	5
a [mm]	134	155	155	155
b [mm]	98	109	109	109
c [mm]	61	70	70	70
K_Kabel Ø [mm]	8-16	11,5-22	11,5-22	11,5-22
Leitung flexibel Klasse 5 oder 6 [mm²]	1-2,5		2,5-6	
Kontaktschrauben [Ncm]	100		110	
SW [mm]	42	50	50	50
Gewicht [g]	156	237	237	237

- L1, N, PE = schraublose Anschlussstechnik
- L2, L3 = Schraubklemmen
- Gehäusematerial: PA6
- Kontakte: vernickelte Kontakte

IP44/54 spritzwasser- und staubgeschützt

Phasenwender Stecker IP66/67 **SHARK**

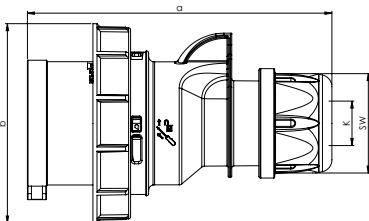

	16 Amp		32 Amp	
	4	5	4	5
a [mm]	128	134	150	155
b [mm]	79	87	93	100
c [mm]	61	70	70	70
d [mm]	79	93	93	93
K_Kabel Ø [mm]	6-15	8-16	11,5-20	11,5-22
Leitung flexibel Klasse 5 oder 6 [mm²]	1-2,5		2,5-6	
Kontaktschrauben [Ncm]	100		110	
SW [mm]	42	42	50	50
Gewicht [g]	153	183	245	280

- mit Schraubklemmen
- Gehäusematerial: PA6
- Kontakte: vernickelte Kontakte

IP66/67 wasserdicht

Phasenwender Stecker IP44/54 **GRIP**

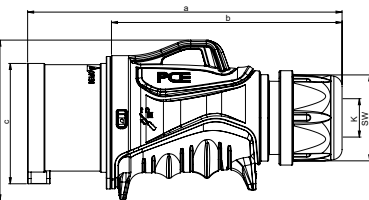

	16 Amp		32 Amp	
	5	5	5	5
a [mm]	157	182	182	182
b [mm]	117	134	134	134
c [mm]	61	70	70	70
d [mm]	79	93	93	93
K_Kabel Ø [mm]	8-16	11,5-22	11,5-22	11,5-22
Leitung flexibel Klasse 5 oder 6 [mm²]	1-2,5		2,5-6	
Kontaktschrauben [Ncm]	100		110	
SW [mm]	42	50	50	50
Gewicht [g]	180	273	273	273

- mit Schraubklemmen
- Gehäusematerial: 2K (PA6 / TPE)
- Kontakte: vernickelte Kontakte

IP44/54 spritzwassergeschützt

Phasenwender Stecker IP44/54 **GRIP TT**

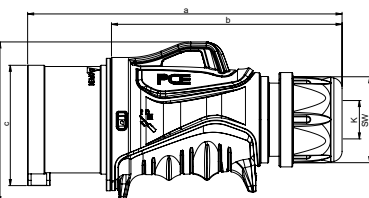

	16 Amp		32 Amp	
	5	5	5	5
a [mm]	157	182	182	182
b [mm]	117	134	134	134
c [mm]	61	70	70	70
d [mm]	79	93	93	93
K_Kabel Ø [mm]	8-16	11,5-22	11,5-22	11,5-22
Leitung flexibel Klasse 5 oder 6 [mm²]	1-2,5		2,5-6	
Kontaktschrauben [Ncm]	100		110	
SW [mm]	42	50	50	50
Gewicht [g]	183	279	279	279

- L1, N, PE = schraublose Anschlussstechnik
- L2, L3 = Schraubklemmen
- Gehäusematerial: 2K (PA6 / TPE)
- Kontakte: vernickelte Kontakte

IP44/54 spritzwassergeschützt

Ampere	Pole	VPE	230V~	400V~
			50/60Hz	50/60Hz
			4p=9h	4p+5p=6h
			Best.Nr.	Best.Nr.

16	4	10
16	5	10
32	4	10
32	5	10

7014-9	7014-6 7015-6
7024-9	7024-6 7025-6

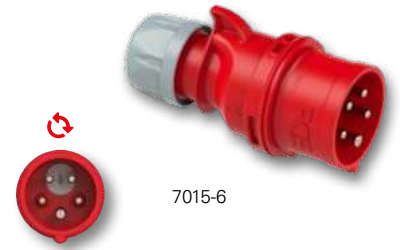

16	5	10
32	5	10

7015-6TT
7025-6TT



16	4	10
16	5	10
32	4	10
32	5	10

70142-9	70142-6 70152-6
70242-9	70242-6 70252-6

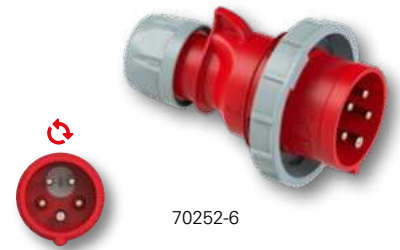

16	5	10
32	5	10

70153-6
70253-6



16	5	10
32	5	10

70153-6TT
70253-6TT



i

PD

#

CEE Phasenwender

Phasenwender Wandgerätestecker IP44

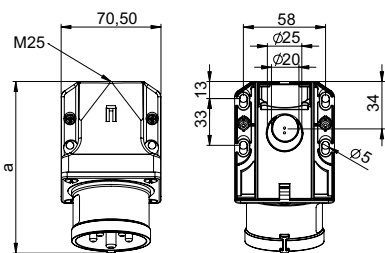

Neigung=15°

	16 Amp		32 Amp	
Pole	5	4	5	
a [mm]	122	131	132	
Höhe [mm]	79	85	85	
M [mm]	25	25	25	
Leitung flexibel Klasse 5 oder 6 [mm²]	1-2,5		2,5-6	
Kontaktschrauben [Ncm]	100		110	
Gewicht [g]	205	234	255	

- mit Schraubklemmen
- Gehäusematerial: PA6
- Kontakte: vernickelte Kontakte
- Leitungseinführung von oben oder hinten
- inkl. Würgenippel

IP44 spritzwassergeschützt

Phasenwender Wandgerätestecker IP67

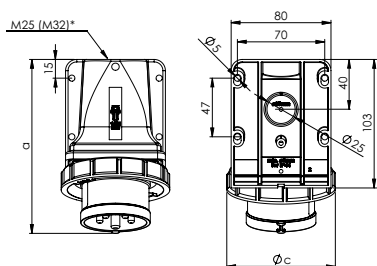

Neigung=15°

	16 Amp		32 Amp	
Pole	5	4	5	
a [mm]	140	153	152	
Höhe [mm]	100	104	102	
c [mm]	87	93	102	
M* [mm]	25	25	25	
Leitung flexibel Klasse 5 oder 6 [mm²]	1-2,5		2,5-6	
Kontaktschrauben [Ncm]	100		110	
Gewicht [g]	241	276	307	

- mit Schraubklemmen
- Gehäusematerial PA6
- Kontakte: vernickelte Kontakte
- Leitungseinführung von oben oder hinten

IP67 wasserdicht

*M32 optional auf Anfrage erhältlich

Phasenwender Anbaugerätestecker gerade IP44

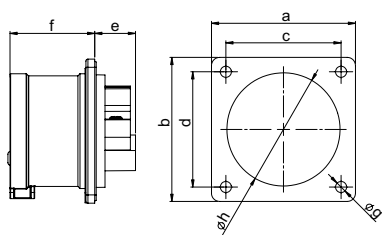

	16 Amp		32 Amp	
Pole	5	4	5	
Flansch a x b [mm]	70	70	70	
Lochabstand c x d [mm]	56	56	56	
e [mm]	20	21	21	
f [mm]	42	51	51	
g [mm]	5,5	5,5	5,5	
h [mm]	55	55	55	
Leitung flexibel Klasse 5 oder 6 [mm²]	1-2,5		2,5-6	
Kontaktschrauben [Ncm]	100		110	
Gewicht [g]	118	146	167	

- mit Schraubklemmen
- Gehäusematerial: PA6
- Kontakte: vernickelte Kontakte
- Gemäß EN 60309:
Zur ordnungsgemäßen Verwendung ist eine Haltenase oder Haltenut vorzusehen (siehe Seite 10)

IP44 spritzwassergeschützt

Phasenwender Anbaugerätestecker gerade IP67

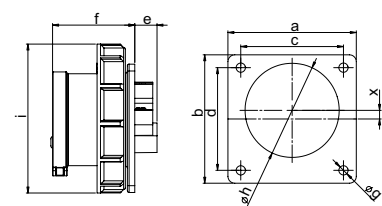

	16 Amp		32 Amp	
Pole	5	4	5	
Flansch a x b [mm]	75	75	75	
Lochabstand c x d [mm]	60	60	60	
e [mm]	13	15	14	
f [mm]	48	58	58	
g [mm]	5,5	5,5	5,5	
h [mm]	55	55	55	
i [mm]	87	93	100	
x [mm]	5	4,5	0	
Leitung flexibel Klasse 5 oder 6 [mm²]	1-2,5		2,5-6	
Kontaktschrauben [Ncm]	100		110	
Gewicht [g]	150	185	215	

- mit Schraubklemmen
- Gehäusematerial: PA6
- Kontakte: vernickelte Kontakte
- Gemäß EN 60309:
Zur ordnungsgemäßen Verwendung ist eine Haltenase oder Haltenut vorzusehen (siehe Seite 10)
- bei Ausführung 16/5 und 32/4 ist der Steckerkragen normbedingt außermittig zum Flansch platziert

IP67 wasserdicht

Ampere	Pole	VPE	230V~	400V~
			50/60Hz	50/60Hz
			4p=9h	4p+5p=6h
			Best.Nr.	Best.Nr.

16	5	10
16	5	10
32	4	10
32	4	10
32	5	10
32	5	10

7724-9	7724-6
7724-9d	7724-6d
	7725-6
	7725-6d

mit Klappdeckel

mit Klappdeckel

mit Klappdeckel

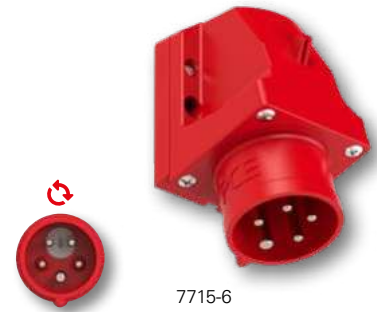

7715-6

16	5	5
32	4	5
32	5	5

	77152-6k
77242-9k	77242-6k
	77252-6k



77152-6k

Flansch 70 x 70 - Lochabstand 56 x 56

16	5	10
32	4	10
32	5	10

	8615-6
8624-9	8624-6
	8625-6



8624-6

Flansch 75 x 75 - Lochabstand 60 x 60

16	5	10
32	4	10
32	5	10

	86152-6
86242-9	86242-6
	86252-6



86152-6

-
-
-
-
-
-
-
-
-
-
-

CEE Phasenwender

Phasenwender Winkelstecker IP44 TWIST

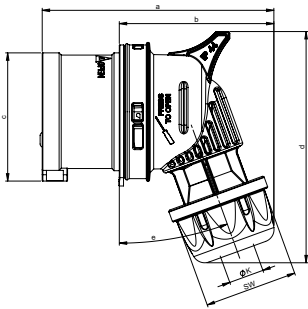

	16 Amp		32 Amp	
	4	5	4	5
a [mm]	98	107	125	137
b [mm]	62	71	80	92
c [mm]	53	61	63	70
d [mm]	91	102	110	121
e [°]	15	20	25	25
K_Kabel Ø [mm]	6-15	8-16	11,5-20	11,5-22
Leitung flexibel Klasse 5 oder 6 [mm ²]	1-2,5		2,5-6	
Kontaktschrauben [Ncm]	100		110	
SW [mm]	38	42	50	50
Gewicht [g]	128	158	181	237

- mit Schraubklemmen
- Gehäusematerial
16/4: PA6
16/5, 32/4, 32/5: PC/ABS
- Kontakte: vernickelte Kontakte

IP44 spritzwassergeschützt

Phasenwender Winkelstecker IP67 TWIST

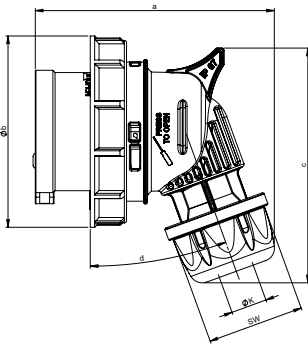

	16 Amp		32 Amp	
	4	5	4	5
a [mm]	100	109	126	136
b [mm]	79	87	93	100
c [mm]	94	107	110	118
d [°]	15	20	25	25
K_Kabel Ø [mm]	6-15	8-16	11,5-20	11,5-22
Leitung flexibel Klasse 5 oder 6 [mm ²]	1-2,5		2,5-6	
Kontaktschrauben [Ncm]	100		110	
SW [mm]	38	42	50	50
Gewicht [g]	152	180	188	281

- mit Schraubklemmen
- Gehäusematerial
16/4: PA6
16/5, 32/4, 32/5: PC/ABS
- Kontakte: vernickelte Kontakte

IP67 wasserdicht

Phasenwender Anbaugerätestecker Winkel IP44 TWIST

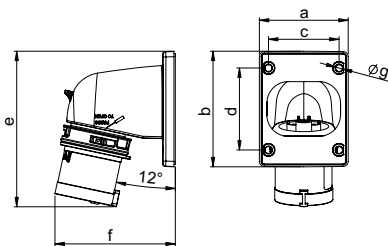

	16 Amp		32 Amp	
	4	5	4	5
a [mm]	66	90	90	90
b [mm]	86	100	100	100
c [mm]	53	77	77	77
d [mm]	61	85	85	85
e [mm]	117	153	163	164
f [mm]	93	98	100	103
g [mm]	5	5	5	5
Leitung flexibel Klasse 5 oder 6 [mm ²]	1-2,5		2,5-6	
Kontaktschrauben [Ncm]	100		110	
Gewicht [g]	147	190	222	249

- mit Schraubklemmen
- Gehäusematerial: PC/ABS
- Kontakte: vernickelte Kontakte

IP44 spritzwassergeschützt

Phasenwender Anbaugerätestecker Winkel IP67 TWIST

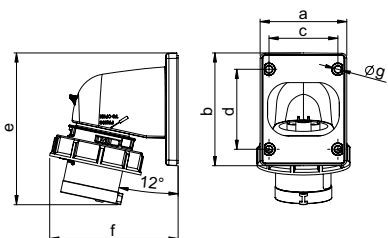

	16 Amp		32 Amp	
	4	5	4	5
a [mm]	66	90	90	90
b [mm]	86	100	100	100
c [mm]	53	77	77	77
d [mm]	61	85	85	85
e [mm]	117	153	163	164
f [mm]	103	107	110	114
g [mm]	5	5	5	5
Leitung flexibel Klasse 5 oder 6 [mm ²]	1-2,5		2,5-6	
Kontaktschrauben [Ncm]	100		110	
Gewicht [g]	171	220	261	297

- mit Schraubklemmen
- Gehäusematerial: PC/ABS
- Kontakte: vernickelte Kontakte

IP67 wasserdicht

Ampere	Pole	VPE	230V~	400V~
			50/60Hz	50/60Hz
			4p=9h	4p+5p=6h
			Best.Nr.	Best.Nr.

16	4	10
16	5	10
32	4	10
32	5	10

7414-9	7414-6
	7415-6
7424-9	7424-6
	7425-6



16	4	10
16	5	10
32	4	10
32	5	10

74142-9	74142-6
	74152-6
	74242-6
	74252-6



16	4	10
16	5	5
32	4	5
32	5	5

77814-9	77814-6
	77815-6
77824-9	77824-6
	77825-6



16	4	10
16	5	5
32	4	5
32	5	5

778142-9	778142-6
	778152-6
778242-9	778242-6
	778252-6



CEE Kupplungen

Kupplungssteckdose IP44/54 SHARK

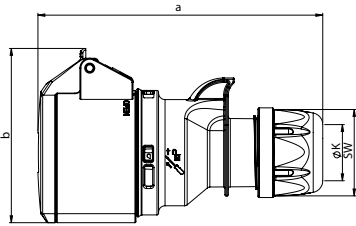

Pole	16 Amp			32 Amp		
	3	4	5	3	4	5
a [mm]	133	138	145	161	161	168
b [mm]	74	82	89	94	94	99
K_Kabel Ø [mm]	6-15	6-15	8-16	11,5-20	11,5-20	11,5-22
Leitung flexibel [mm²]	1-2,5			2,5-6		
Kontaktschrauben [Ncm]	100			110		
SW [mm]	42	42	42	50	50	50
Gewicht [g]	133	161	182	228	244	270

- mit Schraubklemmen
- Gehäusematerial: PA6
- Kontakte: Messing
 - für vernickelte Kontaktausführung fügen Sie ein „v“ an, z.B.: 215-6v

IP44/54 spritzwasser- und staubgeschützt

Kupplungssteckdose IP44/54 SHARK TT

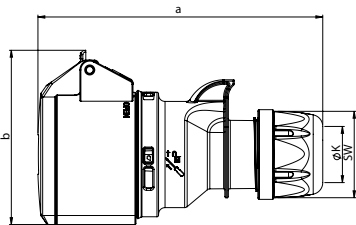

Pole	16 Amp			32 Amp		
	3	4	5	3	4	5
a [mm]	133	138	145	161	161	168
b [mm]	74	82	89	94	94	99
K_Kabel Ø [mm]	6-15	6-15	8-16	11,5-20	11,5-20	11,5-22
Leitung flexibel [mm²]	1-2,5			2,5-6		
SW [mm]	42	42	42	50	50	50
Gewicht [g]	136	161	189	228	243	271

- schraublose Anschluss-technik
- Gehäusematerial: PA6
- Kontakte: Messing
 - für vernickelte Kontaktausführung fügen Sie ein „v“ an, z.B.: 215-6TTv

IP44/54 spritzwasser- und staubgeschützt

Kupplungssteckdose IP66/67 SHARK

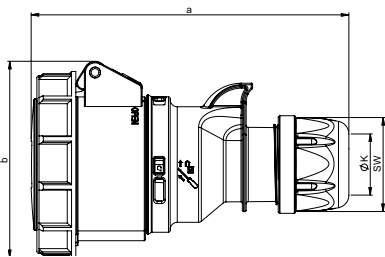

Pole	16 Amp			32 Amp		
	3	4	5	3	4	5
a [mm]	132	139	147	163	163	171
b [mm]	78	84	92	96	96	102
K_Kabel Ø [mm]	6-15	6-15	8-16	11,5-20	11,5-20	11,5-22
Leitung flexibel [mm²]	1-2,5			2,5-6		
Kontaktschrauben [Ncm]	100			110		
SW [mm]	42	42	42	50	50	50
Gewicht [g]	155	186	215	275	292	338

- mit Schraubklemmen
- Gehäusematerial: PA6
- Kontakte: Messing
 - für vernickelte Kontaktausführung fügen Sie ein „v“ an, z.B.: 2152-6v

IP66/67 wasserdicht

Kupplungssteckdose IP66/67 SHARK TT

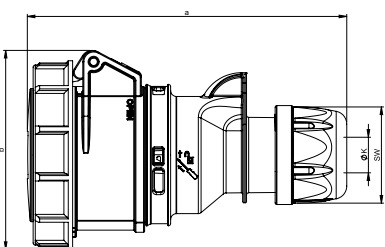

Pole	16 Amp			32 Amp		
	3	4	5	3	4	5
a [mm]	132	139	147	163	163	171
b [mm]	78	84	92	96	96	102
K_Kabel Ø [mm]	6-15	6-15	8-16	11,5-20	11,5-20	11,5-22
Leitung flexibel [mm²]	1-2,5			2,5-6		
SW [mm]	42	42	42	50	50	50
Gewicht [g]	157	187	231	275	291	339

- schraublose Anschluss-technik
- Gehäusematerial: PA6
- Kontakte: Messing
 - für vernickelte Kontaktausführung fügen Sie ein „v“ an, z.B.: 2152-6TTv

IP66/67 wasserdicht

Ampere	Pole	VPE	110V~	230V~	400V~	500V~	>50-500V~	>50V Sonstige
			50/60Hz 4h	50/60Hz 3p= 6h 4p+5p= 9h	50/60Hz 3p= 9h 4p+5p= 6h	50/60Hz 7h	100-300Hz 10h	1h
			Best.Nr.	Best.Nr.	Best.Nr.	Best.Nr.	Best.Nr.	Best.Nr.
16	3	10	213-4	213-6	213-9	213-7	213-10	213-1
16	4	10	214-4	214-9	214-6	214-7	214-10	214-1
16	5	10	215-4	215-9	215-6	215-7	215-10	215-1
32	3	10	223-4	223-6	223-9	223-7	223-10	223-1
32	4	10	224-4	224-9	224-6	224-7	224-10	224-1
32	5	10	225-4	225-9	225-6	225-7	225-10	225-1



215-6

16	3	10	213-4TT	213-6TT	213-9TT			
16	4	10	214-4TT	214-9TT	214-6TT			
16	5	10	215-4TT	215-9TT	215-6TT			
32	3	10	223-4TT	223-6TT	223-9TT			
32	4	10	224-4TT	224-9TT	224-6TT			
32	5	10	225-4TT	225-9TT	225-6TT			



215-6TT

16	3	10	2132-4	2132-6	2132-9	2132-7	2132-10	2132-1
16	4	10	2142-4	2142-9	2142-6	2142-7	2142-10	2142-1
16	5	10	2152-4	2152-9	2152-6	2152-7	2152-10	2152-1
32	3	10	2232-4	2232-6	2232-9	2232-7	2232-10	2232-1
32	4	10	2242-4	2242-9	2242-6	2242-7	2242-10	2242-1
32	5	10	2252-4	2252-9	2252-6	2252-7	2252-10	2252-1



2252-6

16	3	10	2132-4TT	2132-6TT	2132-9TT			
16	4	10	2142-4TT	2142-9TT	2142-6TT			
16	5	10	2152-4TT	2152-9TT	2152-6TT			
32	3	10	2232-4TT	2232-6TT	2232-9TT			
32	4	10	2242-4TT	2242-9TT	2242-6TT			
32	5	10	2252-4TT	2252-9TT	2252-6TT			



2252-6TT



CEE Kupplungen

Kupplungssteckdose IP44/54 **GRIP**

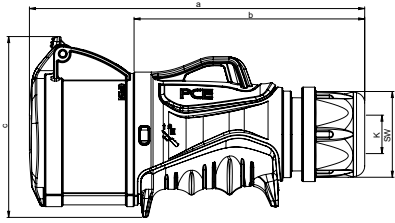

	16 Amp	32 Amp
Pole	5	5
a [mm]	168	194
b [mm]	117	134
c [mm]	93	105
K_Kabel Ø [mm]	8-16	11,5-22
Leitung flexibel [mm²]	1-2,5	2,5-6
Kontaktschrauben [Ncm]	100	110
SW [mm]	42	50
Gewicht [g]	211	313

- mit Schraubklemmen
- Gehäusematerial: 2K (PA6 / TPE)
- Kontakte: Messing
 - für vernickelte Kontaktausführung fügen Sie ein „v“ an, z.B.: 2153-6v

IP44/54 spritzwassergeschützt

Kupplungssteckdose IP44/54 **GRIP TT**

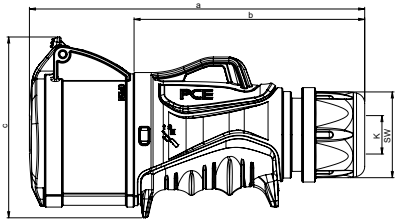

	16 Amp	32 Amp
Pole	5	5
a [mm]	168	194
b [mm]	117	134
c [mm]	93	105
K_Kabel Ø [mm]	8-16	11,5-22
Leitung flexibel [mm²]	1-2,5	2,5-6
SW [mm]	42	50
Gewicht [g]	215	315

- schraublose Anschluss technik
- Gehäusematerial: 2K (PA6 / TPE)
- Kontakte: Messing
 - für vernickelte Kontaktausführung fügen Sie ein „v“ an, z.B.: 2153-6TTv

IP44/54 spritzwassergeschützt

STANDARD

mit Schraubklemmen



TURBO TERMINAL TURBOclicks

mit schraubloser Anschluss technik



MIDNIGHT

auch erhältlich in „schwarz“ mit Schraubklemmen



Ampere	Pole	VPE	110V~	230V~	400V~	500V~	>50- 500V~	>50V Sonstige
			50/60Hz 4h	50/60Hz 3p=6h 4p+5p=9h	50/60Hz 3p=9h 4p+5p=6h	50/60Hz 7h	100-300Hz 10h	1h
			Best.Nr.	Best.Nr.	Best.Nr.	Best.Nr.	Best.Nr.	Best.Nr.
16	5	10	2153-4	2153-9	2153-6			
32	5	10	2253-4	2253-9	2253-6			



2153-6

Ampere	Pole	VPE	110V~	230V~	400V~	500V~	>50- 500V~	>50V Sonstige
			50/60Hz 4h	50/60Hz 3p=6h 4p+5p=9h	50/60Hz 3p=9h 4p+5p=6h	50/60Hz 7h	100-300Hz 10h	1h
			Best.Nr.	Best.Nr.	Best.Nr.	Best.Nr.	Best.Nr.	Best.Nr.
16	5	10	2153-4TT	2153-9TT	2153-6TT			
32	5	10	2253-4TT	2253-9TT	2253-6TT			

TURBUclick
TERMINAL



2253-6TT

MEHR GRIP MEHR „POWER“

Die neuen CEE Steckvorrichtungen von PCE mit gummierten Oberflächen sorgen für mehr Sicherheit und perfekten Halt für alle Anwendungen



CEE Kupplungen

Kupplungssteckdose IP44

POWER TWIST

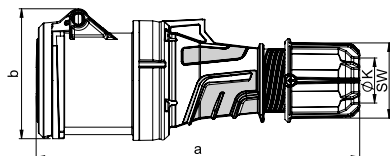

	63 Amp		
	3	4	5
Pole	3	4	5
a [mm]	269	269	269
b [mm]	107	107	107
K_Kabel Ø [mm]	14,5-36	14,5-36	14,5-36
Leitung flexibel [mm²]	6-16		
Kontaktschrauben [Ncm]	200		
SW [mm]	61	61	61
Gewicht [g]	624	664	720

- Rahmenklemme mit Schrauben
- Gehäusematerial: PA6
- Kontakte: Messing mit Lamellenkontakt CuBe
 - für Ausführung mit Pilotkontakt fügen Sie eine „5“ ein, z.B.: 23351-6 (siehe Seite 8)
 - für Ausführung mit PCS System fügen Sie eine „6“ ein, z.B.: 23361-6 (siehe Seite 8)

IP44 spritzwassergeschützt

Kupplungssteckdose IP66/67

POWER TWIST

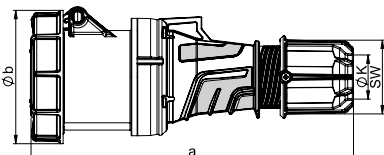

	63 Amp		
	3	4	5
Pole	3	4	5
a [mm]	269	269	269
b [mm]	114	114	114
K_Kabel Ø [mm]	14,5-36	14,5-36	14,5-36
Leitung flexibel [mm²]	6-16		
Kontaktschrauben [Ncm]	200		
SW [mm]	61	61	61
Gewicht [g]	669	710	768

- Rahmenklemme mit Schrauben
- Gehäusematerial: PA6
- Kontakte: Messing mit Lamellenkontakt CuBe
 - für Ausführung mit Pilotkontakt fügen Sie eine „5“ ein, z.B.: 2335-6 (siehe Seite 8)
 - für Ausführung mit PCS System fügen Sie eine „6“ ein, z.B.: 2336-6 (siehe Seite 8)

IP66/67 wasserdicht

Kupplungssteckdose IP66/67

POWER TWIST

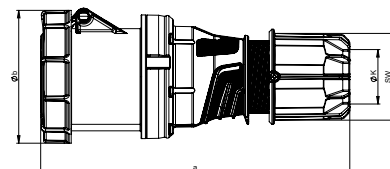

	125 Amp		
	3	4	5
Pole	3	4	5
a [mm]	287	287	287
b [mm]	124	124	124
K_Kabel Ø [mm]	22,5-50	22,5-50	22,5-50
Leitung flexibel [mm²]	16-50		
Kontaktschrauben [Ncm]	450		
SW [mm]	81	81	81
Gewicht [g]	1060	1167	1266

- Rahmenklemme mit Innensechskantschrauben
- Gehäusematerial: PA6
- Kontakte: Messing mit Lamellenkontakt CuBe
 - für Ausführung mit Pilotkontakt fügen Sie eine „5“ ein, z.B.: 2435-6 (siehe Seite 8)
 - für Ausführung mit PCS System fügen Sie eine „6“ ein, z.B.: 2436-6 (siehe Seite 8)

IP66/67 wasserdicht



POWER TWIST

- ✓ Sicherheit
- ✓ Besondere Schlagzähigkeit
- ✓ Optimale Griffigkeit
- ✓ Großer Anschlussraum
- ✓ Zeitersparnis

Ampere	Pole	VPE	110V~	230V~	400V~	500V~	>50-500V~	>50V Sonstige
			50/60Hz 4h	50/60Hz 3p=6h 4p+5p=9h	50/60Hz 3p=9h 4p+5p=6h	50/60Hz 7h	100-300Hz 10h	1h
			Best.Nr.	Best.Nr.	Best.Nr.	Best.Nr.	Best.Nr.	Best.Nr.
63	3	2	2331-4	2331-6	2331-9	2331-7	2331-10	2331-1
63	4	2	2341-4	2341-9	2341-6	2341-7	2341-10	2341-1
63	5	2	2351-4	2351-9	2351-6	2351-7	2351-10	2351-1



2351-6

63	3	2	233-4	233-6	233-9	233-7	233-10	233-1
63	4	2	234-4	234-9	234-6	234-7	234-10	234-1
63	5	2	235-4	235-9	235-6	235-7	235-10	235-1



235-6

125	3	2	243-4	243-6	243-9	243-7	243-10	243-1
125	4	2	244-4	244-9	244-6	244-7	244-10	244-1
125	5	2	245-4	245-9	245-6	245-7	245-10	245-1



245-6

Ein Kontakt für erschwerte Umweltbedingungen

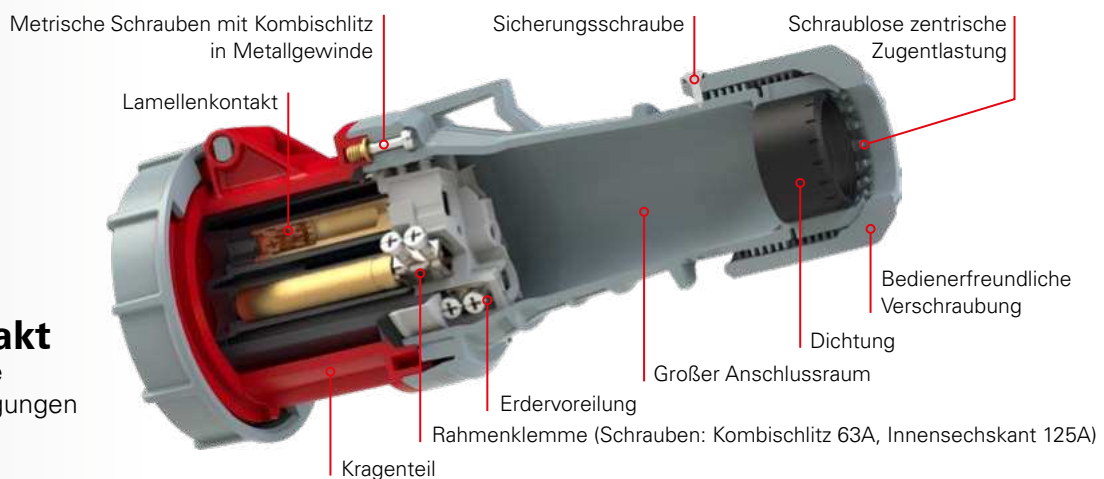

Zubehör

Staubkappe 16A und 32A

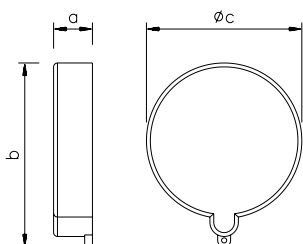

Pole	16 Amp				32 Amp			
	3	4	5	7	3	4	5	7
a [mm]	15	15	15	15	15	15	15	15
b [mm]	56	63	71	71	71	71	79	79
c [mm]	48	54	61	61	61	61	67	67
Gewicht [g]	10	12	14	14	14	14	16	16

- für alle Stecker und Gerätestecker (ausgenommen Kleinspannung)
- Schutz der Kontakte gegen Verschmutzung
- Material: TPE/PP

Staubkappe 63A und 125A

Pole	63 Amp			125 Amp		
	3	4	5	3	4	5
a [mm]	21	21	21	21	21	21
b [mm]	82	82	82	93	93	93
c [mm]	73	73	73	86	86	86
Gewicht [g]	19	19	19	25	25	25

- für alle Stecker und Gerätestecker
- Schutz der Kontakte gegen Verschmutzung
- Material: TPE/PP

Wasserschutzkappe 16A und 32A

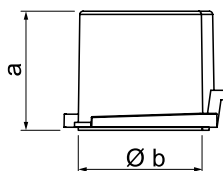

Pole	16 Amp				32 Amp			
	3	4	5	7	3	4	5	7
a [mm]	40	40	40	40	50	50	50	50
b [mm]	48	54	62	62	62	62	69	69
Gewicht [g]	16	19	26	26	27	27	33	33

- für alle 16 und 32A Stecker und Gerätestecker (ausgenommen Kleinspannung)
- Material: PC/ABS
- Farbe: grau
- inkl. Verliersicherung (Nylonband ca. 220mm lang)

IP67 wasserdicht

Wasserschutzkappe 63A und 125A

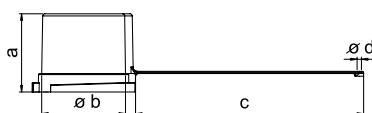

Pole	63 Amp			125 Amp		
	3	4	5	3	4	5
a [mm]	72	72	72	82	82	82
b [mm]	78	78	78	91	91	91
c [mm]	211	211	211	205	205	205
d [mm]	4	4	4	5	5	5
Gewicht [g]	86	86	86	95	95	95

- für alle 63 und 125A Stecker und Gerätestecker
- Material 63A: Polypropylen
- Material 125A: Polyamid PA6

IP67 wasserdicht

Spezialschlüssel für Überwurfmutter von Steckern und Kupplungen

Hinweis: Vorgeschriebene Anzugsdrehmomente beachten - siehe Seite 12



		Best.Nr.
SHARK / GRIP 16/32A	Ringschlüssel offen, L=215mm	711632
POWERWIST 63/125A	Ringschlüssel offen, L=313mm	7163125
NAUTILUS / Top Taurus	Ringschlüssel offen, L=206mm	711633
TWIST 16/3 / Kleinspannung	Ringschlüssel offen, L=204mm	71163062

Ampere	Pole	VPE	Best.Nr.
16	3	}	ts613g
16	4		ts614g
16	5		ts615g
16	7		
32	3	}	ts623g
32	4		
32	5		ts625g
32	7		



Ampere	Pole	VPE	Best.Nr.
63	3	}	ts635g
63	4		
63	5		
63	5		
125	3	}	ts645g
125	4		
125	4		
125	5		



Ampere	Pole	VPE	Best.Nr.	
16	3	10	20163	
16	4	10	20164	
16	5	10	}	
16	7	10		20165
32	3	10	}	
32	4	10		203234
32	5	10		}
32	7	10	20325	



Ampere	Pole	VPE	Best.Nr.
63	3	}	ts7632g
63	4		
63	5		
125	3	}	ts1252g
125	4		
125	5		



Kabelverschraubung IP68, schwarz

Hinweis: Für Durchbrüche ohne Gewinde, gekennzeichnet mit „Ø“, sind dazugehörige Gegenmutter zu verwenden!

Größe	Gewindelänge	Kabeldurchmesser	Best.Nr.	VPE
M20 x 1,5	15 mm	10-14 mm	23201515120	50
M25 x 1,5	15 mm	13-18 mm	23251515140	50
M32 x 1,5	15 mm	18-25 mm	23321515200	25
M40 x 1,5	18 mm	22-32 mm	23401518260	10
M50 x 1,5	18 mm	30-38 mm	23501518310	5
M63 x 1,5	18 mm	34-44 mm	23631518350	5
M40 x 1,5	Gegenmutter, Messing vernickelt		264015009	50
M50 x 1,5	Gegenmutter, Messing vernickelt		265015009	50



-
-
-
-
-
-
-
-
-
-
-
-

PCE







MADE IN AUSTRIA



CEE WAND- UND ANBAUSTECKDOSEN

16A – 125A

		Seite
	CEE Wandsteckdosen	60
	CEE Anbausteckdosen gerade	72
	CEE Anbausteckdosen schräg	87
	Design-Steckdosen	100



CEE Wandsteckdosen

Wandsteckdose IP44

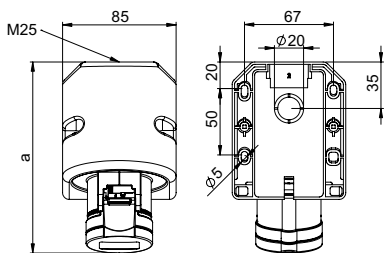

Neigung=15°

Pole	16 Amp			32 Amp		
	3	4	5	3	4	5
a [mm]	142	145	144	155	155	157
Höhe [mm]	97	98	104	106	106	111
M [mm]	25	25	25	25	25	25
Leitung flexibel [mm²]	1-2,5			2,5-6		
Leitung eindrätig [mm²]	1-4			2,5-10		
Kontaktschrauben [Ncm]	100			110		
Gewicht [g]	222	240	255	270	289	315

- mit Schraubklemmen
- Gehäusematerial: PA6
- Kontakte: Messing
 - für vernickelte Kontaktausführung fügen Sie ein „v“ an, z.B.: 115-6v
- Leitungseinführung von oben oder hinten
- inkl. Würgenippel

IP44 spritzwassergeschützt

Wandsteckdose IP44 TT

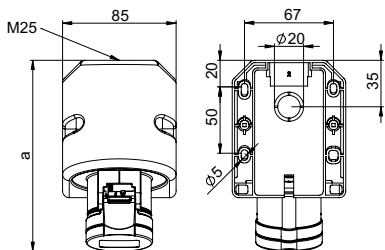

Neigung=15°

Pole	16 Amp			32 Amp		
	3	4	5	3	4	5
a [mm]	142	145	144	155	155	157
Höhe [mm]	97	98	104	106	106	111
M [mm]	25	25	25	25	25	25
Leitung flexibel [mm²]	1-2,5			2,5-6		
Leitung eindrätig [mm²]	1-4			2,5-10		
Gewicht [g]	228	240	260	274	290	315

- schraublose Anschluss-technik
- Gehäusematerial: PA6
- Kontakte: Messing
 - für vernickelte Kontaktausführung fügen Sie ein „v“ an, z.B.: 115-6TTv
- Leitungseinführung von oben oder hinten
- inkl. Würgenippel

IP44 spritzwassergeschützt

Wandsteckdose IP44

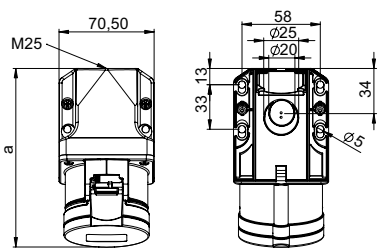

Neigung=15°

Pole	16 Amp			32 Amp		
	3	4	5	3	4	5
a [mm]	132	133	133	145	145	145
Höhe [mm]	94	97	100	103	103	107
M [mm]	25	25	25	25	25	25
Leitung flexibel [mm²]	1-2,5			2,5-6		
Leitung eindrätig [mm²]	1-4			2,5-10		
Kontaktschrauben [Ncm]	100			110		
Gewicht [g]	202	214	233	249	265	290

- mit Schraubklemmen
- Gehäusematerial: PA6
- Kontakte: Messing
 - für vernickelte Kontaktausführung fügen Sie ein „v“ an, z.B.: 115-6kv
 - für Turbo Terminal Ausführung (schraublose Anschluss-technik) fügen Sie ein „TT“ an, z.B.: 115-6TTk
- Leitungseinführung von oben oder hinten
- inkl. Würgenippel

IP44 spritzwassergeschützt

Wandsteckdose IP67

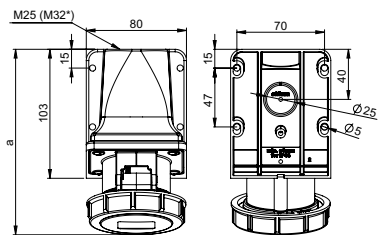

Neigung=15°

Pole	16 Amp			32 Amp		
	3	4	5	3	4	5
a [mm]	146	148	148	161	161	163
Höhe [mm]	96	99	102	108	108	112
M* [mm]	25	25	25	25	25	25
Leitung flexibel [mm²]	1-2,5			2,5-6		
Leitung eindrätig [mm²]	1-4			2,5-10		
Kontaktschrauben [Ncm]	100			110		
Gewicht [g]	222	248	275	298	314	351

- mit Schraubklemmen
- Gehäusematerial: PA6
- Kontakte: Messing
 - für vernickelte Kontaktausführung fügen Sie ein „v“ an, z.B.: 1152-6v
 - für Turbo Terminal Ausführung (schraublose Anschluss-technik) fügen Sie ein „TT“ an, z.B.: 1152-6TT
- Leitungseinführung von oben oder hinten
- inkl. Blindverschraubung

IP67 wasserdicht

* M32 optional auf Anfrage erhältlich

Ampere	Pole	VPE	110V~	230V~	400V~	500V~	>50-500V~	>50V Sonstige
			50/60Hz 4h	50/60Hz 3p=6h 4p+5p=9h	50/60Hz 3p=9h 4p+5p=6h	50/60Hz 7h	100-300Hz 10h	1h
			Best.Nr.	Best.Nr.	Best.Nr.	Best.Nr.	Best.Nr.	Best.Nr.
16	3	10	113-4	113-6	113-9	113-7	113-10	113-1
16	4	10	114-4	114-9	114-6	114-7	114-10	114-1
16	5	10	115-4	115-9	115-6	115-7	115-10	115-1
32	3	10	123-4	123-6	123-9	123-7	123-10	123-1
32	4	10	124-4	124-9	124-6	124-7	124-10	124-1
32	5	10	125-4	125-9	125-6	125-7	125-10	125-1



113-6

16	3	10	113-4TT	113-6TT	113-9TT			
16	4	10	114-4TT	114-9TT	114-6TT			
16	5	10	115-4TT	115-9TT	115-6TT			
32	3	10	123-4TT	123-6TT	123-9TT			
32	4	10	124-4TT	124-9TT	124-6TT			
32	5	10	125-4TT	125-9TT	125-6TT			

TURBOclick
TERMINAL



113-6TT

16	3	10	113-4k	113-6k	113-9k	113-7k	113-10k	113-1k
16	4	10	114-4k	114-9k	114-6k	114-7k	114-10k	114-1k
16	5	10	115-4k	115-9k	115-6k	115-7k	115-10k	115-1k
32	3	10	123-4k	123-6k	123-9k	123-7k	123-10k	123-1k
32	4	10	124-4k	124-9k	124-6k	124-7k	124-10k	124-1k
32	5	10	125-4k	125-9k	125-6k	125-7k	125-10k	125-1k



115-6k

16	3	5	1132-4	1132-6	1132-9	1132-7	1132-10	1132-1
16	4	5	1142-4	1142-9	1142-6	1142-7	1142-10	1142-1
16	5	5	1152-4	1152-9	1152-6	1152-7	1152-10	1152-1
32	3	5	1232-4	1232-6	1232-9	1232-7	1232-10	1232-1
32	4	5	1242-4	1242-9	1242-6	1242-7	1242-10	1242-1
32	5	5	1252-4	1252-9	1252-6	1252-7	1252-10	1252-1



1152-6



CEE Wandsteckdosen

Wandsteckdose IP44

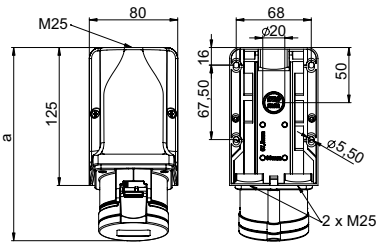

Neigung=15°

Pole	16 Amp			32 Amp		
	3	4	5	3	4	5
a [mm]	175	176	176	188	188	188
Höhe [mm]	127	130	133	136	136	141
M [mm]	3x25	3x25	3x25	3x25	3x25	3x25
Leitung flexibel [mm²]	1-2,5			2,5-6		
Leitung eindrätig [mm²]	1-4			2,5-10		
Kontaktschrauben [Ncm]	100			110		
Gewicht [g]	291	304	322	338	355	382

- mit Schraubklemmen
- **Gehäuse durchschleifbar** (ohne Klemmen)
- Gehäusematerial: PA6
- Kontakte: Messing
 - für vernickelte Kontaktausführung fügen Sie ein „v“ an, z.B.: 915-6v
 - für Turbo Terminal Ausführung (schraublose Anschluss Technik) fügen Sie ein „TT“ an, z.B.: 915-6TT
- Leitungseinführung von oben, 2x unten oder hinten
- inkl. Würgenippel

IP44 spritzwassergeschützt

Wandsteckdose IP44

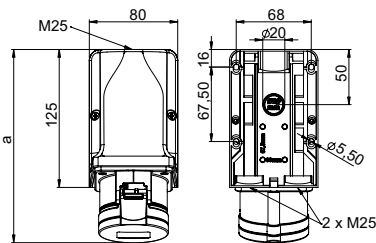

Neigung=15°

Pole	16 Amp			32 Amp		
	3	4	5	3	4	5
a [mm]	175	176	176	188	188	188
Höhe [mm]	127	130	133	136	136	141
M [mm]	3x25	3x25	3x25	3x25	3x25	3x25
Leitung flexibel [mm²]	1-2,5			2,5-6		
Leitung eindrätig [mm²]	1-4			2,5-10		
Kontaktschrauben [Ncm]	100			110		
Gewicht [g]	315	336	362	362	387	422

- mit Schraubklemmen
- **Gehäuse durchschleifbar**
- **mit Klemmen (3 polig) nicht verdrahtet**
- Gehäusematerial: PA6
- Kontakte: Messing
 - für vernickelte Kontaktausführung fügen Sie ein „v“ an, z.B.: 915-6vv
- Leitungseinführung von oben, 2x unten oder hinten
- inkl. Würgenippel

IP44 spritzwassergeschützt

Wanddose mit Fenster IP44

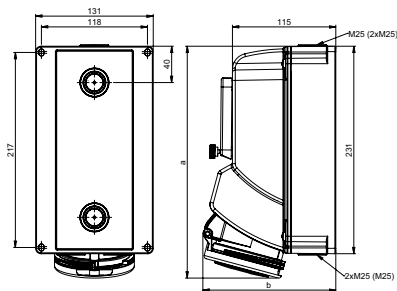

Pole	16 Amp			32 Amp		
	3	4	5	3	4	5
a [mm]	249	249	249	259	259	259
b [mm]	141	141	141	142	142	148
M* [mm]	3x25	3x25	3x25	3x25	3x25	3x25
Leitung flexibel [mm²]	1-2,5			2,5-6		
Leitung eindrätig [mm²]	1-4			2,5-10		
Gewicht [g]	917	922	967	972	985	1033

* Option: M32 oder geschlossen

- mit Schraubklemmen
- Gehäusematerial: PC/ABS
- Kontakte: vernickelte Kontakte
- Leitungseinführung von oben, unten oder hinten
- mit DIN Schiene
- Klappfenster für 5 Module
- inkl. Blindverschraubung

IP44/54 spritzwassergeschützt

Wanddose mit Fenster IP67

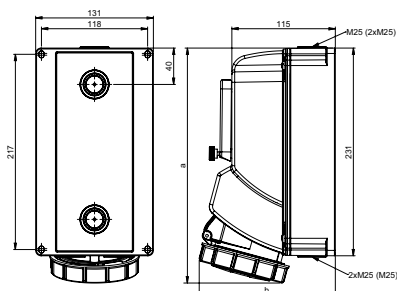

Pole	16 Amp			32 Amp		
	3	4	5	3	4	5
a [mm]	253	253	253	259	259	259
b [mm]	141	141	141	145	145	153
M* [mm]	3x25	3x25	3x25	3x25	3x25	3x25
Leitung flexibel [mm²]	1-2,5			2,5-6		
Leitung eindrätig [mm²]	1-4			2,5-10		
Gewicht [g]	952	957	1002	1007	1020	1068

* Option: M32 oder geschlossen

- mit Schraubklemmen
- Gehäusematerial: PC/ABS
- Kontakte: vernickelte Kontakte
- Leitungseinführung von oben, unten oder hinten
- mit DIN Schiene
- Klappfenster für 5 Module
- inkl. Blindverschraubung

IP67 wasserdicht

Ampere	Pole	VPE	110V~	230V~	400V~	500V~	>50-500V~	>50V Sonstige
			50/60Hz 4h	50/60Hz 3p=6h 4p+5p=9h	50/60Hz 3p=9h 4p+5p=6h	50/60Hz 7h	100-300Hz 10h	1h
			Best.Nr.	Best.Nr.	Best.Nr.	Best.Nr.	Best.Nr.	Best.Nr.
16	3	5	913-4	913-6	913-9	913-7	913-10	913-1
16	4	5	914-4	914-9	914-6	914-7	914-10	914-1
16	5	5	915-4	915-9	915-6	915-7	915-10	915-1
32	3	5	923-4	923-6	923-9	923-7	923-10	923-1
32	4	5	924-4	924-9	924-6	924-7	924-10	924-1
32	5	5	925-4	925-9	925-6	925-7	925-10	925-1



913-6

16	3	5	913-4w	913-6w	913-9w	913-7w	913-10w	913-1w
16	4	5	914-4w	914-9w	914-6w	914-7w	914-10w	914-1w
16	5	5	915-4w	915-9w	915-6w	915-7w	915-10w	915-1w
32	3	5	923-4w	923-6w	923-9w	923-7w	923-10w	923-1w
32	4	5	924-4w	924-9w	924-6w	924-7w	924-10w	924-1w
32	5	5	925-4w	925-9w	925-6w	925-7w	925-10w	925-1w



913-6w

16	3	1	75133-4	75133-6	75133-9	75133-7
16	4	1	75143-4	75143-9	75143-6	75143-7
16	5	1	75153-4	75153-9	75153-6	75153-7
32	3	1	75233-4	75233-6	75233-9	75233-7
32	4	1	75243-4	75243-9	75243-6	75243-7
32	5	1	75253-4	75253-9	75253-6	75253-7



75253-6

16	3	1	751323-4	751323-6	751323-9	751323-7
16	4	1	751423-4	751423-9	751423-6	751423-7
16	5	1	751523-4	751523-9	751523-6	751523-7
32	3	1	752323-4	752323-6	752323-9	752323-7
32	4	1	752423-4	752423-9	752423-6	752423-7
32	5	1	752523-4	752523-9	752523-6	752523-7



752523-6



CEE Wandsteckdosen

Wandsteckdose IP66/67 POWER TWIST

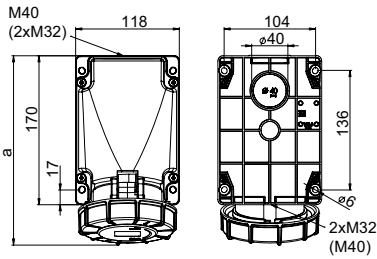

Neigung=15°

	63 Amp		
	3	4	5
Pole	3	4	5
a [mm]	213	213	213
Höhe [mm]	173	173	173
Leitung flexibel [mm²]	6-16		
Leitung eindrätig [mm²]	6-25		
Kontaktschrauben [Ncm]	200		
Gewicht [g]	820	862	923

- Rahmenklemme mit Schrauben
- Gehäusematerial: PC/ABS
- Kontakte: Messing mit Lamellenkontakt CuBe
 - **für Ausführung mit Pilotkontakt fügen Sie eine „5“ ein**, z.B.: 1335-6 (siehe Seite 8)
 - für Ausführung mit PCS System fügen Sie eine „6“ ein, z.B.: 1336-6 (siehe Seite 8)
- Leitungseinführung von oben, unten oder hinten
- Gehäuse um 180° drehbar
- inkl. Blindverschraubung
- Verschraubung siehe Zubehör Seite 56

IP66/67 wasserdicht
IP44 auf Anfrage

Wandsteckdose IP66/67 POWER TWIST

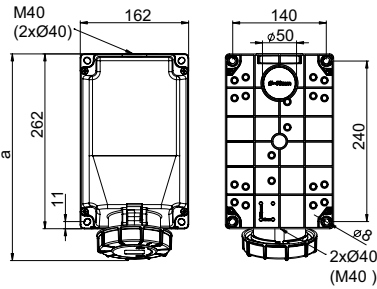

Neigung=15°

	63 Amp		
	3	4	5
Pole	3	4	5
a [mm]	306	306	306
Höhe [mm]	195	195	195
Leitung flexibel [mm²]	6-16		
Leitung eindrätig [mm²]	6-25		
Kontaktschrauben [Ncm]	200		
Gewicht [g]	1360	1409	1463

- Rahmenklemme mit Schrauben
- Gehäusematerial: PC/ABS
- Kontakte: Messing mit Lamellenkontakt CuBe
 - **für Ausführung mit Pilotkontakt fügen Sie eine „5“ ein**, z.B.: 13575-6 (siehe Seite 8)
 - für Ausführung mit PCS System fügen Sie eine „6“ ein, z.B.: 13576-6 (siehe Seite 8)
- Leitungseinführung von oben, unten oder hinten
- Gehäuse um 180° drehbar
- inkl. Blindverschraubung
- Verschraubung siehe Zubehör Seite 56

IP66/67 wasserdicht
IP44 auf Anfrage

Wandsteckdose IP66/67 POWER TWIST

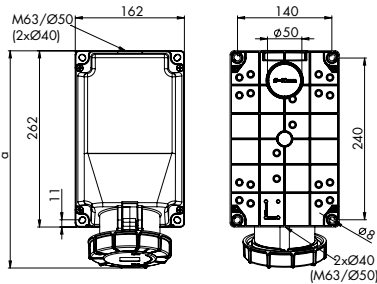

Neigung=15°

	125 Amp		
	3	4	5
Pole	3	4	5
a [mm]	322	322	322
Höhe [mm]	205	205	205
Leitung flexibel [mm²]	16-50		
Leitung eindrätig [mm²]	16-70		
Kontaktschrauben [Ncm]	450		
Gewicht [g]	1745	1752	1852

- Rahmenklemme mit Innensechskantschrauben
- Gehäusematerial: PC/ABS
- Kontakte: Messing mit Lamellenkontakt CuBe
 - **für Ausführung mit Pilotkontakt fügen Sie eine „5“ ein**, z.B.: 1455-6 (siehe Seite 8)
 - für Ausführung mit PCS System fügen Sie eine „6“ ein, z.B.: 1456-6 (siehe Seite 8)
- Leitungseinführung von oben, unten oder hinten
- Gehäuse um 180° drehbar
- inkl. Blindverschraubung
- Verschraubung siehe Zubehör Seite 56

IP66/67 wasserdicht

■■■ Vorteil:

Gehäuseunterteil um 180° drehbar – dadurch ist die Position der Leitungseinführung frei wählbar!

Ampere	Pole	VPE	110V~	230V~	400V~	500V~	>50-500V~	>50V Sonstige
			50/60Hz 4h	50/60Hz 3p=6h 4p+5p=9h	50/60Hz 3p=9h 4p+5p=6h	50/60Hz 7h	100-300Hz 10h	1h
			Best.Nr.	Best.Nr.	Best.Nr.	Best.Nr.	Best.Nr.	Best.Nr.

Grundgehäuse HxBxT = 170x118x173; 1xM40; 2xM32

63	3	1	133-4	133-6	133-9	133-7	133-10	133-1
63	4	1	134-4	134-9	134-6	134-7	134-10	134-1
63	5	1	135-4	135-9	135-6	135-7	135-10	135-1

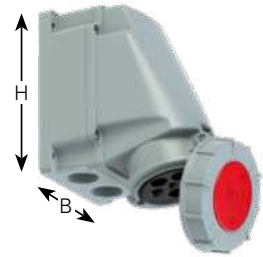

135-6

Grundgehäuse HxBxT = 262x162x195; 1xM40; 2xØ40

63	3	1	1337-4	1337-6	1337-9	1337-7	1337-10	1337-1
63	4	1	1347-4	1347-9	1347-6	1347-7	1347-10	1347-1
63	5	1	1357-4	1357-9	1357-6	1357-7	1357-10	1357-1

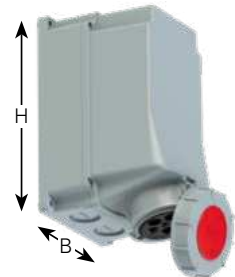

1357-6

Grundgehäuse HxBxT = 262x162x205; 1xØ50; 2xØ40

125	3	1	143-4	143-6	143-9	143-7	143-10	143-1
-----	---	---	-------	--------------	-------	-------	--------	-------

Grundgehäuse HxBxT = 262x162x205; 1xM63; 2xØ40

125	4	1	144-4	144-9	144-6	144-7	144-10	144-1
125	5	1	145-4	145-9	145-6	145-7	145-10	145-1

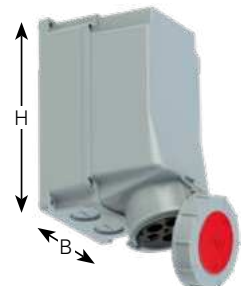

145-6



Zubehör siehe Seite 56

Information icons: 'i', a circular icon with four dots, a red square icon with a white circle, a 'P' icon, a circular icon with two dots, a circular icon with a lightning bolt, a circular icon with a microphone, a circular icon with a battery, a circular icon with a game controller, a lightbulb icon, a steering wheel icon, and a '#' icon.

CEE Wandsteckdosen COMBO

Wandsteckdose COMBO IP44

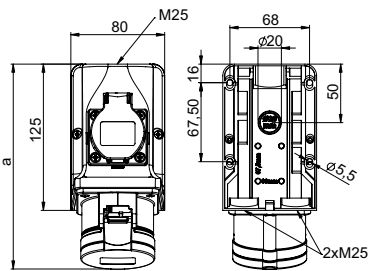

Neigung=15°

Pole	16 Amp			32 Amp		
	3	4	5	3	4	5
a [mm]	175	176	176	188	188	188
Höhe [mm]	127	130	133	136	136	141
M [mm]	3x25	3x25	3x25	3x25	3x25	3x25
Leitung flexibel [mm ²]	1-2,5			2,5-6		
Leitung eindrätig [mm ²]	1-4			2,5-10		
Kontaktschrauben CEE [Ncm]	100			110		
Schrauben Klemmen [Ncm]	120					
Gewicht [g]	388	405	424	455	470	500

- mit Schraubklemmen
- Wanddose mit integrierter Schutzkontaktsteckdose (nach österr./deutsch. System)
- Anschlussklemmen bis 10mm²
- **fertig verdrahtet**
- bei 32A, Schutzkontaktsteckdose abgesichert mit Sicherung (10A träge)
- Gehäusematerial PA6
- Kontakte: Messing
- für vernickelte Kontaktausführung fügen Sie ein „v“ an, z.B.: 9215-6v
- Leitungseinführung von oben, 2x unten oder hinten
- inkl. Würgenippel

IP44 spritzwassergeschützt

Wandsteckdose COMBO IP44

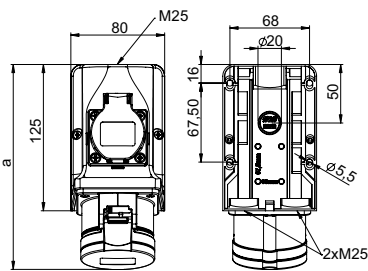

Neigung=15°

Pole	16 Amp			32 Amp		
	3	4	5	3	4	5
a [mm]	175	176	176	188	188	188
Höhe [mm]	127	130	133	136	136	141
M [mm]	3x25	3x25	3x25	3x25	3x25	3x25
Leitung flexibel [mm ²]	1-2,5			2,5-6		
Leitung eindrätig [mm ²]	1-4			2,5-10		
Kontaktschrauben CEE [Ncm]	100			110		
Schrauben Klemmen [Ncm]	120					
Kontaktschrauben SSD [Ncm]	80					
Gewicht [g]	353	370	380	410	425	455

- mit Schraubklemmen
- Wanddose mit integrierter Schutzkontaktsteckdose (nach österr./deutsch. System)
- Anschlussklemmen bis 10mm²
- **nicht verdrahtet**
- bei 32A, Schutzkontaktsteckdose abgesichert mit Sicherung (10A träge)
- Gehäusematerial PA6
- Kontakte: Messing
- für vernickelte Kontaktausführung fügen Sie ein „v“ an, z.B.: 9215-6vv
- Leitungseinführung von oben, 2x unten oder hinten
- inkl. Würgenippel

IP44 spritzwassergeschützt

Wandsteckdose mit Schalter IP44

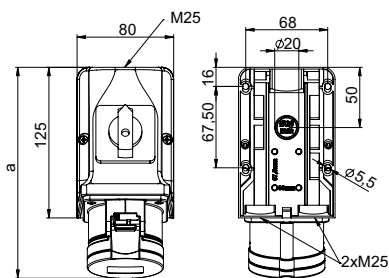

Neigung=15°

Pole	16 Amp	32 Amp*
	a [mm]	176
Höhe [mm]	133	143
M [mm]	3x25	3x25
Leitung flexibel [mm ²]	1-2,5	2,5-6
Leitung eindrätig [mm ²]	1-4	2,5-10
Gewicht [g]	450	700

*max. Vorsicherung 25A

- mit Schraubklemmen
- Wanddose mit integriertem **EIN/AUS-Schalter AC22A**
- Anschlussklemmen bis 10mm²
- **anschlussfertig vorverdrahtet**
- Gehäusematerial PA6
- Kontakte: Messing
- für vernickelte Kontaktausführung fügen Sie ein „v“ an, z.B.: 75915-6v-p
- Leitungseinführung von oben, 2x unten oder hinten
- inkl. Würgenippel

IP44 spritzwassergeschützt

Ampere	Pole	VPE	230V~	400V~
			50/60Hz 3p=6h 4p+5p=9h	50/60Hz 3p=9h 4p+5p=6h
			Best.Nr.	Best.Nr.

Ampere	Pole	VPE
16	3	5
16	4	5
16	5	5
32	3	5
32	4	5
32	5	5

Best.Nr.	Best.Nr.
9213-6	
9214-9	9214-6
	9215-6
9223-6	
	9224-6
	9225-6



9215-6

Ampere	Pole	VPE
16	3	5
16	4	5
16	5	5
32	3	5
32	4	5
32	5	5

9213-6w	
9214-9w	9214-6w
	9215-6w
9223-6w	
	9224-6w
	9225-6w



9215-6w

16	5	5
32	5	5

75915-6-p
75925-6-p



75915-6-p

-
-
-
-
-
-
-
-
-
-

CEE Wandsteckdosen COMBO

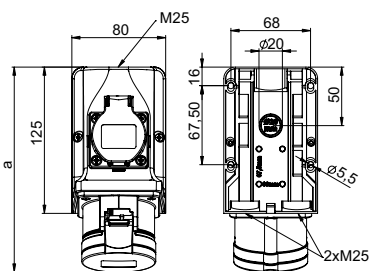

Neigung=15°

Wandsteckdose COMBO IP44

	16 Amp			32 Amp		
	3	4	5	3	4	5
Pole	3	4	5	3	4	5
a [mm]	175	176	176	188	188	188
Höhe [mm]	127	130	133	136	136	141
M [mm]	3x25	3x25	3x25	3x25	3x25	3x25
Leitung flexibel [mm ²]	1-2,5			2,5-6		
Leitung eindrätig [mm ²]	1-4			2,5-10		
Kontaktschrauben CEE [Ncm]	100			110		
Schrauben Klemmen [Ncm]	120					
Gewicht [g]	387	404	423	454	469	500

- mit Schraubklemmen
- Wanddose mit integrierter Schutzkontaktsteckdose (**nach franz./belg. System**)
- Anschlussklemmen bis 10mm²
- **fertig verdrahtet**
- bei 32A, Schutzkontaktsteckdose abgesichert mit Sicherung (10A träge)
- Gehäusematerial PA6
- Kontakte: Messing
 - für vernickelte Kontaktausführung fügen Sie ein „v“ an, z.B.: 9215-6fv
- Leitungseinführung von oben, 2x unten oder hinten
- inkl. Würgenippel

IP44 spritzwassergeschützt

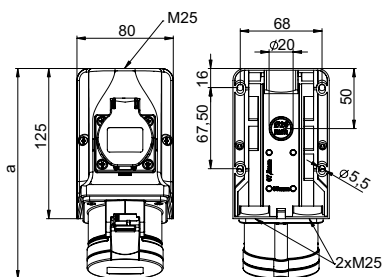

Neigung=15°

Wandsteckdose COMBO IP44

	16 Amp			32 Amp		
	3	4	5	3	4	5
Pole	3	4	5	3	4	5
a [mm]	175	176	176	188	188	188
Höhe [mm]	127	130	133	136	136	141
M [mm]	3x25	3x25	3x25	3x25	3x25	3x25
Leitung flexibel [mm ²]	1-2,5			2,5-6		
Leitung eindrätig [mm ²]	1-4			2,5-10		
Kontaktschrauben CEE [Ncm]	100			110		
Schrauben Klemmen [Ncm]	120					
Kontaktschrauben SSD [Ncm]	80					
Gewicht [g]	352	369	388	409	424	500

- mit Schraubklemmen
- Wanddose mit integrierter Schutzkontaktsteckdose (**nach franz./belg. System**)
- Anschlussklemmen bis 10mm²
- **nicht verdrahtet**
- bei 32A, Schutzkontaktsteckdose abgesichert mit Sicherung (10A träge)
- Gehäusematerial PA6
- Kontakte: Messing
 - für vernickelte Kontaktausführung fügen Sie ein „v“ an, z.B.: 9215-6fvw
- Leitungseinführung von oben, 2x unten oder hinten
- inkl. Würgenippel

IP44 spritzwassergeschützt

Ampere	Pole	VPE	230V~	400V~
			Best.Nr.	Best.Nr.
			50/60Hz 3p=6h 4p+5p=9h	50/60Hz 3p=9h 4p+5p=6h
16	3	5	9213-6f 9214-9f	9214-6f 9215-6f
16	4	5		
16	5	5		
32	3	5	9223-6f	9224-6f 9225-6f
32	4	5		
32	5	5		



9215-6f

16	3	5	9213-6fw 9214-9fw	9214-6fw 9215-6fw
16	4	5		
16	5	5		
32	3	5	9223-6fw	9224-6fw 9225-6fw
32	4	5		
32	5	5		



9215-6fw

Ausführung mit dänischer, britischer, italienischer oder schweizer Schutzkontaktsteckdose auf Anfrage

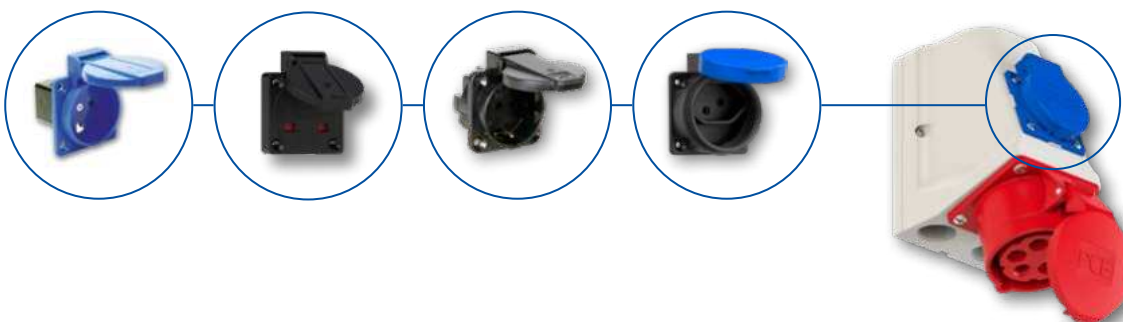

CEE Wandsteckdosen COMBO-POL

Wandsteckdose COMBO-POL mit CEE-Anbaudose schräg

Pole	16 Amp			32 Amp		
	3	4	5	3	4	5
a [mm]	208	209	207	211	211	212
Leitung flexibel [mm ²]	1-2,5			2,5-6		
Leitung eindrähig [mm ²]	1-4			2,5-10		
Gewicht [g]	675	695	705	755	780	805

- CEE 16A 3p bis 32A 5p
 - mit Schraubklemmen
 - Gehäusematerial: PA6
 - Kontakte: vernickelte Kontakte
- IP44** spritzwassergeschützt
IP67 auf Anfrage

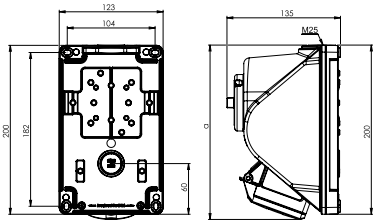

Wandsteckdose COMBO-POL mit CEE-Anbaudose schräg + 1xSSD

Pole	16 Amp			32 Amp		
	3	4	5	3	4	5
a [mm]	208	209	207	211	211	212
Leitung flexibel [mm ²]	1-2,5			2,5-6		
Leitung eindrähig [mm ²]	1-4			2,5-10		
Gewicht [g]	675	695	705	755	780	805

- CEE 16A 3p bis 32A 5p mit 1 Schutzkontaktdose 16A 250V
 - mit Schraubklemmen
 - Gehäusematerial: PA6
 - Kontakte: vernickelte Kontakte
 - Bei 32A: Schutzkontaktdose abgesichert mit 10A Sicherung
 - Ausführung mit franz./belg., dänischer, britischer und Schweizer Schutzkontaktdose auf Anfrage
 - Ausführung mit Wendeschalter auf Anfrage
- IP44** spritzwassergeschützt

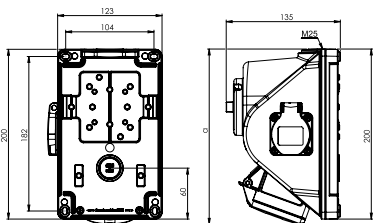

Wandsteckdose COMBO-POL mit CEE-Anbaudose schräg + 2xSSD

Pole	16 Amp			32 Amp		
	3	4	5	3	4	5
a [mm]	208	209	207	211	211	212
Leitung flexibel [mm ²]	1-2,5			2,5-6		
Leitung eindrähig [mm ²]	1-4			2,5-10		
Gewicht [g]	675	695	705	755	780	805

- CEE 16A 3p bis 32A 5p mit 2 Schutzkontakt Dosen 16A 250V
 - mit Schraubklemmen
 - Gehäusematerial: PA6
 - Kontakte: vernickelte Kontakte
 - Bei 32A: Schutzkontaktdose abgesichert mit 10A Sicherung
 - Ausführung mit franz./belg., dänischer, britischer und Schweizer Schutzkontaktdose auf Anfrage
 - Ausführung mit Wendeschalter auf Anfrage
- IP44** spritzwassergeschützt

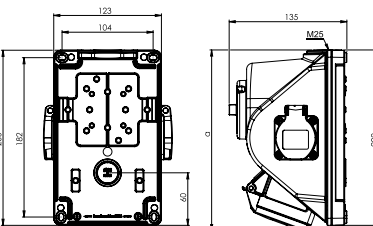





■ ■ ■ Technische Daten:

- großer Anschlussraum
- Gehäuse aus schlagfestem Kunststoff
- anschlussfertig verdrahtet
- Leitungseinführung M25 von oben, ø 25 mm hinten
- externe Metallteile aus rostfreiem Stahl
- inkl. Würgenippel
- im ausgeschalteten Zustand abschließbar mit Vorhängeschloss (40 mm) 
- **EIN/AUS Schalter AC 22A, 10kA nach EN 60947-3**
- schaltet alle Abgänge

Ampere	Pole	VPE	Best.Nr.	Schalter	# Schutzk. Steckdose	System	Best.Nr.	Schalter	# Schutzk. Steckdose	System
16	3	1	96061350	0-1	0					
16	4	1	96061450	0-1	0					
16	5	1	96061550	0-1	0					
32	3	1	96062350	0-1	0					
32	4	1	96062450	0-1	0					
32	5	1	96062550	0-1	0					
mit Wendeschalter										
16	4	1	960614501	L-0-R	0					
16	5	1	960615501	L-0-R	0					
32	4	1	960624501	L-0-R	0					
32	5	1	960625501	L-0-R	0					







96061550

16	3	1	 							
16	3	1	96061351	0-1	1	österr./deut.	96061341	0-1	1	belg./franz.
16	4	1	96061451	0-1	1	österr./deut.	96061441	0-1	1	belg./franz.
16	5	1	96061551	0-1	1	österr./deut.	96061541	0-1	1	belg./franz.
32	3	1	96062351	0-1	1	österr./deut.	96062341	0-1	1	belg./franz.
32	4	1	96062451	0-1	1	österr./deut.	96062441	0-1	1	belg./franz.
32	5	1	96062551	0-1	1	österr./deut.	96062541	0-1	1	belg./franz.



96062551

16	3	1	 	 			 			
16	3	1	96061352	0-1	2	österr./deut.	96061342	0-1	2	belg./franz.
16	4	1	96061452	0-1	2	österr./deut.	96061442	0-1	2	belg./franz.
16	5	1	96061552	0-1	2	österr./deut.	96061542	0-1	2	belg./franz.
32	3	1	96062352	0-1	2	österr./deut.	96062342	0-1	2	belg./franz.
32	4	1	96062452	0-1	2	österr./deut.	96062442	0-1	2	belg./franz.
32	5	1	96062552	0-1	2	österr./deut.	96062542	0-1	2	belg./franz.



96061552

Anbausteckdosen

PCE Anbausteckdosen sind in einer großen Anzahl an verschiedenen Flanschgrößen in gerader und gewinkelter Ausführung erhältlich!

Ausführungen/Versionen:

- 16A / 32A / 63A / 125A
- Kontakte: Messing oder vernickelte Ausführung
- Schraubklemmen oder schraublose Anschluss technik (16/32A)
- verschiedene Flanschgrößen und Lochabstände
- gerade oder gewinkelte Ausführungen
- absperrbar (16A 3p, gewinkelte Ausführung)
- verschiedene Schutzarten
- verschiedene Uhrzeiten (Stellung Schutzleiter)

Vorteile:

- robuste Bauweise
- hoher Klappdeckel-Öffnungswinkel
- Schrauben/Klemmen in geöffnetem Zustand
- Schutzleiter voreilend
- Rahmenklemme bei 63/125A
- Lamellenbuchsen bei 63/125A



CEE Anbausteckdosen gerade

Abmessungen:

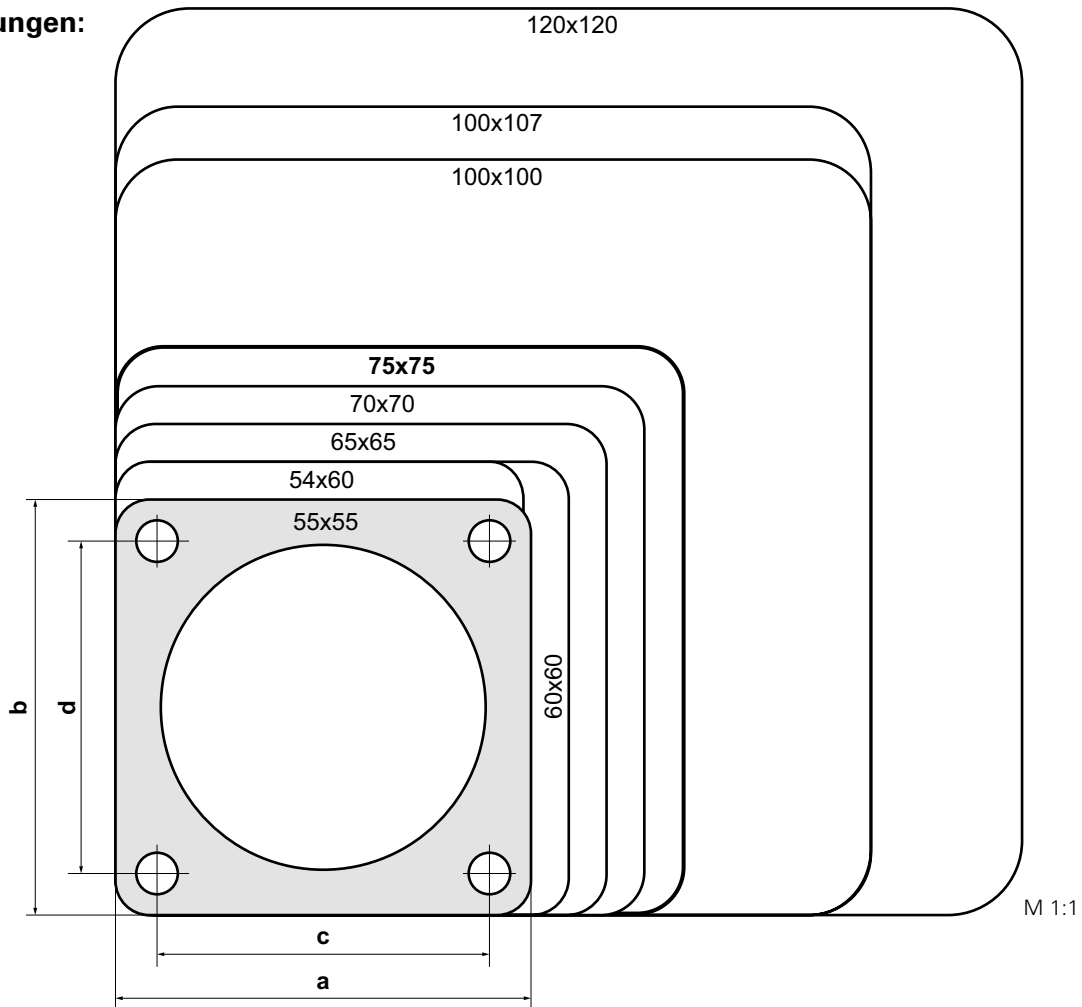

Versionen:

Flansch		Loch- abstand		Seite	16A			32A			63A			125A		
a	b	c	d	#	3p	4p	5p	3p	4p	5p	3p	4p	5p	3p	4p	5p
54	60	44	44	78-79	IP44*											
					IP67*											
55	55	44	44	78-79	IP44*											
					IP67*											
60	60	47	47	78-79	IP44*	IP44*										
					IP67*											
65	65	52	52	78-79	IP44*	IP44*										
					IP67*											
70	70	56	56	76-77	IP44*	IP44*	IP44*	IP44*	IP44*	IP44*						
					IP67*		IP67*			IP67*						
75	75	60	60	74-75	IP44*	IP44*	IP44*	IP44*	IP44*	IP44*						
					IP67*	IP67*	IP67*	IP67*	IP67*	IP67*						
100	100	80	80	80-81							IP44	IP44	IP44			
											IP67	IP67	IP67			
100	107	77	85	80-81							IP44	IP44	IP44			
											IP67	IP67	IP67			
120	120	100	100	80-81										IP67	IP67	IP67

* auch mit schraubloser Anschlusstechnik verfügbar (TT) **TURBO** Technik **TERMINAL**

CEE Anbausteckdosen gerade

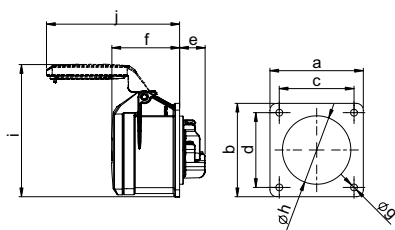

Anbausteckdose gerade IP44/54

Pole	16 Amp			32 Amp		
	3	4	5	3	4	5
Flansch a x b [mm]	75	75	75	75	75	75
Lochabstand c x d [mm]	60	60	60	60	60	60
e [mm]	21	21	21	23	23	23
f [mm]	55	55	55	67	67	67
g [mm]	5,5	5,5	5,5	5,5	5,5	5,5
h [mm]	43	45	55	55	55	58
i [mm]	89	104	107	112	112	108
j [mm]	101	101	107	122	122	136
Leitung flexibel [mm ²]	1-2,5			2,5-6		
Leitung eindrätig [mm ²]	1-4			2,5-10		
Kontaktschrauben [Ncm]	100			110		
Gewicht [g]	120	132	150	167	182	210

- mit Schraubklemmen
- Gehäusematerial: PA6
- Kontakte: Messing
 - für vernickelte Kontaktausführung fügen Sie ein „v“ an, z.B.: 315-6f7v

IP44/54 spritzwasser- und staubgeschützt

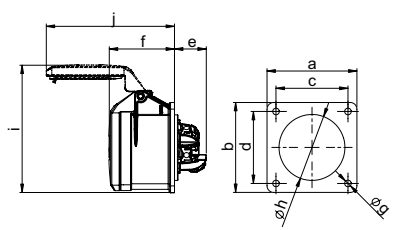

Anbausteckdose gerade IP44/54 TT

Pole	16 Amp			32 Amp		
	3	4	5	3	4	5
Flansch a x b [mm]	75	75	75	75	75	75
Lochabstand c x d [mm]	60	60	60	60	60	60
e [mm]	27	27	27	27	27	27
f [mm]	55	55	55	67	67	67
g [mm]	5,5	5,5	5,5	5,5	5,5	5,5
h [mm]	43	45	55	55	55	58
i [mm]	89	104	107	112	112	108
j [mm]	101	101	107	122	122	136
Leitung flexibel [mm ²]	1-2,5			2,5-6		
Leitung eindrätig [mm ²]	1-4			2,5-10		
Gewicht [g]	123	139	155	167	182	211

- schraublose Anschluss technik
- Gehäusematerial: PA6
- Kontakte: Messing
 - für vernickelte Kontaktausführung fügen Sie ein „v“ an, z.B.: 315-6TTf7v

IP44/54 spritzwasser- und staubgeschützt

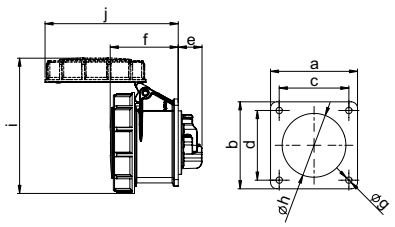

Anbausteckdose gerade IP67

Pole	16 Amp			32 Amp		
	3	4	5	3	4	5
Flansch a x b [mm]	75	75	75	75	75	75
Lochabstand c x d [mm]	60	60	60	60	60	60
e [mm]	21	21	21	23	23	23
f [mm]	56	57	59	69	69	71
g [mm]	5,5	5,5	5,5	5,5	5,5	5,5
h [mm]	43	45	55	55	55	58
i [mm]	102	108	117	122	122	130
j [mm]	101	109	115	130	130	136
Leitung flexibel [mm ²]	1-2,5			2,5-6		
Leitung eindrätig [mm ²]	1-4			2,5-10		
Kontaktschrauben [Ncm]	100			110		
Gewicht [g]	135	153	180	206	222	256

- mit Schraubklemmen
- Gehäusematerial: PA6
- Kontakte: Messing
 - für vernickelte Kontaktausführung fügen Sie ein „v“ an, z.B.: 3152-6v

IP67 wasserdicht

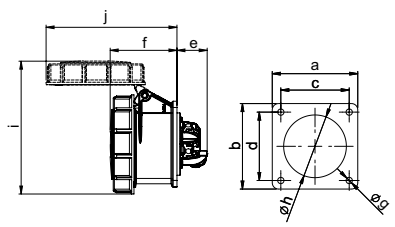

Anbausteckdose gerade IP67 TT

Pole	16 Amp			32 Amp		
	3	4	5	3	4	5
Flansch a x b [mm]	75	75	75	75	75	75
Lochabstand c x d [mm]	60	60	60	60	60	60
e [mm]	27	27	27	27	27	27
f [mm]	56	57	59	69	69	71
g [mm]	5,5	5,5	5,5	5,5	5,5	5,5
h [mm]	43	45	55	55	55	58
i [mm]	102	108	117	122	122	130
j [mm]	101	109	115	130	130	136
Leitung flexibel [mm ²]	1-2,5			2,5-6		
Leitung eindrätig [mm ²]	1-4			2,5-10		
Gewicht [g]	137	153	188	206	222	261

- schraublose Anschluss technik
- Gehäusematerial: PA6
- Kontakte: Messing
 - für vernickelte Kontaktausführung fügen Sie ein „v“ an, z.B.: 3152-6TTv

IP67 wasserdicht

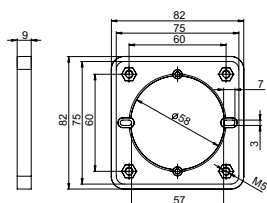

Zwischenflansch für Kabelkanal montage

Zwischenflansch für Kabelkanal montage	
Für CEE-Anbausteckdose	
Flansch	75x75 mm
Lochabstand	60x60 mm

Best.Nr. 810-00

- geeignet für CEE-Anbausteckdosen mit Flansch 75x75 mm und Lochabstand 60x60 mm z.B.: 315-6f7
- über Zwischenflansch passend zu allen handelsüblichen Kanalgeräteeinbaudosen

Ampere	Pole	VPE	110V~	230V~	400V~	500V~	>50-500V~	>50V Sonstige
			50/60Hz 4h	50/60Hz 3p=6h 4p+5p=9h	50/60Hz 3p=9h 4p+5p=6h	50/60Hz 7h	100-300Hz 10h	1h
			Best.Nr.	Best.Nr.	Best.Nr.	Best.Nr.	Best.Nr.	Best.Nr.
Flansch 75 x 75 - Lochabstand 60 x 60								
16	3	10	313-4f7	313-6f7	313-9f7	313-7f7	313-10f7	313-1f7
16	4	10	314-4f7	314-9f7	314-6f7	314-7f7	314-10f7	314-1f7
16	5	10	315-4f7	315-9f7	315-6f7	315-7f7	315-10f7	315-1f7
32	3	10	323-4f7	323-6f7	323-9f7	323-7f7	323-10f7	323-1f7
32	4	10	324-4f7	324-9f7	324-6f7	324-7f7	324-10f7	324-1f7
32	5	10	325-4f7	325-9f7	325-6f7	325-7f7	325-10f7	325-1f7



315-6f7

Ampere	Pole	VPE	110V~	230V~	400V~	500V~	>50-500V~	>50V Sonstige
			50/60Hz 4h	50/60Hz 3p=6h 4p+5p=9h	50/60Hz 3p=9h 4p+5p=6h	50/60Hz 7h	100-300Hz 10h	1h
			Best.Nr.	Best.Nr.	Best.Nr.	Best.Nr.	Best.Nr.	Best.Nr.
Flansch 75 x 75 - Lochabstand 60 x 60								
16	3	10	313-4TTf7	313-6TTf7	313-9TTf7			
16	4	10	314-4TTf7	314-9TTf7	314-6TTf7			
16	5	10	315-4TTf7	315-9TTf7	315-6TTf7			
32	3	10	323-4TTf7	323-6TTf7	323-9TTf7			
32	4	10	324-4TTf7	324-9TTf7	324-6TTf7			
32	5	10	325-4TTf7	325-9TTf7	325-6TTf7			

TURBOclick
TERMINAL



313-6TTf7

Ampere	Pole	VPE	110V~	230V~	400V~	500V~	>50-500V~	>50V Sonstige
			50/60Hz 4h	50/60Hz 3p=6h 4p+5p=9h	50/60Hz 3p=9h 4p+5p=6h	50/60Hz 7h	100-300Hz 10h	1h
			Best.Nr.	Best.Nr.	Best.Nr.	Best.Nr.	Best.Nr.	Best.Nr.
Flansch 75 x 75 - Lochabstand 60 x 60								
16	3	10	3132-4	3132-6	3132-9	3132-7	3132-10	3132-1
16	4	10	3142-4	3142-9	3142-6	3142-7	3142-10	3142-1
16	5	10	3152-4	3152-9	3152-6	3152-7	3152-10	3152-1
32	3	10	3232-4	3232-6	3232-9	3232-7	3232-10	3232-1
32	4	10	3242-4	3242-9	3242-6	3242-7	3242-10	3242-1
32	5	10	3252-4	3252-9	3252-6	3252-7	3252-10	3252-1



3152-6

Ampere	Pole	VPE	110V~	230V~	400V~	500V~	>50-500V~	>50V Sonstige
			50/60Hz 4h	50/60Hz 3p=6h 4p+5p=9h	50/60Hz 3p=9h 4p+5p=6h	50/60Hz 7h	100-300Hz 10h	1h
			Best.Nr.	Best.Nr.	Best.Nr.	Best.Nr.	Best.Nr.	Best.Nr.
Flansch 75 x 75 - Lochabstand 60 x 60								
16	3	10	3132-4TT	3132-6TT	3132-9TT			
16	4	10	3142-4TT	3142-9TT	3142-6TT			
16	5	10	3152-4TT	3152-9TT	3152-6TT			
32	3	10	3232-4TT	3232-6TT	3232-9TT			
32	4	10	3242-4TT	3242-9TT	3242-6TT			
32	5	10	3252-4TT	3252-9TT	3252-6TT			

TURBOclick
TERMINAL



3132-6TT



Kanaldose
(z.B. 37004701)

Zwischenflansch
(810-00)

CEE-Steckdose
(z.B. 315-6f7)

-
-
-
-
-
-
-
-
-
-
-
-
-
-

CEE Anbausteckdosen gerade

Anbausteckdose gerade IP44/54

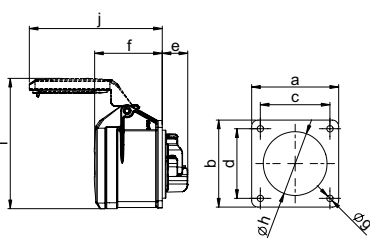

	16 Amp			32 Amp		
	3	4	5	3	4	5
Pole	3	4	5	3	4	5
Flansch a x b [mm]	70	70	70	70	70	70
Lochabstand c x d [mm]	56	56	56	56	56	56
e [mm]	21	21	21	23	23	23
f [mm]	55	55	55	67	67	67
g [mm]	5,5	5,5	5,5	5,5	5,5	5,5
h [mm]	43	45	55	55	55	58
i [mm]	87	101	105	112	112	108
j [mm]	101	101	107	122	122	136
Leitung flexibel [mm²]	1-2,5			2,5-6		
Leitung eindrätig [mm²]	1-4			2,5-10		
Kontaktschrauben [Ncm]	100			110		
Gewicht [g]	115	127	145	162	178	206

- mit Schraubklemmen
- Gehäusematerial: PA6
- Kontakte: Messing
 - für vernickelte Kontaktausführung fügen Sie ein „v“ an, z.B.: 315-6v

IP44/54 spritzwasser- und staubgeschützt

Anbausteckdose gerade IP44/54 TT

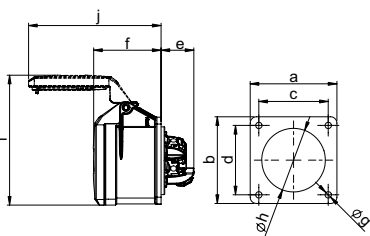

	16 Amp			32 Amp		
	3	4	5	3	4	5
Pole	3	4	5	3	4	5
Flansch a x b [mm]	70	70	70	70	70	70
Lochabstand c x d [mm]	56	56	56	56	56	56
e [mm]	27	27	27	27	27	27
f [mm]	55	55	55	67	67	67
g [mm]	5,5	5,5	5,5	5,5	5,5	5,5
h [mm]	43	45	55	55	55	58
i [mm]	87	101	105	112	112	108
j [mm]	101	101	107	122	122	136
Leitung flexibel [mm²]	1-2,5			2,5-6		
Leitung eindrätig [mm²]	1-4			2,5-10		
Gewicht [g]	117	128	153	161	178	207

- schraublose Anschluss-technik
- Gehäusematerial: PA6
- Kontakte: Messing
 - für vernickelte Kontaktausführung fügen Sie ein „v“ an, z.B.: 315-6TTv

IP44/54 spritzwasser- und staubgeschützt

Anbausteckdose gerade IP67

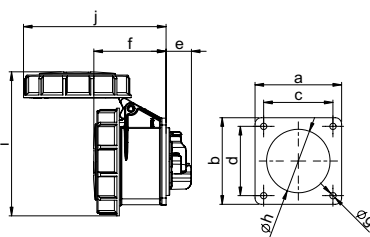

	16 Amp		32 Amp
	3	5	5
Pole	3	5	5
Flansch a x b [mm]	70	70	70
Lochabstand c x d [mm]	56	56	56
e [mm]	21	21	23
f [mm]	56	59	71
g [mm]	5,5	5,5	5,5
h [mm]	43	55	58
i [mm]	102	117	130
j [mm]	101	115	136
Leitung flexibel [mm²]	1-2,5		2,5-6
Leitung eindrätig [mm²]	1-4		2,5-10
Kontaktschrauben [Ncm]	100		110
Gewicht [g]	130	181	225

- mit Schraubklemmen
- Gehäusematerial: PA6
- Kontakte: Messing
 - für vernickelte Kontaktausführung fügen Sie ein „v“ an, z.B.: 3152-6f70v

IP67 wasserdicht

Anbausteckdose gerade IP67 TT

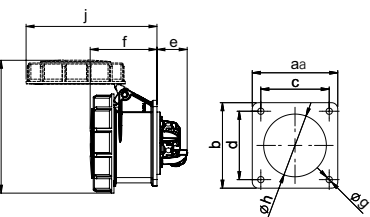

	16 Amp		32 Amp
	3	5	5
Pole	3	5	5
Flansch a x b [mm]	70	70	70
Lochabstand c x d [mm]	56	56	56
e [mm]	27	27	27
f [mm]	56	59	71
g [mm]	5,5	5,5	5,5
h [mm]	43	55	58
i [mm]	102	117	130
j [mm]	101	115	136
Leitung flexibel [mm²]	1-2,5		2,5-6
Leitung eindrätig [mm²]	1-4		2,5-10
Gewicht [g]	132	186	227

- schraublose Anschluss-technik
- Gehäusematerial: PA6
- Kontakte: Messing
 - für vernickelte Kontaktausführung fügen Sie ein „v“ an, z.B.: 3152-6TTf70v

IP67 wasserdicht

Ampere	Pole	VPE	110V~	230V~	400V~	500V~	>50- 500V~	>50V Sonstige
			50/60Hz 4h	50/60Hz 3p=6h 4p+5p=9h	50/60Hz 3p=9h 4p+5p=6h	50/60Hz 7h	100-300Hz 10h	1h
			Best.Nr.	Best.Nr.	Best.Nr.	Best.Nr.	Best.Nr.	Best.Nr.

Flansch 70 x 70 - Lochabstand 56 x 56

16	3	10	313-4	313-6	313-9	313-7	313-10	313-1
16	4	10	314-4	314-9	314-6	314-7	314-10	314-1
16	5	10	315-4	315-9	315-6	315-7	315-10	315-1
32	3	10	323-4	323-6	323-9	323-7	323-10	323-1
32	4	10	324-4	324-9	324-6	324-7	324-10	324-1
32	5	10	325-4	325-9	325-6	325-7	325-10	325-1



315-6

Flansch 70 x 70 - Lochabstand 56 x 56

16	3	10	313-4TT	313-6TT	313-9TT			
16	4	10	314-4TT	314-9TT	314-6TT			
16	5	10	315-4TT	315-9TT	315-6TT			
32	3	10	323-4TT	323-6TT	323-9TT			
32	4	10	324-4TT	324-9TT	324-6TT			
32	5	10	325-4TT	325-9TT	325-6TT			

TURBOclicks
TERMINAL



315-6TT

Flansch 70 x 70 - Lochabstand 56 x 56

16	3	10	3132-4f70	3132-6f70	3132-9f70	3132-7f70	3132-10f70	3132-1f70
16	5	10	3152-4f70	3152-9f70	3152-6f70	3152-7f70	3152-10f70	3152-1f70
32	5	10	3252-4f70	3252-9f70	3252-6f70	3252-7f70	3252-10f70	3252-1f70



3132-6f70

Flansch 70 x 70 - Lochabstand 56 x 56

16	3	10	3132-4TTf70	3132-6TTf70	3132-9TTf70			
16	5	10	3152-4TTf70	3152-9TTf70	3152-6TTf70			
32	5	10	3252-4TTf70	3252-9TTf70	3252-6TTf70			

TURBOclicks
TERMINAL



3132-6ttf70

Information icons: info (i), electrical outlet, electrical plug, lightning bolt, microphone, game controller, lightbulb, car, hash symbol (#).

CEE Anbausteckdosen gerade

Anbausteckdose gerade IP44/54

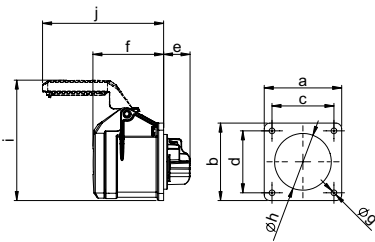

	16 Amp		16 Amp	
	3	4	3	4
Pole	3	4	3	4
Flansch a x b [mm]	65	65	60	60
Lochabstand c x d [mm]	52	52	47	47
e [mm]	21	21	21	21
f [mm]	55	55	55	55
g [mm]	5,5	5,5	5,5	5,5
h [mm]	43	45	43	45
i [mm]	84	99	82	99
j [mm]	101	100	101	101
Leitung flexibel [mm²]			1-2,5	
Leitung eindrätig [mm²]			1-4	
Kontaktschrauben [Ncm]			100	
Gewicht [g]	112	124	105	119

- mit Schraubklemmen
- Gehäusematerial: PA6
- Kontakte: Messing
 - für vernickelte Kontaktausführung fügen Sie ein „v“ an, z.B.: 314-6f0v

IP44/54 spritzwasser- und staubgeschützt

Anbausteckdose gerade IP44/54

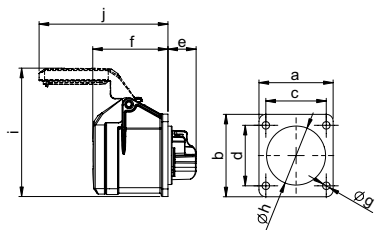

	16 Amp		16 Amp	
	3	4	3	4
Pole	3	4	3	4
Flansch a [mm]	54	55	54	55
Flansch b [mm]	60	55	60	55
Lochabstand c x d [mm]	44	44	44	44
e [mm]	21	21	21	21
f [mm]	55	55	55	55
g [mm]	5,5	5,5	5,5	5,5
h [mm]	43	43	43	43
i [mm]	82	80	82	80
j [mm]	101	101	101	101
Leitung flexibel [mm²]			1-2,5	
Leitung eindrätig [mm²]			1-4	
Kontaktschrauben [Ncm]			100	
Gewicht [g]	105	102	105	102

- mit Schraubklemmen
- Gehäusematerial: PA6
- Kontakte: Messing
 - für vernickelte Kontaktausführung fügen Sie ein „v“ an, z.B.: 313-6f5v

IP44/54 spritzwasser- und staubgeschützt

Anbausteckdose gerade IP67

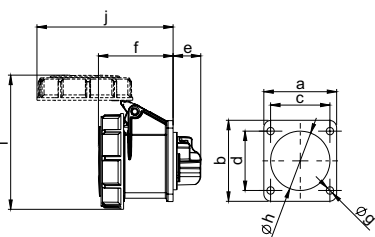

	16 Amp			
	3	3	3	3
Pole	3	3	3	3
Flansch a [mm]	65	60	54	55
Flansch b [mm]	65	60	60	55
Lochabstand c x d [mm]	52	47	44	44
e [mm]	21	21	21	21
f [mm]	56	56	56	56
g [mm]	5,5	5,5	5,5	5,5
h [mm]	43	43	43	43
i [mm]	100	100	100	100
j [mm]	101	101	101	101
Leitung flexibel [mm²]	1-2,5			
Leitung eindrätig [mm²]	1-4			
Kontaktschrauben [Ncm]	100			
Gewicht [g]	127	123	124	125

- mit Schraubklemmen
- Gehäusematerial: PA6
- Kontakte: Messing
 - für vernickelte Kontaktausführung fügen Sie ein „v“ an, z.B.: 3132-6f0v

IP67 wasserdicht

Ampere	Pole	VPE	110V~	230V~	400V~	500V~	>50-500V~	>50V Sonstige
			50/60Hz 4h	50/60Hz 3p=6h 4p+5p=9h	50/60Hz 3p=9h 4p+5p=6h	50/60Hz 7h	100-300Hz 10h	1h
			Best.Nr.	Best.Nr.	Best.Nr.	Best.Nr.	Best.Nr.	Best.Nr.

			110V~	230V~	400V~	500V~	>50-500V~	>50V Sonstige
Flansch 65 x 65 - Lochabstand 52 x 52								
16	3	10	313-4f0	313-6f0	313-9f0	313-7f0	313-10f0	313-1f0
16	4	10	314-4f0	314-9f0	314-6f0	314-7f0	314-10f0	314-1f0
Flansch 60 x 60 - Lochabstand 47 x 47								
16	3	10	313-4f6	313-6f6	313-9f6	313-7f6	313-10f6	313-1f6
16	4	10	314-4f6	314-9f6	314-6f6	314-7f6	314-10f6	314-1f6



313-6f0

			110V~	230V~	400V~	500V~	>50-500V~	>50V Sonstige
Flansch 54 x 60 - Lochabstand 44 x 44								
16	3	10	313-4f9	313-6f9	313-9f9	313-7f9	313-10f9	313-1f9
Flansch 55 x 55 - Lochabstand 44 x 44								
16	3	10	313-4f5	313-6f5	313-9f5	313-7f5	313-10f5	313-1f5



313-6f9

			110V~	230V~	400V~	500V~	>50-500V~	>50V Sonstige
Flansch 65 x 65 - Lochabstand 52 x 52								
16	3	10	3132-4f0	3132-6f0	3132-9f0	3132-7f0	3132-10f0	3132-1f0
Flansch 60 x 60 - Lochabstand 47 x 47								
16	3	10	3132-4f6	3132-6f6	3132-9f6	3132-7f6	3132-10f6	3132-1f6
Flansch 54 x 60 - Lochabstand 44 x 44								
16	3	10	3132-4f9	3132-6f9	3132-9f9	3132-7f9	3132-10f9	3132-1f9
Flansch 55 x 55 - Lochabstand 44 x 44								
16	3	10	3132-4f5	3132-6f5	3132-9f5	3132-7f5	3132-10f5	3132-1f5



3132-6f9

-
-
-
-
-
-
-
-

CEE Anbausteckdosen gerade

Anbausteckdose gerade IP44 **POWER TWIST**

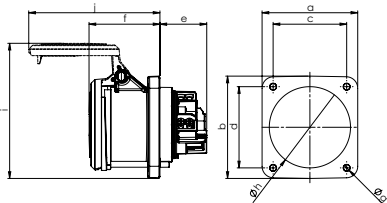

Pole	63 Amp			63 Amp		
	3	4	5	3	4	5
Flansch a [mm]	100	100	100	100	100	100
Flansch b [mm]	100	100	100	107	107	107
Lochabstand c [mm]	80	80	80	77	77	77
Lochabstand d [mm]	80	80	80	85	85	85
e [mm]	50	50	50	50	50	50
f [mm]	75	75	75	75	75	75
g [mm]	7	7	7	7	7	7
h [mm]	85	85	85	85	85	85
i [mm]	138	138	138	142	142	142
j [mm]	138	138	138	138	138	138
Leitung flexibel [mm ²]	6-16					
Leitung eindrätig [mm ²]	6-25					
Kontaktschrauben [Ncm]	200					
Gewicht [g]	440	485	539	446	491	545

- Rahmenklemme mit Schrauben
- Gehäusematerial: PA6
- Kontakte: Messing mit Lamellenkontakt CuBe
 - für Ausführung mit Pilotkontakt fügen Sie eine „5“ ein, z.B.: 3355-6 (siehe Seite 8)
 - für Ausführung mit PCS System fügen Sie eine „6“ ein, z.B.: 3356-6 (siehe Seite 8)

IP44 spritzwassergeschützt

Anbausteckdose gerade IP66/67 **POWER TWIST**

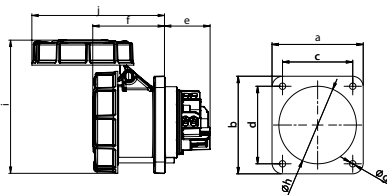

Pole	63 Amp			63 Amp		
	3	4	5	3	4	5
Flansch a [mm]	100	100	100	100	100	100
Flansch b [mm]	100	100	100	107	107	107
Lochabstand c [mm]	80	80	80	77	77	77
Lochabstand d [mm]	80	80	80	85	85	85
e [mm]	50	50	50	50	50	50
f [mm]	80	80	80	80	80	80
g [mm]	7	7	7	7	7	7
h [mm]	85	85	85	85	85	85
i [mm]	147	147	147	147	147	147
j [mm]	146	146	146	146	146	146
Leitung flexibel [mm ²]	6-16					
Leitung eindrätig [mm ²]	6-25					
Kontaktschrauben [Ncm]	200					
Gewicht [g]	488	533	587	494	539	593

- Rahmenklemme mit Schrauben
- Gehäusematerial: PA6
- Kontakte: Messing mit Lamellenkontakt CuBe
 - für Ausführung mit Pilotkontakt fügen Sie eine „5“ ein, z.B.: 3355-6 (siehe Seite 8)
 - für Ausführung mit PCS System fügen Sie eine „6“ ein, z.B.: 3356-6 (siehe Seite 8)

IP66/67 wasserdicht

Anbausteckdose gerade IP66/67 **POWER TWIST**

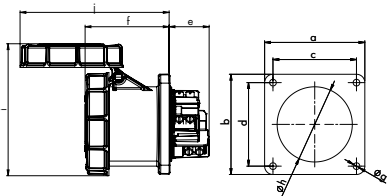

Pole	125 Amp		
	3	4	5
Flansch a x b [mm]	120	120	120
Lochabstand c x d [mm]	100	100	100
e [mm]	48	48	48
f [mm]	101	101	101
g [mm]	8	8	8
h [mm]	90	90	90
i [mm]	159	159	159
j [mm]	179	179	179
Leitung flexibel [mm ²]	16-50		
Leitung eindrätig [mm ²]	16-70		
Kontaktschrauben [Ncm]	450		
Gewicht [g]	752	890	986

- Rahmenklemme mit Innensechskantschrauben
- Gehäusematerial: PA6
- Kontakte: Messing mit Lamellenkontakt CuBe
 - für Ausführung mit Pilotkontakt fügen Sie eine „5“ ein, z.B.: 3455-6 (siehe Seite 8)
 - für Ausführung mit PCS System fügen Sie eine „6“ ein, z.B.: 3456-6 (siehe Seite 8)

IP66/67 wasserdicht

Ampere	Pole	VPE	110V~	230V~	400V~	500V~	>50-500V~	>50V Sonstige
			50/60Hz 4h	50/60Hz 3p=6h 4p+5p=9h	50/60Hz 3p=9h 4p+5p=6h	50/60Hz 7h	100-300Hz 10h	1h
			Best.Nr.	Best.Nr.	Best.Nr.	Best.Nr.	Best.Nr.	Best.Nr.

			110V~	230V~	400V~	500V~	>50-500V~	>50V Sonstige
Flansch 100 x 100 - Lochabstand 80 x 80								
63	3	2	3331-4	3331-6	3331-9	3331-7	3331-10	3331-1
63	4	2	3341-4	3341-9	3341-6	3341-7	3341-10	3341-1
63	5	2	3351-4	3351-9	3351-6	3351-7	3351-10	3351-1
Flansch 100 x 107 - Lochabstand 77 x 85								
63	3	2	3331-4fc	3331-6fc	3331-9fc	3331-7fc	3331-10fc	3331-1fc
63	4	2	3341-4fc	3341-9fc	3341-6fc	3341-7fc	3341-10fc	3341-1fc
63	5	2	3351-4fc	3351-9fc	3351-6fc	3351-7fc	3351-10fc	3351-1fc



3351-6

			110V~	230V~	400V~	500V~	>50-500V~	>50V Sonstige
Flansch 100 x 100 - Lochabstand 80 x 80								
63	3	2	333-4	333-6	333-9	333-7	333-10	333-1
63	4	2	334-4	334-9	334-6	334-7	334-10	334-1
63	5	2	335-4	335-9	335-6	335-7	335-10	335-1
Flansch 100 x 107 - Lochabstand 77 x 85								
63	3	2	333-4fc	333-6fc	333-9fc	333-7fc	333-10fc	333-1fc
63	4	2	334-4fc	334-9fc	334-6fc	334-7fc	334-10fc	334-1fc
63	5	2	335-4fc	335-9fc	335-6fc	335-7fc	335-10fc	335-1fc



335-6

			110V~	230V~	400V~	500V~	>50-500V~	>50V Sonstige
Flansch 120 x 120 - Lochabstand 100 x 100								
125	3	2	343-4	343-6	343-9	343-7	343-10	343-1
125	4	2	344-4	344-9	344-6	344-7	344-10	344-1
125	5	2	345-4	345-9	345-6	345-7	345-10	345-1



345-6

-
-
-
-
-
-
-
-
-
-
-
-

Aufputzdosen mit/für Anbausteckdosen

Aufputzdose für Anbausteckdosen mit Flansch 75x75 IP44

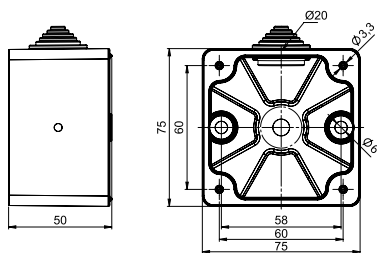

Robuste Aufputzdose aus PA6 für Anbaudosen in IP44 mit einem Flanschmaß von 75x75mm.

Wahlweise ohne seitliche Bohrungen (blind) oder mit 1x Bohrung (Ø20) inkl. Einführungsniessel.

An den umliegenden Seiten befinden sich mittige Zentrierlöcher, welche ein einfaches Aufbohren weiterer Öffnungen ermöglichen.

Lieferumfang:

- Aufputzdose
- erhältlich ohne seitl. Bohrung (blind) oder mit 1x Einführungsniessel

Aufputzdose mit Anbausteckdose Flansch 75x75 IP44

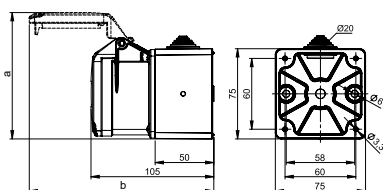

Pole	16 Amp		
	3	4	5
a [mm]	89	104	107
b [mm]	151	151	157
Gewicht [g] (blind)	190	205	220
Gewicht [g] (1 Nippel)	210	225	240

Technische Daten Anbaudosen siehe Seite 74

- mit Schraubklemmen
- Gehäusematerial: PA6
- Kontakte: Messing
- für vernickelte Kontaktausführung fügen Sie ein „v“ an, z.B.: 80015-6v
- inkl. Anbaudose gerade (75x75) in IP44
- erhältlich ohne seitl. Bohrung (blind) oder mit 1x Einführungsniessel

IP44 spritzwassergeschützt

Aufputzdose für Anbausteckdosen mit Flansch 75x75 IP67

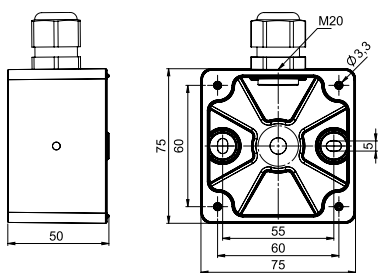

Robuste Aufputzdose aus PA6 für Anbaudosen in IP67 mit einem Flanschmaß von 75x75mm.

Wahlweise ohne seitliche Bohrungen (blind) oder mit 1x Gewinde (M20) inkl. Kabelverschraubung M20.

An den umliegenden Seiten befinden sich mittige Zentrierlöcher, welche ein einfaches Aufbohren weiterer Öffnungen ermöglichen.

Lieferumfang:

- Aufputzdose
- erhältlich ohne seitl. Bohrung (blind) oder mit 1x Kabelverschraubung M20
- inkl. 2x Abdeckkappen zum Abdichten der Befestigungslöcher.

Aufputzdose mit Anbausteckdose Flansch 75x75 IP67

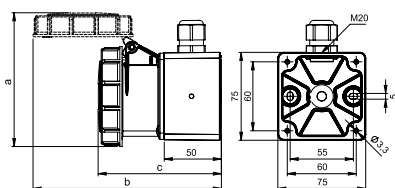

Pole	16 Amp		
	3	4	5
a [mm]	102	108	117
b [mm]	151	159	165
c [mm]	106	107	109
Gewicht [g] (blind)	230	248	278
Gewicht [g] (1xVerschr.)	241	259	289

Technische Daten Anbaudosen siehe Seite 74

- mit Schraubklemmen
- Gehäusematerial: PA6
- Kontakte: Messing
- für vernickelte Kontaktausführung fügen Sie ein „v“ an, z.B.: 800152-6v
- inkl. Anbaudose gerade (75x75) in IP67
- erhältlich ohne seitl. Bohrung (blind) oder mit 1x Kabelverschraubung M20 inkl. 2x Abdeckkappen zum Abdichten der Befestigungslöcher.

IP67 wasserdicht

Ampere	Pole	VPE	230V~	400V~
			50/60Hz	50/60Hz
			3p=6h	4p+5p=6h
			Best.Nr.	Best.Nr.

Ampere	Pole	VPE
		10
		10

Best.Nr.	Best.Nr.

80000	blind
80100	
	1x Nippel

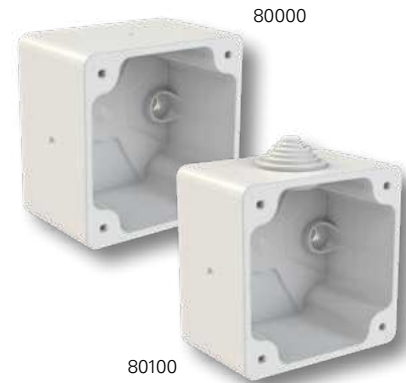

Aufputzdose komplett

16	3	10
16	4	10
16	5	10
16	3	10
16	4	10
16	5	10

80013-6	80014-6 80015-6	blind
80113-6		
	80114-6 80115-6	1x Nippel



32A und Sonderuhrzeiten auf Anfrage erhältlich!

		10
		10

80067	blind
80167	
	1x Kabelverschraubung M20

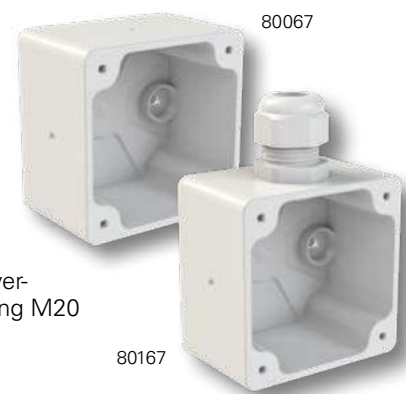

Aufputzdose komplett

16	3	10
16	4	10
16	5	10
16	3	10
16	4	10
16	5	10

800132-6	800142-6 800152-6	blind
801132-6		
	801142-6 801152-6	1x Kabelverschraubung M20



32A und Sonderuhrzeiten auf Anfrage erhältlich!

-
-
-
-
-
-
-
-
-
-
-
-

Zubehör für Anbausteckdosen

Unterputzdose für CEE Anbausteckdose gerade

Beispiel:

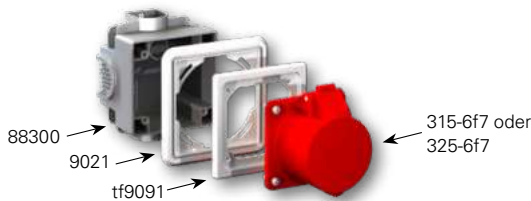

- Unterputzdose
- inkl. 4 Befestigungsschrauben

In Verbindung mit Ein- oder Zweifachrahmen und Flanschadapter für Anbaudosen mit einem Flanschmaß von 75x75mm geeignet

Bestellinformationen siehe Seite 104-105

Geräteeinbaudose für DIN-Schienenmontage IP20

Bodenbefestigte Geräteeinbaudose aus Polypropylen zur DIN-Schienenmontage und Aufnahme von Schaltern, Steckdosen und CEE Anbausteckdosen. (Dose kann auch für Elektroinstallationskanäle mit einer Einbauhöhe von 47mm und integrierter DIN-Schiene verwendet werden.)

- Höhe: 47mm
- Material: Polypropylen, flammwidrig
- Farbe: grau
- geeignet für PCE CEE-Produkte mit Flansch 75x75 (Lochabstand 60x60 mm) kombiniert mit PCE Zwischenflansch 810-00
- Schutzart: IP20

Geräteeinbaudose für DIN-Schienenmontage IP20 mit CEE Anbaudose

Bodenbefestigte Geräteeinbaudose aus Polypropylen zur DIN-Schienenmontage mit CEE Anbausteckdose gerade (75x75mm) inkl. Zwischenflansch und Schrauben.

Lieferumfang:

- Geräteeinbaudose (37004701)
- Zwischenflansch (810-00)
- CEE Anbaudose (Flansch: 75x75)
- inkl. 4 Schrauben

Berührungsschutz für Anbausteckdosen 16/32A

Abhängig von länderspezifischen Vorschriften kann es notwendig sein, Anbausteckdosen im Anschlussbereich mit Berührungsschutz auszustatten. Dieser Berührungsschutz kann im Bedarfsfall auf sämtliche PCE 16A und 32A CEE-Anbausteckdosen mit Schraubkontakt (2P+E, 3P+E, 3P+E+N) montiert werden.



16A 4-fach VPE=150/1300 Stk.
32A 4-fach VPE=150/1000 Stk.

ts167s
ts327s

Ampere	Pole	VPE	230V~	400V~	Best.Nr.
			50/60Hz	50/60Hz	
			3p = 6h	4p+5p = 6h	
			Best.Nr.	Best.Nr.	
		10			88300



Ampere	Pole	VPE	Best.Nr.	Best.Nr.	Best.Nr.
		1			37004701



37004701

Ampere	Pole	VPE	Best.Nr.	Best.Nr.	Best.Nr.
16	5	1		81315-6	
32	5	1		81325-6	



Anwendungsbeispiele Geräteeinbaudose für DIN-Schienenmontage :

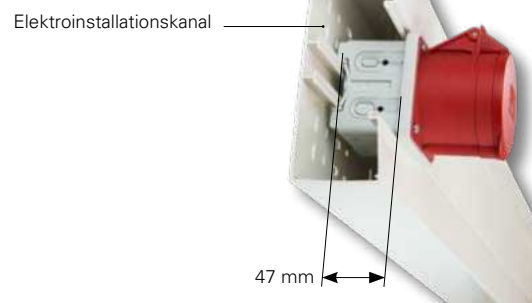

-
-
-
-
-
-
-
-
-
-
-
-

Montagezubehör für Anbausteckdosen

Kunststoffhutmutter mit Bund (isoliert)

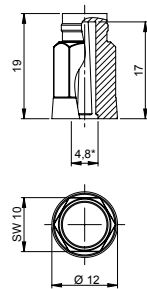

- Sechskantmutter mit Bund
- Material: Polyamid
- Farbe: schwarz

Größe	VPE	Best.Nr.
4,8mm*	500	tm500s

* empfohlener Schraubendurchmesser

Kunststoffhutmuttern 4-fach (isoliert)



tm56060s

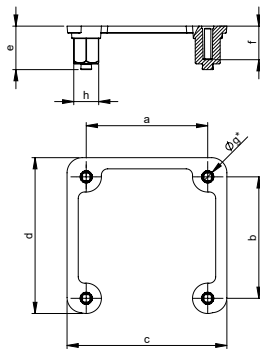

	38x38	50x65	56x56	58x33	60x60	60x73
a	38	50	56	58	60	60
b	38	65	56	33	60	73
c	50	62	68	70	72	72
d	49	77	68	45	73	85
e	14	19	19	19	19	19
f	10	17	17	17	17	17
Øg*	4,2	4,8	4,8	4,8	4,8	4,8
h	SW8	SW10	SW10	SW10	SW10	SW10

* empfohlener Schraubendurchmesser

- 4-fach Hutmutter
- Material: Polyamid
- Farbe: schwarz

Größe	VPE	Best.Nr.
38x38	500	tm43838s
50x65	100	tm55065s
56x56	100	tm55656s
58x33	100	tm55833s
60x60	100	tm56060s
60x73	100	tm56073s

Kunststoffhutmuttern 2-fach (isoliert) 63/125A



tm6880s

tm6100s

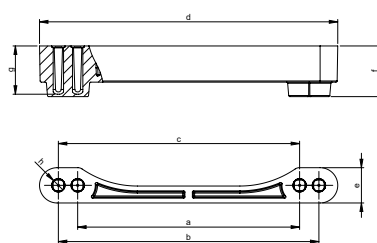

	63A	125A
a	72	92
b	88	108
c	80	100
d	104	124
e	15	15
f	21	21
g	20	20
h*	5,5	5,5

* empfohlener Schraubendurchmesser

- 2-fach Hutmutterleiste
- Material: Polyamid
- Farbe: schwarz

Größe	VPE	Best.Nr.
72/80/88	10	tm6880s
92/100/108	10	tm6100s

Anwendungsbeispiel:

tm43838s
Schutzkontaktsteckdose
Flansch: 50x50mm
Lochabstand: 38x38mm

tm56073s
CEE Anbausteckdose schräg
Flansch: 80x97mm
Lochabstand: 60x73mm



CEE Anbausteckdosen schräg

Abmessungen:

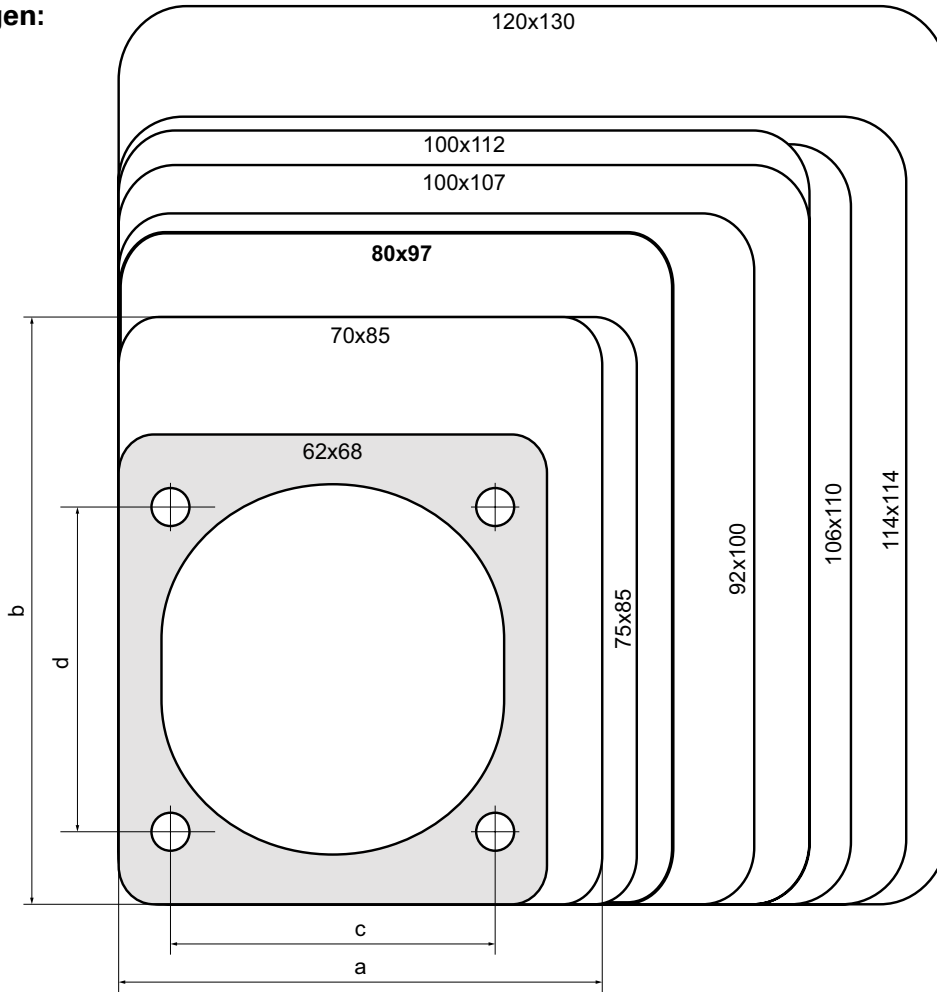

Versionen:

Flansch		Loch-abstand		Seite #	16A			32A			63A			125A		
a	b	c	d		3p	4p	5p	3p	4p	5p	3p	4p	5p	3p	4p	5p
62	68	47	47	94-95	IP44*											
70	85	50	65	90-91	IP44*	IP44*										
					IP67*	IP67*										
75	85	60	60	92-93	IP44*	IP44*	IP44*									
					IP67*	IP67*	IP67*									
80	97	60	73	88-89	IP44*	IP44*	IP44*	IP44*	IP44*	IP44*						
					IP67*	IP67*	IP67*	IP67*	IP67*	IP67*						
92	100	77	85	96-97	IP44*	IP44*	IP44*	IP44*	IP44*	IP44*						
					IP67*	IP67*	IP67*	IP67*	IP67*	IP67*						
100	107	77	85	98-99							IP44	IP44	IP44			
												IP67	IP67	IP67		
100	112	80	88	98-99							IP44	IP44	IP44			
												IP67	IP67	IP67		
106	110	90	90	98-99							IP44	IP44	IP44			
												IP67	IP67	IP67		
114	114	90	90	98-99										IP67	IP67	IP67
120	130	100	108	98-99										IP67	IP67	IP67

* auch mit schraubloser Anschluss-technik verfügbar (TT) **TURBU** Medick
TERMINAL

CEE Anbausteckdosen schräg

Anbausteckdose schräg IP44/54

Pole	16 Amp			32 Amp		
	3	4	5	3	4	5
Flansch a [mm]	80	80	80	80	80	80
Flansch b [mm]	97	97	97	97	97	97
Lochabstand c [mm]	60	60	60	60	60	60
Lochabstand d [mm]	73	73	73	73	73	73
e [mm]	38	38	38	48	48	48
f [mm]	47	47	49	54	54	55
g [mm]	51	56	65	65	65	70
h [mm]	61	67	76	75	75	84
i [mm]	5,5	5,5	5,5	5,5	5,5	5,5
j [mm]	97	103	105	105	105	99
k [mm]	99	104	111	119	119	130
Leitung flexibel [mm ²]	1-2,5			2,5-6		
Leitung eindrätig [mm ²]	1-4			2,5-10		
Kontaktschrauben [Ncm]	100			110		
Gewicht [g]	116	132	153	166	182	214

- mit Schraubklemmen
- Gehäusematerial: PA6
- Kontakte: Messing
 - für vernickelte Kontaktausführung fügen Sie ein „v“ an, z.B.: 415-6v

IP44/54 spritzwasser- und staubgeschützt

Anbausteckdose schräg IP44/54 TT

Pole	16 Amp			32 Amp		
	3	4	5	3	4	5
Flansch a [mm]	80	80	80	80	80	80
Flansch b [mm]	97	97	97	97	97	97
Lochabstand c [mm]	60	60	60	60	60	60
Lochabstand d [mm]	73	73	73	73	73	73
e [mm]	41	41	41	48	48	48
f [mm]	47	47	49	54	54	55
g [mm]	51	56	65	65	65	70
h [mm]	61	67	76	75	75	84
i [mm]	5,5	5,5	5,5	5,5	5,5	5,5
j [mm]	97	103	105	105	105	99
k [mm]	99	104	111	119	119	130
Leitung flexibel [mm ²]	1-2,5			2,5-6		
Leitung eindrätig [mm ²]	1-4			2,5-10		
Gewicht [g]	119	133	158	165	182	215

- schraublose Anschluss-technik
- Gehäusematerial: PA6
- Kontakte: Messing
 - für vernickelte Kontaktausführung fügen Sie ein „v“ an, z.B.: 415-6TTv

IP44/54 spritzwasser- und staubgeschützt

Anbausteckdose schräg IP67

Pole	16 Amp			32 Amp		
	3	4	5	3	4	5
Flansch a [mm]	80	80	80	80	80	80
Flansch b [mm]	97	97	97	97	97	97
Lochabstand c [mm]	60	60	60	60	60	60
Lochabstand d [mm]	73	73	73	73	73	73
e [mm]	38	38	38	48	48	48
f [mm]	50	52	55	59	59	61
g [mm]	51	56	65	65	65	70
h [mm]	61	67	76	75	75	84
i [mm]	5,5	5,5	5,5	5,5	5,5	5,5
j [mm]	102	106	114	120	120	127
k [mm]	103	110	119	127	127	133
Leitung flexibel [mm ²]	1-2,5			2,5-6		
Leitung eindrätig [mm ²]	1-4			2,5-10		
Kontaktschrauben [Ncm]	100			110		
Gewicht [g]	131	153	186	207	224	262

- mit Schraubklemmen
- Gehäusematerial: PA6
- Kontakte: Messing
 - für vernickelte Kontaktausführung fügen Sie ein „v“ an, z.B.: 4152-6f78v

IP67 wasserdicht

Anbausteckdose schräg IP67 TT

Pole	16 Amp			32 Amp		
	3	4	5	3	4	5
Flansch a [mm]	80	80	80	80	80	80
Flansch b [mm]	97	97	97	97	97	97
Lochabstand c [mm]	60	60	60	60	60	60
Lochabstand d [mm]	73	73	73	73	73	73
e [mm]	41	41	41	48	48	48
f [mm]	50	52	55	59	59	61
g [mm]	51	56	65	65	65	70
h [mm]	61	67	76	75	75	84
i [mm]	5,5	5,5	5,5	5,5	5,5	5,5
j [mm]	102	106	114	120	120	127
k [mm]	103	110	119	127	127	133
Leitung flexibel [mm ²]	1-2,5			2,5-6		
Leitung eindrätig [mm ²]	1-4			2,5-10		
Gewicht [g]	134	154	191	207	224	263

- schraublose Anschluss-technik
- Gehäusematerial: PA6
- Kontakte: Messing
 - für vernickelte Kontaktausführung fügen Sie ein „v“ an, z.B.: 4152-6TTf78v

IP67 wasserdicht

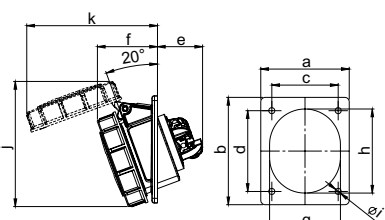
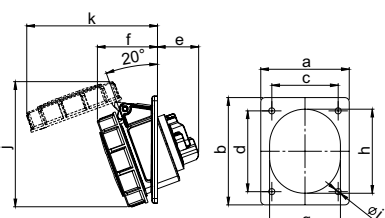
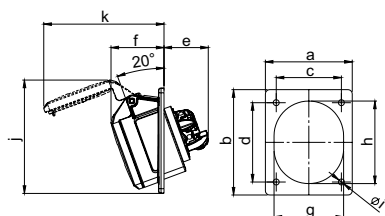
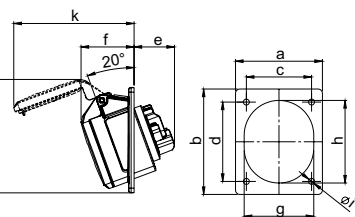

Ampere	Pole	VPE	110V~	230V~	400V~	500V~	>50-500V~	>50V Sonstige
			50/60Hz 4h	50/60Hz 3p=6h 4p+5p=9h	50/60Hz 3p=9h 4p+5p=6h	50/60Hz 7h	100-300Hz 10h	1h
			Best.Nr.	Best.Nr.	Best.Nr.	Best.Nr.	Best.Nr.	Best.Nr.

Flansch 80 x 97 - Lochabstand 60 x 73

16	3	10	413-4f8	413-6f8	413-9f8	413-7f8	413-10f8	413-1f8
16	4	10	414-4f8	414-9f8	414-6f8	414-7f8	414-10f8	414-1f8
16	5	10	415-4	415-9	415-6	415-7	415-10	415-1
32	3	10	423-4	423-6	423-9	423-7	423-10	423-1
32	4	10	424-4	424-9	424-6	424-7	424-10	424-1
32	5	10	425-4	425-9	425-6	425-7	425-10	425-1



415-6

Flansch 80 x 97 - Lochabstand 60 x 73

16	3	10	413-4TTf8	413-6TTf8	413-9TTf8			
16	4	10	414-4TTf8	414-9TTf8	414-6TTf8			
16	5	10	415-4TT	415-9TT	415-6TT			
32	3	10	423-4TT	423-6TT	423-9TT			
32	4	10	424-4TT	424-9TT	424-6TT			
32	5	10	425-4TT	425-9TT	425-6TT			

TURBOclick
TERMINAL



415-6TT

Flansch 80 x 97 - Lochabstand 60 x 73

16	3	10	4132-4f8	4132-6f8	4132-9f8	4132-7f8	4132-10f8	4132-1f8
16	4	10	4142-4f8	4142-9f8	4142-6f8	4142-7f8	4142-10f8	4142-1f8
16	5	10	4152-4f78	4152-9f78	4152-6f78	4152-7f78	4152-10f78	4152-1f78
32	3	10	4232-4f78	4232-6f78	4232-9f78	4232-7f78	4232-10f78	4232-1f78
32	4	10	4242-4f78	4242-9f78	4242-6f78	4242-7f78	4242-10f78	4242-1f78
32	5	10	4252-4f78	4252-9f78	4252-6f78	4252-7f78	4252-10f78	4252-1f78



4152-6f78

Flansch 80 x 97 - Lochabstand 60 x 73

16	3	10	4132-4TTf8	4132-6TTf8	4132-9TTf8			
16	4	10	4142-4TTf8	4142-9TTf8	4142-6TTf8			
16	5	10	4152-4TTf78	4152-9TTf78	4152-6TTf78			
32	3	10	4232-4TTf78	4232-6TTf78	4232-9TTf78			
32	4	10	4242-4TTf78	4242-9TTf78	4242-6TTf78			
32	5	10	4252-4TTf78	4252-9TTf78	4252-6TTf78			

TURBOclick
TERMINAL



4152-6TTf78



CEE Anbausteckdosen schräg

Anbausteckdose schräg IP44/54

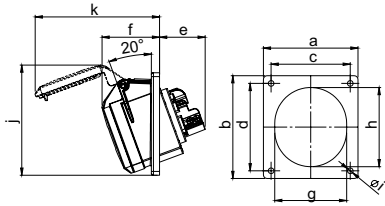

	16 Amp	
Pole	3	4
Flansch a [mm]	70	70
Flansch b [mm]	85	85
Lochabstand c [mm]	50	50
Lochabstand d [mm]	65	65
e [mm]	38	38
f [mm]	47	47
g [mm]	51	56
h [mm]	61	67
i [mm]	5,5	5,5
j [mm]	85	96
k [mm]	99	104
Leitung flexibel [mm ²]	1-2,5	
Leitung eindrätig [mm ²]	1-4	
Kontaktschrauben [Ncm]	100	
Gewicht [g]	109	127

- mit Schraubklemmen
- Gehäusematerial: PA6
- Kontakte: Messing
 - für vernickelte Kontaktausführung fügen Sie ein „v“ an, z.B.: 413-6v

IP44/54 spritzwasser- und staubgeschützt

Anbausteckdose schräg IP44/54 TT

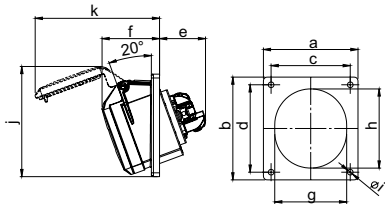

	16 Amp	
Pole	3	4
Flansch a [mm]	70	70
Flansch b [mm]	85	85
Lochabstand c [mm]	50	50
Lochabstand d [mm]	65	65
e [mm]	41	41
f [mm]	47	47
g [mm]	51	56
h [mm]	61	67
i [mm]	5,5	5,5
j [mm]	85	96
k [mm]	99	104
Leitung flexibel [mm ²]	1-2,5	
Leitung eindrätig [mm ²]	1-4	
Gewicht [g]	114	128

- schraublose Anschluss-technik
- Gehäusematerial: PA6
- Kontakte: Messing
 - für vernickelte Kontaktausführung fügen Sie ein „v“ an, z.B.: 413-6TTv

IP44/54 spritzwasser- und staubgeschützt

Anbausteckdose schräg IP67

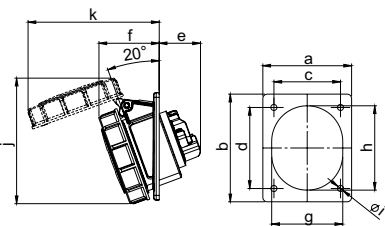

	16 Amp	
Pole	3	4
Flansch a [mm]	70	70
Flansch b [mm]	85	85
Lochabstand c [mm]	50	50
Lochabstand d [mm]	65	65
e [mm]	38	38
f [mm]	50	52
g [mm]	51	56
h [mm]	61	67
i [mm]	5,5	5,5
j [mm]	97	104
k [mm]	102	111
Leitung flexibel [mm ²]	1-2,5	
Leitung eindrätig [mm ²]	1-4	
Kontaktschrauben [Ncm]	100	
Gewicht [g]	128	132

- mit Schraubklemmen
- Gehäusematerial: PA6
- Kontakte: Messing
 - für vernickelte Kontaktausführung fügen Sie ein „v“ an, z.B.: 4132-6f78v

IP67 wasserdicht

Anbausteckdose schräg IP67 TT

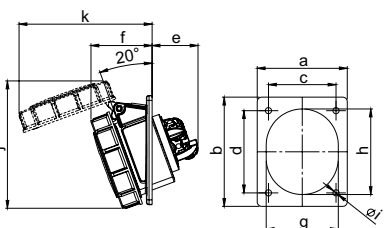

	16 Amp	
Pole	3	4
Flansch a [mm]	70	70
Flansch b [mm]	85	85
Lochabstand c [mm]	50	50
Lochabstand d [mm]	65	65
e [mm]	41	41
f [mm]	50	52
g [mm]	51	56
h [mm]	61	67
i [mm]	5,5	5,5
j [mm]	97	104
k [mm]	102	111
Leitung flexibel [mm ²]	1-2,5	
Leitung eindrätig [mm ²]	1-4	
Gewicht [g]	130	133

- schraublose Anschluss-technik
- Gehäusematerial: PA6
- Kontakte: Messing
 - für vernickelte Kontaktausführung fügen Sie ein „v“ an, z.B.: 4132-6TTf78v

IP67 wasserdicht

CEE Anbausteckdosen schräg

Anbausteckdose schräg IP44/54

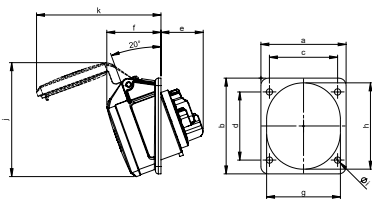

	16 Amp		
	3	4	5
Pole	3	4	5
Flansch a [mm]	75	75	75
Flansch b [mm]	85	85	85
Lochabstand c x d [mm]	60	60	60
e [mm]	38	38	39
f [mm]	47	47	48
g [mm]	51	56	65
h [mm]	61	67	76
i [mm]	5,5	5,5	5,5
j [mm]	85	96	101
k [mm]	99	104	111
Leitung flexibel [mm ²]	1-2,5		
Leitung eindrätig [mm ²]	1-4		
Kontaktschrauben [Ncm]	100		
Gewicht [g]	109	127	148

- mit Schraubklemmen
- Gehäusematerial: PA6
- Kontakte: Messing
 - für vernickelte Kontaktausführung fügen Sie ein „v“ an, z.B.: 415-6f87v
- mit Verriegelungsbereich

IP44/54 spritzwasser- und staubgeschützt

Anbausteckdose schräg IP44/54 TT

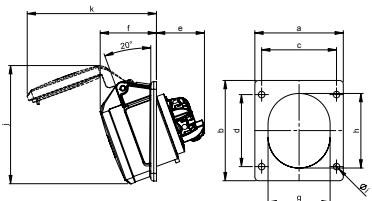

	16 Amp		
	3	4	5
Pole	3	4	5
Flansch a [mm]	75	75	75
Flansch b [mm]	85	85	85
Lochabstand c x d [mm]	60	60	60
e [mm]	41	41	41
f [mm]	47	47	49
g [mm]	51	56	65
h [mm]	61	67	76
i [mm]	5,5	5,5	5,5
j [mm]	85	96	101
k [mm]	99	104	111
Leitung flexibel [mm ²]	1-2,5		
Leitung eindrätig [mm ²]	1-4		
Gewicht [g]	114	127	153

- schraublose Anschluss technik
- Gehäusematerial: PA6
- Kontakte: Messing
 - für vernickelte Kontaktausführung fügen Sie ein „v“ an, z.B.: 415-6TTf87v
- mit Verriegelungsbereich

IP44/54 spritzwasser- und staubgeschützt

Anbausteckdose schräg IP67

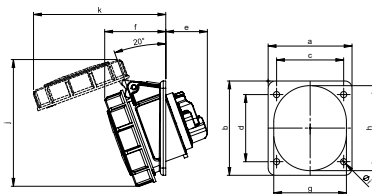

	16 Amp		
	3	4	5
Pole	3	4	5
Flansch a [mm]	75	75	75
Flansch b [mm]	85	85	85
Lochabstand c x d [mm]	60	60	60
e [mm]	38	38	39
f [mm]	49	50	54
g [mm]	51	56	65
h [mm]	61	67	76
i [mm]	5,5	5,5	5,5
j [mm]	97	104	114
k [mm]	102	111	119
Leitung flexibel [mm ²]	1-2,5		
Leitung eindrätig [mm ²]	1-4		
Kontaktschrauben [Ncm]	100		
Gewicht [g]	127	148	181

- mit Schraubklemmen
- Gehäusematerial: PA6
- Kontakte: Messing
 - für vernickelte Kontaktausführung fügen Sie ein „v“ an, z.B.: 4152-6f87v
- mit Verriegelungsbereich

IP67 wasserdicht

Anbausteckdose schräg IP67 TT

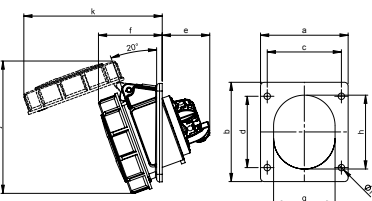

	16 Amp		
	3	4	5
Pole	3	4	5
Flansch a [mm]	75	75	75
Flansch b [mm]	85	85	85
Lochabstand c x d [mm]	60	60	60
e [mm]	41	41	41
f [mm]	49	50	54
g [mm]	51	56	65
h [mm]	61	67	76
i [mm]	5,5	5,5	5,5
j [mm]	97	104	114
k [mm]	102	111	119
Leitung flexibel [mm ²]	1-2,5		
Leitung eindrätig [mm ²]	1-4		
Gewicht [g]	130	154	181

- schraublose Anschluss technik
- Gehäusematerial: PA6
- Kontakte: Messing
 - für vernickelte Kontaktausführung fügen Sie ein „v“ an, z.B.: 4152-6TTf87v
- mit Verriegelungsbereich

IP67 wasserdicht

Ampere	Pole	VPE	110V~	230V~	400V~	500V~	>50-500V~	>50V Sonstige
			50/60Hz 4h	50/60Hz 3p=6h 4p+5p=9h	50/60Hz 3p=9h 4p+5p=6h	50/60Hz 7h	100-300Hz 10h	1h
			Best.Nr.	Best.Nr.	Best.Nr.	Best.Nr.	Best.Nr.	Best.Nr.

			110V~	230V~	400V~	500V~	>50-500V~	>50V Sonstige
Flansch 75 x 85 - Lochabstand 60 x 60								
16	3	10	413-4f87	413-6f87	413-9f87	413-7f87	413-10f87	413-1f87
16	4	10	414-4f87	414-9f87	414-6f87	414-7f87	414-10f87	414-1f87
16	5	10	415-4f87	415-9f87	415-6f87	415-7f87	415-10f87	415-1f87



415-6f87

			110V~	230V~	400V~
Flansch 75 x 85 - Lochabstand 60 x 60					
16	3	10	413-4TTf87	413-6TTf87	413-9TTf87
16	4	10	414-4TTf87	414-9TTf87	414-6TTf87
16	5	10	415-4TTf87	415-9TTf87	415-6TTf87

TURBU
TERMINAL



415-6TTf87

			110V~	230V~	400V~	500V~	>50-500V~	>50V Sonstige
Flansch 75 x 85 - Lochabstand 60 x 60								
16	3	10	4132-4f87	4132-6f87	4132-9f87	4132-7f87	4132-10f87	4132-1f87
16	4	10	4142-4f87	4142-9f87	4142-6f87	4142-7f87	4142-10f87	4142-1f87
16	5	10	4152-4f87	4152-9f87	4152-6f87	4152-7f87	4152-10f87	4152-1f87



4152-6f87

			110V~	230V~	400V~
Flansch 75 x 85 - Lochabstand 60 x 60					
16	3	10	4132-4TTf87	4132-6TTf87	4132-9TTf87
16	4	10	4142-4TTf87	4142-9TTf87	4142-6TTf87
16	5	10	4152-4TTf87	4152-9TTf87	4152-6TTf87

TURBU
TERMINAL



4152-6TTf87



CEE Anbausteckdosen schräg - absperrrbar / mit Schalter

Anbausteckdose schräg, absperrrbar IP44/54

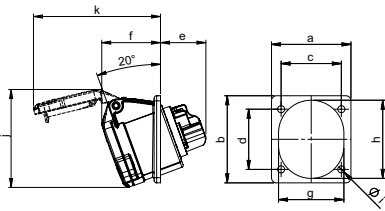

	16 Amp
Pole	3
Flansch a [mm]	62
Flansch b [mm]	68
Lochabstand c x d [mm]	47
e [mm]	38
f [mm]	46
g [mm]	51
h [mm]	61
i [mm]	5,5
j [mm]	77
k [mm]	99
Leitung flexibel [mm ²]	1-2,5
Leitung eindrätig [mm ²]	1-4
Kontaktschrauben [Ncm]	100
Gewicht [g]	111

- mit Schraubklemmen
- Gehäusematerial: PA6
- Kontakte: Messing
 - für vernickelte Kontaktausführung fügen Sie ein „v“ an, z.B.: 413-6f66v
- absperrrbar mit Vorhängeschloss*

IP44/54 spritzwasser- und staubgeschützt

Anbausteckdose schräg, absperrrbar IP44/54 TT

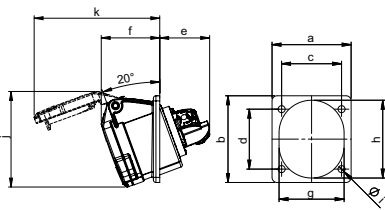

	16 Amp
Pole	3
Flansch a [mm]	62
Flansch b [mm]	68
Lochabstand c x d [mm]	47
e [mm]	41
f [mm]	46
g [mm]	51
h [mm]	61
i [mm]	5,5
j [mm]	77
k [mm]	99
Leitung flexibel [mm ²]	1-2,5
Leitung eindrätig [mm ²]	1-4
Gewicht [g]	110

- schraublose Anschluss technik
- Gehäusematerial: PA6
- Kontakte: Messing
 - für vernickelte Kontaktausführung fügen Sie ein „v“ an, z.B.: 413-6TTf66v
- absperrrbar mit Vorhängeschloss*

IP44/54 spritzwasser- und staubgeschützt

Anbausteckdose schräg mit Hilfskontaktschalter

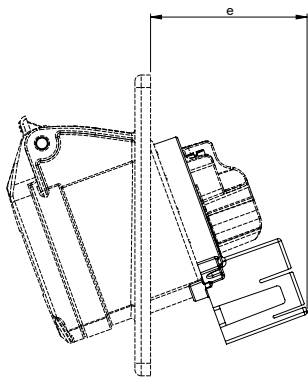

	16 Amp	32 Amp
Pole	3	3
e [mm]	51	58
Leitung flexibel [mm ²]	1-2,5	2,5-6
Leitung eindrätig [mm ²]	1-4	2,5-10

Hilfskontaktschalter:

Schaltleistung	10(1,5)A, 250VAC
Leiterquerschnitt	3 x 0,75 mm ²
Leiterlänge	500 mm
Anschlüsse	COM=schwarz / NC=grau / NO=blau

- **mit Hilfskontaktschalter**
- Anbausteckdose mit Schraubklemmen
- Gehäusematerial: PA6
- Kontakte: Messing
 - für vernickelte Kontaktausführung fügen Sie ein „v“ an, z.B.: 413-6f66hv

weitere technische Angaben siehe entsprechende Anbaudosen ohne Hilfskontaktschalter

Schaltbild:

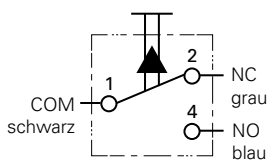

* Bügelstärke Vorhängeschloss max. Ø7,5mm

Ampere	Pole	VPE	110V~	230V~	400V~	500V~	>50- 500V~	>50V Sonstige
			50/60Hz 4h	50/60Hz 3p=6h 4p+5p=9h	50/60Hz 3p=9h 4p+5p=6h	50/60Hz 7h	100-300Hz 10h	1h
			Best.Nr.	Best.Nr.	Best.Nr.	Best.Nr.	Best.Nr.	Best.Nr.

Flansch 62 x 68 - Lochabstand 47 x 47

16	3	10	413-4f66	413-6f66	413-9f66	413-7f66	413-10f66	413-1f66
----	---	----	----------	-----------------	----------	----------	-----------	----------



413-6f66

Flansch 62 x 68 - Lochabstand 47 x 47

16	3	10	413-4TTf66	413-6TTf66	413-9TTf66			
----	---	----	------------	-------------------	------------	--	--	--



413-6TTf66

Ampere	Pole	VPE	Best.Nr.	Flansch:	Lochabstand:	Schutzart:
16	3	10	413-6f66h	62x68	47x47	IP44/54
16	3	10	413-6h	70x85	50x65	IP44/54
16	3	10	4132-6f78h	70x85	50x65	IP67
16	3	10	413-6f8h	80x97	60x73	IP44/54
16	3	10	4132-6f8h	80x97	60x73	IP67
16	3	10	413-6f9h	92x100	77x85	IP44/IP54
16	3	10	4132-6h	92x100	77x85	IP67



4132-6f78h

32	3	10	423-6h	80x97	60x73	IP44
32	3	10	4232-6f78h	80x97	60x73	IP67
32	3	10	423-6f9h	92x100	77x85	IP44
32	3	10	4232-6h	92x100	77x85	IP67



CEE Anbausteckdosen schräg

Anbausteckdose schräg IP44/54

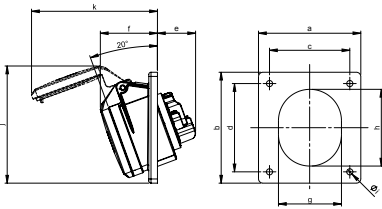

Pole	16 Amp			32 Amp		
	3	4	5	3	4	5
Flansch a [mm]	92	92	92	92	92	92
Flansch b [mm]	100	100	100	100	100	100
Lochabstand c [mm]	77	77	77	77	77	77
Lochabstand d [mm]	85	85	85	85	85	85
e [mm]	33	34	38	48	48	48
f [mm]	49	51	52	54	54	55
g [mm]	51	56	65	65	65	70
h [mm]	61	67	76	75	75	80
i [mm]	5,5	5,5	5,5	5,5	5,5	5,5
j [mm]	86	102	107	107	107	101
k [mm]	102	107	111	121	121	132
Leitung flexibel [mm ²]	1-2,5			2,5-6		
Leitung eindrätig [mm ²]	1-4			2,5-10		
Kontaktschrauben [Ncm]	100			110		
Gewicht [g]	132	146	166	180	198	229

- mit Schraubklemmen
- Gehäusematerial: PA6
- Kontakte: Messing
 - für vernickelte Kontaktausführung fügen Sie ein „v“ an, z.B.: 415-6f9v

IP44/54 spritzwasser- und staubgeschützt

Anbausteckdose schräg IP44/54 TT

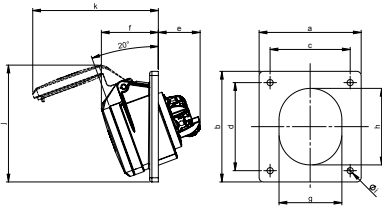

Pole	16 Amp			32 Amp		
	3	4	5	3	4	5
Flansch a [mm]	92	92	92	92	92	92
Flansch b [mm]	100	100	100	100	100	100
Lochabstand c [mm]	77	77	77	77	77	77
Lochabstand d [mm]	85	85	85	85	85	85
e [mm]	37	38	38	48	48	48
f [mm]	49	51	52	54	54	55
g [mm]	51	56	65	65	65	70
h [mm]	61	67	76	75	75	80
i [mm]	5,5	5,5	5,5	5,5	5,5	5,5
j [mm]	86	102	107	107	107	101
k [mm]	102	107	114	121	121	132
Leitung flexibel [mm ²]	1-2,5			2,5-6		
Leitung eindrätig [mm ²]	1-4			2,5-10		
Gewicht [g]	141	147	170	180	199	230

- schraublose Anschluss technik
- Gehäusematerial: PA6
- Kontakte: Messing
 - für vernickelte Kontaktausführung fügen Sie ein „v“ an, z.B.: 415-6TTf9v

IP44/54 spritzwasser- und staubgeschützt

Anbausteckdose schräg IP67

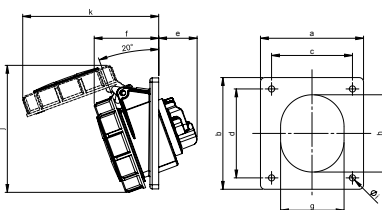

Pole	16 Amp			32 Amp		
	3	4	5	3	4	5
Flansch a [mm]	92	92	92	92	92	92
Flansch b [mm]	100	100	100	100	100	100
Lochabstand c [mm]	77	77	77	77	77	77
Lochabstand d [mm]	85	85	85	85	85	85
e [mm]	33	34	38	48	48	48
f [mm]	53	55	58	62	62	62
g [mm]	51	56	65	65	65	70
h [mm]	61	67	76	75	75	80
i [mm]	5,5	5,5	5,5	5,5	5,5	5,5
j [mm]	101	105	114	120	120	128
k [mm]	107	115	122	130	130	131
Leitung flexibel [mm ²]	1-2,5			2,5-6		
Leitung eindrätig [mm ²]	1-4			2,5-10		
Kontaktschrauben [Ncm]	100			110		
Gewicht [g]	147	167	199	221	237	280

- mit Schraubklemmen
- Gehäusematerial: PA6
- Kontakte: Messing
 - für vernickelte Kontaktausführung fügen Sie ein „v“ an, z.B.: 4152-6v

IP67 wasserdicht

Anbausteckdose schräg IP67 TT

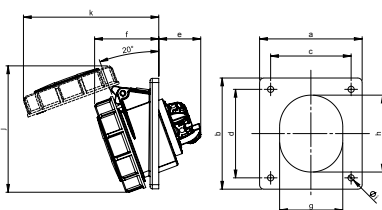

Pole	16 Amp			32 Amp		
	3	4	5	3	4	5
Flansch a [mm]	92	92	92	92	92	92
Flansch b [mm]	100	100	100	100	100	100
Lochabstand c [mm]	77	77	77	77	77	77
Lochabstand d [mm]	85	85	85	85	85	85
e [mm]	33	34	38	48	48	48
f [mm]	53	55	58	62	62	62
g [mm]	51	56	65	65	65	70
h [mm]	61	67	76	75	75	80
i [mm]	5,5	5,5	5,5	5,5	5,5	5,5
j [mm]	101	105	114	120	120	128
k [mm]	107	115	122	130	130	131
Leitung flexibel [mm ²]	1-2,5			2,5-6		
Leitung eindrätig [mm ²]	1-4			2,5-10		
Gewicht [g]	149	168	203	220	237	282

- schraublose Anschluss technik
- Gehäusematerial: PA6
- Kontakte: Messing
 - für vernickelte Kontaktausführung fügen Sie ein „v“ an, z.B.: 4152-6TTv

IP67 wasserdicht

CEE Anbausteckdosen schräg

Anbausteckdose schräg IP44 **POWER TWIST**

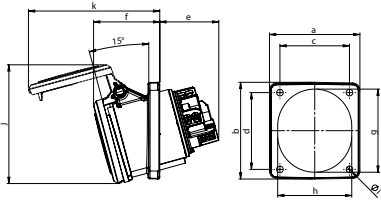

Pole	63 Amp			63 Amp			63 Amp		
	3	4	5	3	4	5	3	4	5
Flansch a [mm]	100	100	100	100	100	100	106	106	106
Flansch b [mm]	112	112	112	107	107	107	110	110	110
Lochabstand c [mm]	80	80	80	77	77	77	90	90	90
Lochabstand d [mm]	88	88	88	85	85	85	90	90	90
e [mm]	64	64	64	64	64	64	64	64	64
f [mm]	74	74	74	74	74	74	74	74	74
g [mm]	92	92	92	92	92	92	92	92	92
h [mm]	82	82	82	82	82	82	82	82	82
i [mm]	7	7	7	7	7	7	7	7	7
j [mm]	132	132	132	132	132	132	132	132	132
k [mm]	146	146	146	146	146	146	146	146	146
Leitung flexibel [mm ²]	6-16								
Leitung eindrätig [mm ²]	6-25								
Kontaktschrauben [Ncm]	200								
Gewicht [g]	447	492	547	443	488	543	450	495	550

- Rahmenklemme mit Schrauben
- Gehäusematerial: PA6
- Kontakte: Messing mit Lamellenkontakt CuBe
 - für Ausführung mit Pilotkontakt fügen Sie eine „5“ ein, z.B.: 43351-6 (siehe Seite 8)
 - für Ausführung mit PCS System fügen Sie eine „6“ ein, z.B.: 43361-6 (siehe Seite 8)

IP44 spritzwassergeschützt

Anbausteckdose schräg IP67 **POWER TWIST**

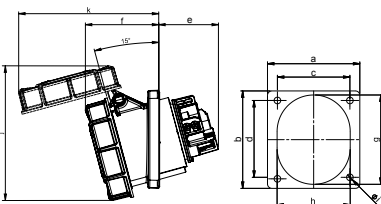

Pole	63 Amp			63 Amp			63 Amp		
	3	4	5	3	4	5	3	4	5
Flansch a [mm]	100	100	100	100	100	100	106	106	106
Flansch b [mm]	112	112	112	107	107	107	110	110	110
Lochabstand c [mm]	80	80	80	77	77	77	90	90	90
Lochabstand d [mm]	88	88	88	85	85	85	90	90	90
e [mm]	64	64	64	64	64	64	64	64	64
f [mm]	80	80	80	80	80	80	80	80	80
g [mm]	92	92	92	92	92	92	92	92	92
h [mm]	82	82	82	82	82	82	82	82	82
i [mm]	7	7	7	7	7	7	7	7	7
j [mm]	148	148	148	148	148	148	148	148	148
k [mm]	154	154	154	154	154	154	154	154	154
Leitung flexibel [mm ²]	6-16								
Leitung eindrätig [mm ²]	6-25								
Kontaktschrauben [Ncm]	200								
Gewicht [g]	495	540	595	491	536	591	498	543	598

- Rahmenklemme mit Schrauben
- Gehäusematerial: PA6
- Kontakte: Messing mit Lamellenkontakt CuBe
 - für Ausführung mit Pilotkontakt fügen Sie eine „5“ ein, z.B.: 4355-6 (siehe Seite 8)
 - für Ausführung mit PCS System fügen Sie eine „6“ ein, z.B.: 4356-6 (siehe Seite 8)

IP66/67 wasserdicht

Anbausteckdose schräg IP67 **POWER TWIST**

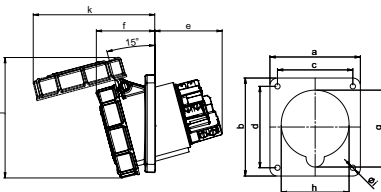

Pole	125 Amp			125 Amp		
	3	4	5	3	4	5
Flansch a [mm]	120	120	120	114	114	114
Flansch b [mm]	130	130	130	114	114	114
Lochabstand c [mm]	100	100	100	90	90	90
Lochabstand d [mm]	108	108	108	90	90	90
e [mm]	92	92	92	92	92	92
f [mm]	77	77	77	77	77	77
g [mm]	102	102	102	102	102	102
h [mm]	90	90	90	90	90	90
i [mm]	7	7	7	7	7	7
j [mm]	160	160	160	160	160	160
k [mm]	162	162	162	162	162	162
Leitung flexibel [mm ²]	16-50					
Leitung eindrätig [mm ²]	16-70					
Kontaktschrauben [Ncm]	450					
Gewicht [g]	804	896	995	778	880	968

- Rahmenklemme mit Innensechskantschrauben
- Gehäusematerial: PA6
- Kontakte: Messing mit Lamellenkontakt CuBe
 - für Ausführung mit Pilotkontakt fügen Sie eine „5“ ein, z.B.: 4455-6 (siehe Seite 8)
 - für Ausführung mit PCS System fügen Sie eine „6“ ein, z.B.: 4456-6 (siehe Seite 8)

IP66/67 wasserdicht

Ampere	Pole	VPE	110V~	230V~	400V~	500V~	>50-500V~	>50V Sonstige
			50/60Hz 4h	50/60Hz 3p=6h 4p+5p=9h	50/60Hz 3p=9h 4p+5p=6h	50/60Hz 7h	100-300Hz 10h	1h
			Best.Nr.	Best.Nr.	Best.Nr.	Best.Nr.	Best.Nr.	Best.Nr.
Flansch 100 x 112 - Lochabstand 80 x 88								
63	3	2	4331-4	4331-6	4331-9	4331-7	4331-10	4331-1
63	4	2	4341-4	4341-9	4341-6	4341-7	4341-10	4341-1
63	5	2	4351-4	4351-9	4351-6	4351-7	4351-10	4351-1
Flansch 100 x 107 - Lochabstand 77 x 85								
63	3	2	4331-4fc	4331-6fc	4331-9fc	4331-7fc	4331-10fc	4331-1fc
63	4	2	4341-4fc	4341-9fc	4341-6fc	4341-7fc	4341-10fc	4341-1fc
63	5	2	4351-4fc	4351-9fc	4351-6fc	4351-7fc	4351-10fc	4351-1fc
Flansch 106 x 110 - Lochabstand 90 x 90								
63	3	2	4331-4fd	4331-6fd	4331-9fd	4331-7fd	4331-10fd	4331-1fd
63	4	2	4341-4fd	4341-9fd	4341-6fd	4341-7fd	4341-10fd	4341-1fd
63	5	2	4351-4fd	4351-9fd	4351-6fd	4351-7fd	4351-10fd	4351-1fd



4351-6

Flansch 100 x 112 - Lochabstand 80 x 88								
63	3	2	433-4	433-6	433-9	433-7	433-10	433-1
63	4	2	434-4	434-9	434-6	434-7	434-10	434-1
63	5	2	435-4	435-9	435-6	435-7	435-10	435-1
Flansch 100 x 107 - Lochabstand 77 x 85								
63	3	2	433-4fc	433-6fc	433-9fc	433-7fc	433-10fc	433-1fc
63	4	2	434-4fc	434-9fc	434-6fc	434-7fc	434-10fc	434-1fc
63	5	2	435-4fc	435-9fc	435-6fc	435-7fc	435-10fc	435-1fc
Flansch 106 x 110 - Lochabstand 90 x 90								
63	3	2	433-4fd	433-6fd	433-9fd	433-7fd	433-10fd	433-1fd
63	4	2	434-4fd	434-9fd	434-6fd	434-7fd	434-10fd	434-1fd
63	5	2	435-4fd	435-9fd	435-6fd	435-7fd	435-10fd	435-1fd



435-6

Flansch 120 x 130 - Lochabstand 100 x 108								
125	3	2	443-4	443-6	443-9	443-7	443-10	443-1
125	4	2	444-4	444-9	444-6	444-7	444-10	444-1
125	5	2	445-4	445-9	445-6	445-7	445-10	445-1
Flansch 114 x 114 - Lochabstand 90 x 90								
125	3	2	443-4fe	443-6fe	443-9fe	443-7fe	443-10fe	443-1fe
125	4	2	444-4fe	444-9fe	444-6fe	444-7fe	444-10fe	444-1fe
125	5	2	445-4fe	445-9fe	445-6fe	445-7fe	445-10fe	445-1fe



445-6









MADE IN AUSTRIA



DESIGN-STECKDOSEN

		Seite
	Anbausteckdose	102
	Aufputzsteckdose	102
	Unterputzsteckdose	102
	Zubehör	104



Design-Steckdose

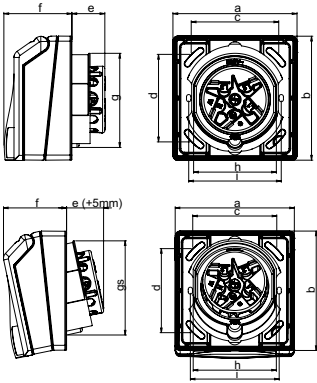

Anbausteckdose

	16 Amp			32 Amp	SSD
Pole	3	4	5	5	2P+E
Flansch a x b [mm]	90	90	90	90	90
Lochabstand c x d [mm]	60	60	60	60	60
e [mm]	23	24	24	36	16
f [mm]	48	48	48	48	48
g [mm]	66	66	69	78	66
gs [mm]	69	69	72	78	69
h [mm]	63	63	63	74	63
i [mm]	67	67	67		67
Leitung flexibel [mm²]	1-2x2,5			2,5-2x6	1-2x2,5
Leitung eindrätig [mm²]	1-2x4			2,5-2x10	1-2x2,5
Kontaktschrauben [Ncm]	100			110	
Gewicht [g]	194	212	231	287	186

- mit durchschleifbaren Schraubklemmen
- Gehäusematerial PC/ABS
- Kontakte: vernickelte Kontakte
- Flansch ist um 180° drehbar - dadurch gerade und schräge Ausführung
- für Einbau in Kabelkanäle geeignet
- bei 16A Geräten Einbau auch in handelsübliche Hohlwand- und Betondosen mit Lochabstand 67mm möglich
 - mit Beschriftungsfeld

IP44 spritzwassergeschützt

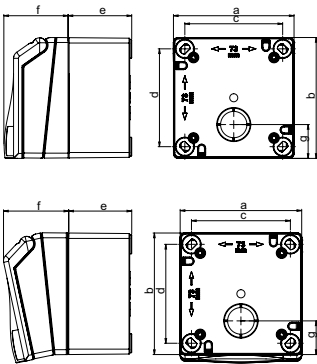

Aufputzsteckdose

	16 Amp			32 Amp	SSD
Pole	3	4	5	5	2P+E
Flansch a x b [mm]	90	90	90	90	90
Lochabstand c x d [mm]	73	73	73	73	73
e [mm]	47	47	47	47	47
f [mm]	48	48	48	48	48
g [mm]	25	25	25	25	25
Leitung flexibel [mm²]	1-2x2,5			2,5-2x6	1-2x2,5
Leitung eindrätig [mm²]	1-2x4			2,5-2x10	1-2x2,5
Kontaktschrauben [Ncm]	100			110	
Gewicht [g]	276	294	320	367	241

- mit durchschleifbaren Schraubklemmen
- Gehäusematerial PC/ABS
- Kontakte: vernickelte Kontakte
- Flansch ist um 180° drehbar - dadurch gerade und schräge Ausführung
- Leitungseinführung von einer Seite mit Stufennippel, alle übrigen Seiten mittels Ausbruch möglich
- mit Beschriftungsfeld

IP44 spritzwassergeschützt

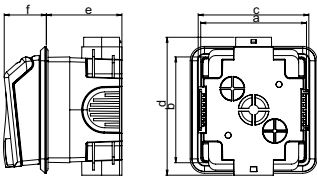

Unterputzsteckdose

	16 Amp			32 Amp	SSD
Pole	3	4	5	5	2P+E
Flansch a x b [mm]	90	90	90	90	90
Lochabstand c [mm]	92	92	92	92	92
Lochabstand d [mm]	115	115	115	115	115
e [mm]	64	64	64	64	64
f [mm]	35	35	35	35	35
Leitung flexibel [mm²]	1-2x2,5			2,5-2x6	1-2x2,5
Leitung eindrätig [mm²]	1-2x4			2,5-2x10	1-2x2,5
Kontaktschrauben [Ncm]	100			110	
Gewicht [g]	298	316	335	391	264

- mit durchschleifbaren Schraubklemmen
- Gehäusematerial PC/ABS
- Kontakte: vernickelte Kontakte
- Leitungseinführung von oben, unten, seitlich oder hinten mittels Ausbruch
- in Reihe horizontal und vertikal steckbar
- mit Beschriftungsfeld
- mit integriertem Abdeckrahmen und fixer Neigung 6° geringe Ausladung (35mm)

IP44 spritzwassergeschützt



Alle Design-Steckdosen sind ballwurfsicher nach DIN 18032 für den speziellen Einsatz in Sporthallen.

Flansch ist um 180° drehbar – dadurch gerade und schräge Ausführung (12°)



Ausladung der Unterputzsteckdose



Ampere	Pole	VPE	110V~	230V~	400V~	250V~	Best.Nr.
			50/60Hz 4h	50/60Hz 3p=6h 4p+5p=9h	50/60Hz 3p=9h 4p+5p=6h	50/60Hz 2P+E	
			(CEE-Dose)	(CEE-Dose)	(CEE-Dose)	(Schutzkontaktsteckdose- schraublos nach österr./deutsch. System)	
16	3	6	843-4v	843-6v	843-9v	8430v	
16	4	6	844-4v	844-9v	844-6v		
16	5	6	845-4v	845-9v	845-6v		
32	5	6	855-4v	855-9v	855-6v		
16	2P+E	6					

16	3	6	863-4v	863-6v	863-9v	8630v	
16	4	6	864-4v	864-9v	864-6v		
16	5	6	865-4v	865-9v	865-6v		
32	5	6	875-4v	875-9v	875-6v		
16	2P+E	6					

16	3	6	883-4v	883-6v	883-9v	8830v	
16	4	6	884-4v	884-9v	884-6v		
16	5	6	885-4v	885-9v	885-6v		
32	5	6	895-4v	895-9v	895-6v		
16	2P+E	6					



Beschriftungsfeld gehört zur Standardausführung inkl. Papiereinlage

verkehrsweiß (standard)



hellgrau

Die Design-Steckdose ist in den Farben Verkehrsweiß (standard) und Hellgrau erhältlich:

Für Verkehrsweiß gelten die oben angeführten Best.Nr.	z.B.	845-6v	RAL 9016
Für Hellgrau fügen Sie „g“ ein	z.B.	845-6gv	RAL 7035



Design-Steckdose Zubehör

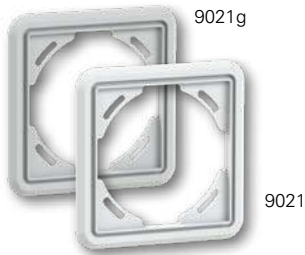

Abdeckrahmen 1-fach mit Dichtung

- Abmessung: 105 x 105

verkehrsweiß **9021**
hellgrau **9021g**
VPE: 25

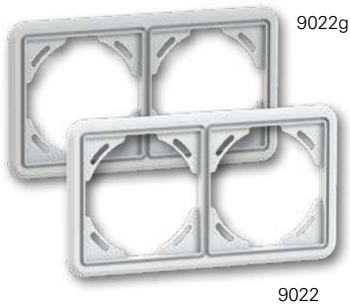

Abdeckrahmen 2-fach mit Dichtung - horizontal

- Abmessung: BxH 195x105mm
- nur für horizontale Montage geeignet

verkehrsweiß **9022**
hellgrau **9022g**
VPE: 25



Unterputzdose

- inkl. Befestigungsschrauben 4 Stk.

hellgrau **88300**
VPE: 10

Installationshilfe:

Steckverbindung für 1-fach Rahmen

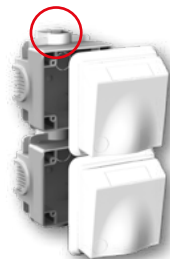

1x Unterputzsteckdose
z.B.: 885-6v

1x Unterputzsteckdose
z.B.: 885-6v

Schiebeverbindung für 2-fach Rahmen



2x Unterputzdose (88300)

1x Abdeckrahmen 2-fach (z.B.: 9022)

2x Anbausteckdose (z.B.: 845-6v)



Verputzabdeckung

für Unterputzdose 88300



903
VPE: 25



SET Betondose inkl. CEE Design-Anbausteckdose 16A 5p IP44

845-6v-P953
VPE: 1

Komplettsset Anbaudose CEE 16A 5p inkl. Membrandose (Typ PRIMO) zum Einbetonieren

SET bestehend aus:

- 1 Stk. Beton Membrandose M1 CEE, Einbautiefe 85mm (Primo Art. P953)
- 2 Stk. Flügel zur Befestigung an der Stahlarmierung (Primo Art. P761)
- 1 Stk. CEE-Anbaudose 16A 5p IP44 (PCE Art. 845-6v)
- 1 Stk. Abdeckrahmen 1-fach mit Dichtung (PCE Art. 9021)
- inkl. Montageschrauben

Blindflansch für Zubehör Aufputzdose und Unterputzdose*

*) bei Unterputzdose nur in Verbindung mit Abdeckrahmen verwendbar

verkehrsweiß **tf9092**
hellgrau **tf9092g**
VPE: 25



Flanschadapter für Zubehör Aufputzdose und Unterputzdose*

• für Anbauten mit Flanschmaß 75x75mm und Lochabstand 60x60mm

*) bei Unterputzdose nur in Verbindung mit Abdeckrahmen verwendbar

verkehrsweiß **tf9091**
hellgrau **tf9091g**
VPE: 25

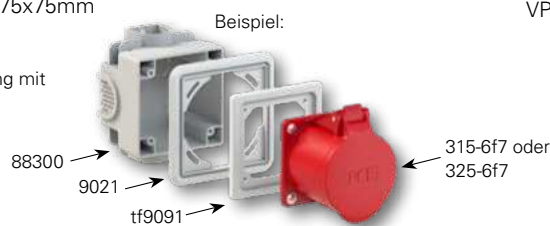

Aufputzdose

• inkl. Befestigungsschrauben 4 Stk.



Bestückungsbeispiel:
1x Aufputzdose 86300
1x Flanschadapter tf9091
1x Anbausteckdose 325-6f7

verkehrsweiß **86300**
hellgrau **86300g**
VPE: 10



Schloss 🔒



gleichschließend **901026**
901025
VPE: 1



Einfache und schnelle Selbstmontage des Absperrschlosses durch herausnehmbaren Schlossausbruch

Aufputzdose mit Datenanbaudose

- Aufputzdose (siehe Seite 102)
- Datenanbaudose 2x Cat 6A RJ45 Modul
- M25 Kabelverschraubung (2-fach 7mm)
- IP54 (Deckel geschlossen, ohne gestecktem Kabel)

verkehrsweiß **86312k452**
VPE: 6



-
-
-
-
-
-
-
-
-
-
-

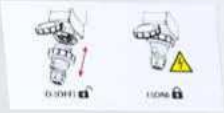





MADE IN AUSTRIA



ABSCHALTBARE WANDDOSEN

16A – 125A

	Seite
	Abschaltbare Dosen – Kompaktserie 108
	Abschaltbare Wanddosen 112
	Abschaltbare Wanddosen mit DIN-Schiene 120
	Abschaltbare Wanddosen abgesichert 122



Abschaltbare Dosen – Kompaktserie

mechanisch verriegelt, abschließbar mit Vorhängeschloss

Abschaltbare Anbaudose IP44

	16 Amp			32 Amp		
	3	4	5	3	4	5
Pole	3	4	5	3	4	5
a [mm]	58	60	61	66	66	67
Leitung flexibel [mm ²]	1,5-2,5			2,5-6		
Leitung eindrätig [mm ²]	1,5-4			2,5-10		
Gewicht [g]	427	471	494	485	530	562

- mit Schraubklemmen
- Gehäusematerial: PA6
- Kontakte: vernickelte Kontakte
- mechanisch verriegelt

IP44/54 spritzwassergeschützt

Abschaltbare Anbaudose IP67

	16 Amp			32 Amp		
	3	4	5	3	4	5
Pole	3	4	5	3	4	5
a [mm]	59	61	65	67	67	70
Leitung flexibel [mm ²]	1,5-2,5			2,5-6		
Leitung eindrätig [mm ²]	1,5-4			2,5-10		
Gewicht [g]	438	484	508	503	548	579

- mit Schraubklemmen
- Gehäusematerial: PA6
- Kontakte: vernickelte Kontakte
- mechanisch verriegelt

IP66/67 wasserdicht

■ ■ ■ Vorteile:

- kompakte Ausführung
- platzsparende Bauform
- alle Komponenten sind am Oberteil montiert
- als Flanschversion auf Verteilern und Schränken verwendbar
- anschlussfertig verdrahtet
- im ausgeschalteten Zustand mit Vorhängeschloss abschließbar 
- mechanische Verriegelung:
Nach dem Stecken und Einschalten ist der **Stecker verriegelt**.
Nach dem Ausschalten und Ziehen des Steckers ist der **Schalter verriegelt**.
- farbig gekennzeichnete Schalterposition

■ ■ ■ Technische Daten:

- abschaltbare Wand- oder Anbaudose
- 16A und 32A; 3-, 4- und 5 polig
- IP44/54 und IP66/67
- **Ein-/Ausschalter PCE-Merz ML0; EN 60947-3; AC22A, 10kA**
- großer Anschlussraum
- Gehäuse aus schlagfestem Kunststoff
- geprüft nach EN 60309, ÖVE



Ampere	Pole	VPE	110V~	230V~	400V~	500V~	440V~
			50/60Hz 4h	50/60Hz 3p=6h 4p+5p=9h	50/60Hz 3p=9h 4p+5p=6h	50/60Hz 7h	60Hz 3h
			Best.Nr.	Best.Nr.	Best.Nr.	Best.Nr.	Best.Nr.
16	3	1	6013-4	6013-6	6013-9		
16	4	1	6014-4	6014-9	6014-6	6014-7	
16	5	1	6015-4	6015-9	6015-6	6015-7	
32	3	1	6023-4	6023-6	6023-9		
32	4	1	6024-4	6024-9	6024-6	6024-7	
32	5	1	6025-4	6025-9	6025-6	6025-7	



6015-6

16	3	1	60132-4	60132-6	60132-9		
16	4	1	60142-4	60142-9	60142-6	60142-7	
16	5	1	60152-4	60152-9	60152-6	60152-7	
32	3	1	60232-4	60232-6	60232-9		
32	4	1	60242-4	60242-9	60242-6	60242-7	60242-3
32	5	1	60252-4	60252-9	60252-6	60252-7	



60152-6

farbig gekennzeichnete Schalterposition

- grün: AUS (Schalter verriegelt)
- rot: EIN (Stecker verriegelt)

Befestigungspunkte

zusätzliche Befestigungspunkte für Anbaumontage

Verriegelung

verbesserte mechanische Verriegelung



neue Form des Oberteils

modernes Design

Schalter im neuen Design

ergonomische Form, in ausgeschaltetem Zustand mit Vorhängeschloss abschließbar

kompaktes Gehäusedesign

gleiche Dimensionen wie bisherige Version



Abschaltbare Dosen – Kompaktserie

mechanisch verriegelt, abschließbar mit Vorhängeschloss

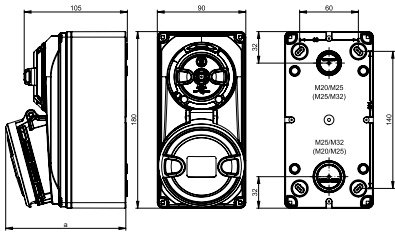

Abschaltbare Wanddose IP44

	16 Amp			32 Amp		
	3	4	5	3	4	5
Pole	3	4	5	3	4	5
a [mm]	115	117	118	123	123	124
Leitung flexibel [mm ²]	1,5-2,5			2,5-6		
Leitung eindrätig [mm ²]	1,5-4			2,5-10		
Gewicht [g]	591	636	659	650	695	727

- mit Schraubklemmen
- Gehäusematerial: Oberteil PA6, Unterteil PC/ABS
- Kontakte: vernickelte Kontakte
- mechanisch verriegelt
- Leitungseinführung hinten M20/M25 und M25/M32
- Unterteil kann um 180° gedreht werden

IP44/54 spritzwassergeschützt

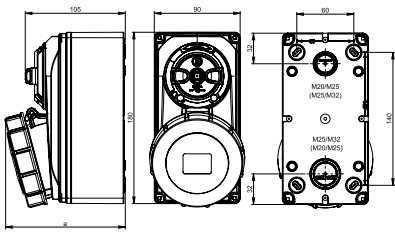

Abschaltbare Wanddose IP67

	16 Amp			32 Amp		
	3	4	5	3	4	5
Pole	3	4	5	3	4	5
a [mm]	116	118	122	124	124	127
Leitung flexibel [mm ²]	1,5-2,5			2,5-6		
Leitung eindrätig [mm ²]	1,5-4			2,5-10		
Gewicht [g]	602	649	673	668	713	744

- mit Schraubklemmen
- Gehäusematerial: Oberteil PA6, Unterteil PC/ABS
- Kontakte: vernickelte Kontakte
- mechanisch verriegelt
- Leitungseinführung hinten M20/M25 und M25/M32
- Unterteil kann um 180° gedreht werden

IP66/67 wasserdicht

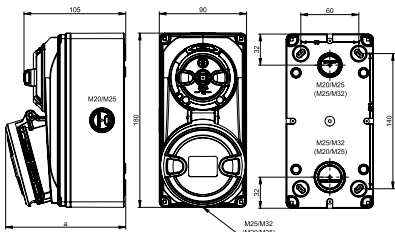

Abschaltbare Wanddose mit „Knock out“ IP44

	16 Amp			32 Amp		
	3	4	5	3	4	5
Pole	3	4	5	3	4	5
a [mm]	115	117	118	123	123	124
Leitung flexibel [mm ²]	1,5-2,5			2,5-6		
Leitung eindrätig [mm ²]	1,5-4			2,5-10		
Gewicht [g]	591	636	659	650	695	727

- mit Schraubklemmen
- Gehäusematerial: Oberteil PA6, Unterteil PC/ABS
- Kontakte: vernickelte Kontakte
- mechanisch verriegelt
- Leitungseinführungen: hinten M20/M25 und M25/M32 **seitlich (links und rechts) M20/M25 oben M25/M32 unten M20/M25**
- Unterteil kann um 180° gedreht werden

IP44/54 spritzwassergeschützt

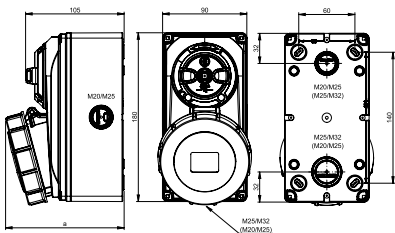

Abschaltbare Wanddose mit „Knock out“ IP67

	16 Amp			32 Amp		
	3	4	5	3	4	5
Pole	3	4	5	3	4	5
a [mm]	116	118	122	124	124	127
Leitung flexibel [mm ²]	1,5-2,5			2,5-6		
Leitung eindrätig [mm ²]	1,5-4			2,5-10		
Gewicht [g]	602	649	673	668	713	744

- mit Schraubklemmen
- Gehäusematerial: Oberteil PA6, Unterteil PC/ABS
- Kontakte: vernickelte Kontakte
- mechanisch verriegelt
- Leitungseinführungen: hinten M20/M25 und M25/M32 **seitlich (links und rechts) M20/M25 oben M25/M32 unten M20/M25**
- Unterteil kann um 180° gedreht werden

IP66/67 wasserdicht

■ ■ ■ Vorteile:

- kompakte Ausführung
- platzsparende Bauform
- alle Komponenten sind am Oberteil montiert
- als Flanschversion auf Verteilern und Schränken verwendbar
- anschlussfertig verdrahtet
- im ausgeschalteten Zustand mit Vorhängeschloss abschließbar 
- mechanische Verriegelung: Nach dem Stecken und Einschalten ist der **Stecker verriegelt**. Nach dem Ausschalten und Ziehen des Steckers ist der **Schalter verriegelt**.
- farbig gekennzeichnete Schalterposition

Ampere	Pole	VPE	110V~	230V~	400V~	500V~	440V~
			50/60Hz 4h	50/60Hz 3p=6h 4p+5p=9h	50/60Hz 3p=9h 4p+5p=6h	50/60Hz 7h	60Hz 3h
			Best.Nr.	Best.Nr.	Best.Nr.	Best.Nr.	Best.Nr.

16	3	1	6113-4	6113-6	6113-9		
16	4	1	6114-4	6114-9	6114-6	6114-7	
16	5	1	6115-4	6115-9	6115-6	6115-7	
32	3	1	6123-4	6123-6	6123-9		
32	4	1	6124-4	6124-9	6124-6	6124-7	
32	5	1	6125-4	6125-9	6125-6	6125-7	

6115-6



16	3	1	61132-4	61132-6	61132-9		
16	4	1	61142-4	61142-9	61142-6	61142-7	
16	5	1	61152-4	61152-9	61152-6	61152-7	
32	3	1	61232-4	61232-6	61232-9		
32	4	1	61242-4	61242-9	61242-6	61242-7	61242-3
32	5	1	61252-4	61252-9	61252-6	61252-7	

61152-6



16	3	1	6113-4k	6113-6k	6113-9k		
16	4	1	6114-4k	6114-9k	6114-6k	6114-7k	
16	5	1	6115-4k	6115-9k	6115-6k	6115-7k	
32	3	1	6123-4k	6123-6k	6123-9k		
32	4	1	6124-4k	6124-9k	6124-6k	6124-7k	
32	5	1	6125-4k	6125-9k	6125-6k	6125-7k	

6115-6k



16	3	1	61132-4k	61132-6k	61132-9k		
16	4	1	61142-4k	61142-9k	61142-6k	61142-7k	
16	5	1	61152-4k	61152-9k	61152-6k	61152-7k	
32	3	1	61232-4k	61232-6k	61232-9k		
32	4	1	61242-4k	61242-9k	61242-6k	61242-7k	61242-3k
32	5	1	61252-4k	61252-9k	61252-6k	61252-7k	

61152-6k



■ ■ ■ Technische Daten:

- abschaltbare Wand- oder Anbaudose
- 16A und 32A; 3-, 4- und 5 polig
- IP44/54 und IP66/67
- **Ein-/Ausschalter PCE-Merz ML0; EN 60947-3; AC22A, 10kA**
- großer Anschlussraum
- Gehäuse aus schlagfestem Kunststoff
- geprüft nach EN 60309, ÖVE



Abschaltbare Wanddosen 16/32A

Die neuen abschaltbaren Wanddosen 16/32A sind eine Kombination aus modernstem Design und besten Eigenschaften (geprüft nach EN60309, ÖVE)

AUSFÜHRUNGEN:

- ✓ 16A und 32A
- ✓ 3-, 4- und 5-polig bis 690V (5h)
- ✓ Schutzart IP44/54 und IP66/67
- ✓ für Installation im Innen- und Außenbereich
- ✓ 2 Gehäusegrößen: 230mm ohne Absicherung
340mm mit Absicherung

VORTEILE:

■ Gehäusekomponenten aus hochwertigem **PC/ABS** Kunststoff

■ **Stabile Ausführung** für Wandmontage

■ **Gehäuseschrauben** aus **Edelstahl**



■ **Großer Drehknopf**

3-fache Absperrmöglichkeit im ausgeschaltetem Zustand mittels Vorhängeschloss (40mm, $\varnothing_{\text{max.}}$ 9mm) 

■ ***Verriegelungssystem**

- nach dem Stecken und Einschalten ist der Stecker verriegelt
- nach dem Ausschalten und Ziehen des Steckers ist der Schalter verriegelt

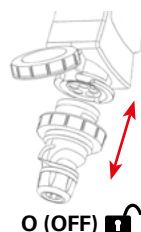

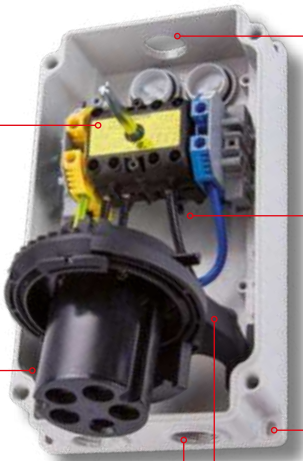
- 
- **Ein-/Ausschalter** PCE-MERZ ML0
EN 60947-3;AC22A, 10kA
OPTION: PCE-MERZ ML1
EN 60947-3;AC22A, 10kA
 - **Gewindeinsatz oben M25** (Standard)
Option: M32 oder geschlossen
 - **Großer Anschlussraum**
DIN-Schienen Montage, anschlussfertig verdrahtet
 - **Verriegelungssystem***
 - **Wandbefestigung** außerhalb des Schutzraumes
 - **Gewindeinsatz unten 2xM25** (Standard)
Option: 2xM32 oder geschlossen
 - **Kontaktträgersystem**
einfach zugänglich für die vorgeschriebenen Wartungsarbeiten und Überprüfung der Kontakte
 - **Gehäuseunterteil 180° drehbar**

- 
- **Schaltmechanismus**
im Gehäuseoberteil
 - **Verliersicherung** für Gehäuseschrauben

ABSCHALTBARE WANDDOSEN ABGESICHERT

- lange Ausführung (340mm) mit Klappfenster für 5TE
- Klappfenster leicht zugänglich – oben angeordnet
- integrierte DIN Schiene EN50022 für alle handelsüblichen Sicherungselemente (Leitungsschutzschalter, Fi, etc ...)
- vorverdrahtet bis zur DIN Schiene



Abschaltbare Wanddosen

mechanisch verriegelt, abschließbar mit Vorhängeschloss

Abschaltbare Wanddose IP44

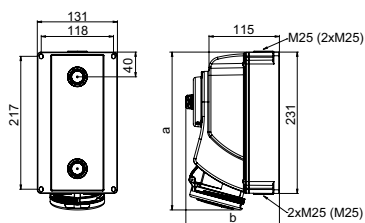

Pole	16 Amp			32 Amp		
	3	4	5	3	4	5
a [mm]	249	249	249	259	259	259
b [mm]	153	153	153	153	153	153
M* [mm]	3x25	3x25	3x25	3x25	3x25	3x25
Leitung flexibel [mm ²]	1,5-2,5			2,5-6		
Leitung eindrätig [mm ²]	1,5-4			2,5-10		
Gewicht [g]	1054	1058	1083	1104	1111	1168

* Option: M32 oder geschlossen

- mit Schraubklemmen
- Gehäusematerial: PC/ABS
- Kontakte: vernickelte Kontakte
- mechanisch verriegelt
- Leitungseinführung von oben, unten oder hinten
- inkl. Blindverschraubung

IP44/54 spritzwassergeschützt

Abschaltbare Wanddose IP67

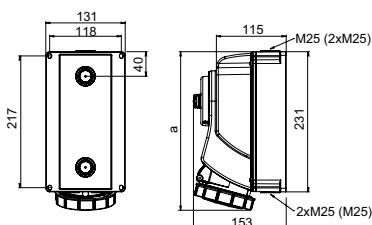

Pole	16 Amp			32 Amp		
	3	4	5	3	4	5
a [mm]	251	251	253	260	260	262
b [mm]	153	153	153	153	153	153
M* [mm]	3x25	3x25	3x25	3x25	3x25	3x25
Leitung flexibel [mm ²]	1,5-2,5			2,5-6		
Leitung eindrätig [mm ²]	1,5-4			2,5-10		
Gewicht [g]	1071	1077	1114	1136	1137	1206

* Option: M32 oder geschlossen

- mit Schraubklemmen
- Gehäusematerial: PC/ABS
- Kontakte: vernickelte Kontakte
- mechanisch verriegelt
- Leitungseinführung von oben, unten oder hinten
- inkl. Blindverschraubung

IP66/67 wasserdicht

inkl. Aufkleber 0 (OFF) / I (ON)



Ampere	Pole	VPE	110V~	230V~	400V~	500V~	440V~
			50/60Hz 4h	50/60Hz 3p=6h 4p+5p=9h	50/60Hz 3p=9h 4p+5p=6h	50/60Hz 7h	60Hz 3h
			Best.Nr.	Best.Nr.	Best.Nr.	Best.Nr.	Best.Nr.
16	3	1	7513-4	7513-6	7513-9		
16	4	1	7514-4	7514-9	7514-6	7514-7	
16	5	1	7515-4	7515-9	7515-6	7515-7	
32	3	1	7523-4	7523-6	7523-9		
32	4	1	7524-4	7524-9	7524-6	7524-7	
32	5	1	7525-4	7525-9	7525-6	7525-7	



7525-6

16	3	1	75132-4	75132-6	75132-9		
16	4	1	75142-4	75142-9	75142-6	75142-7	
16	5	1	75152-4	75152-9	75152-6	75152-7	
32	3	1	75232-4	75232-6	75232-9		
32	4	1	75242-4	75242-9	75242-6	75242-7	75242-3
32	5	1	75252-4	75252-9	75252-6	75252-7	



75252-6

■ ■ ■ Vorteile:

- stabile Ausführung für Wandmontage
- mechanische Verriegelung:
nach dem Stecken und Einschalten ist der **Stecker verriegelt**
nach dem Ausschalten und Ziehen des Steckers ist der **Schalter verriegelt**
- alle Komponenten sind am Unterteil montiert
- großer Anschlussraum
- anschlussfertig verdrahtet
- bei 16A und 32A Verdrahtung durchschleifbar
- im ausgeschalteten Zustand abschließbar mit Vorhängeschloss (40 mm) 

■ ■ ■ Technische Daten:

- Abschaltbare Wanddose
- 16A und 32A 3-, 4- und 5 polig
- IP44/54 und IP66/67
- **Ein-/Ausschalter PCE-Merz ML0; EN 60947-3; AC22A, 10kA**
- großer Anschlussraum
- Gehäuse aus hochwertigem PC/ABS Kunststoff
- geprüft nach EN60309, ÖVE



Abschaltbare Wanddosen

mechanisch verriegelt, abschließbar mit Vorhängeschloss

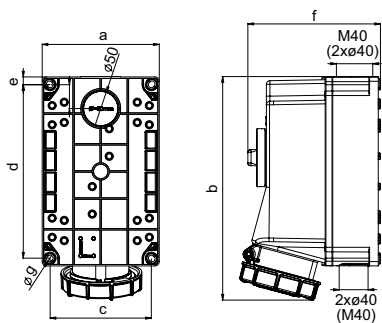

Abschaltbare Wanddose IP67

	63 Amp		
	3	4	5
Pole	3	4	5
a [mm]	162	162	162
b [mm]	310	310	310
c [mm]	140	140	140
d [mm]	240	240	240
e [mm]	11	11	11
f [mm]	184	184	184
g [mm]	9	9	9
Leitung flexibel [mm ²]	6-25		
Leitung eindrätig [mm ²]	6-35		
Gewicht [g]	2049	2032	2179

- mit Schraubklemmen
- Gehäusematerial: PC/ABS
- Kontakte: Messing mit Lamellenkontakt CuBe
- mechanisch verriegelt
- Leitungseinführung von oben, unten oder hinten
- Gehäuse um 180° drehbar
- inkl. Blindverschraubung

IP66/67 wasserdicht

Ausführung 63A:

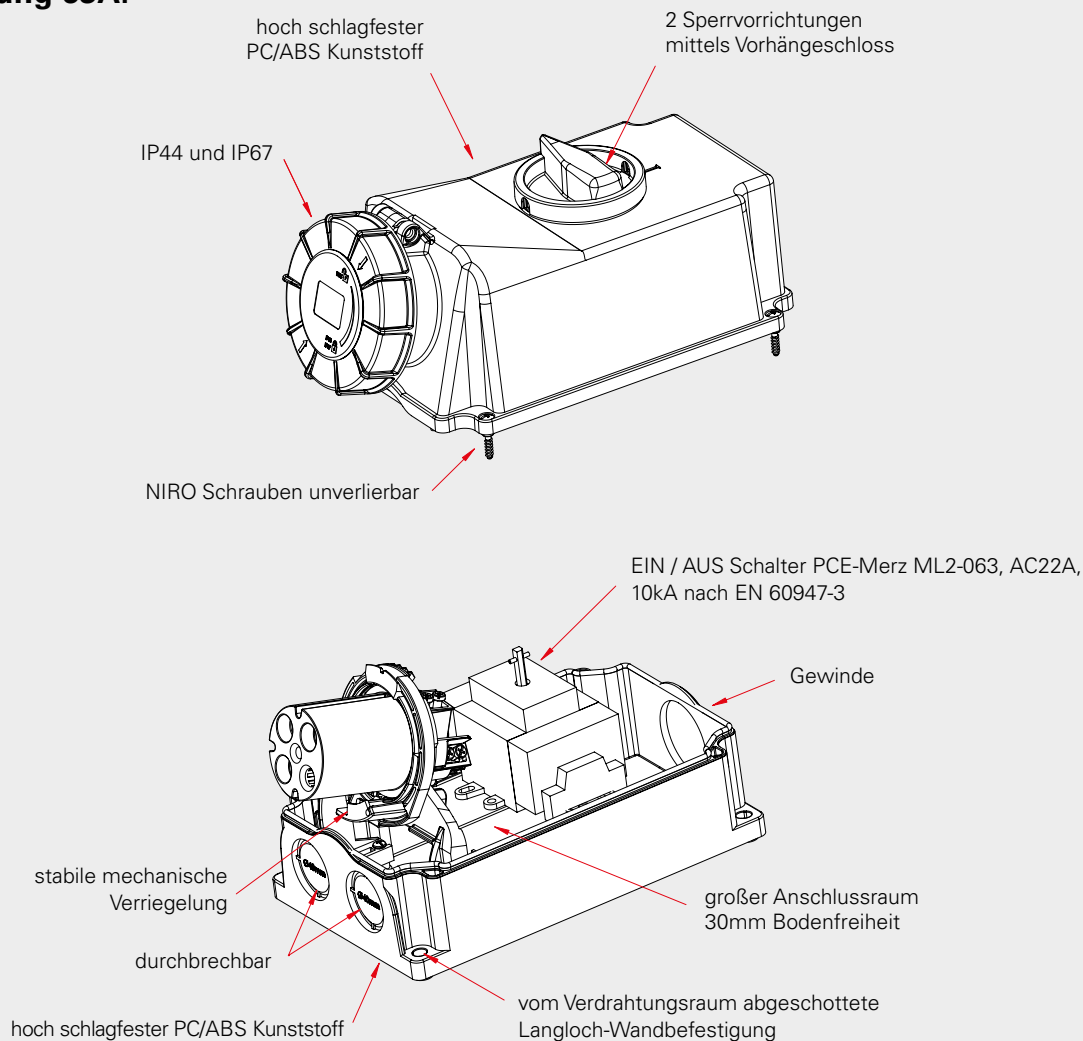

Weitere Ausführungen auf Anfrage

Ampere	Pole	VPE	110V~	230V~	400V~	500V~	440V~
			50/60Hz 4h	50/60Hz 3p=6h 4p+5p=9h	50/60Hz 3p=9h 4p+5p=6h	50/60Hz 7h	60Hz 3h
			Best.Nr.	Best.Nr.	Best.Nr.	Best.Nr.	Best.Nr.
63	3	1	75332-4	75332-6	75332-9	75332-7	
63	4	1	75342-4	75342-9	75342-6	75342-7	
63	5	1	75352-4	75352-9	75352-6	75352-7	



75352-6

■ ■ ■ Vorteile:

- Gehäuse aus hoch schlagfestem PC/ABS Kunststoff
- stabile Ausführung für Wandmontage
- für Installationen im Außen- und Innenbereich geeignet
- mechanische Verriegelung:
 - nach dem Stecken und Einschalten ist der Stecker verriegelt
 - nach dem Ausschalten und Ziehen des Steckers ist der Schalter verriegelt
- großzügig dimensionierter Anschlussraum
- anschlussfertig verdrahtet
- im ausgeschalteten Zustand abschließbar mit Vorhängeschloss (40 mm) 
- außenliegende Schrauben aus nichtrostendem Stahl

■ ■ ■ Technische Daten 63A:

- 63A 3-, 4- und 5 polig
- Anschlussklemmen max. 25/35mm²
- mehrere Kabeleinführungsmöglichkeiten
- Schutzart IP66/67
- Lasttrennschalter PCE Merz ML2-063
 - Gebrauchskategorie AC22A, 690V (AC3, 690V, 3~, 22kW)
 - bed. Kurzschlussstrom 10kA
 - mech. Lebensdauer von 30.000 Schaltspielen
- geprüft nach EN60309, ÖVE



Abschaltbare Wanddosen

mechanisch bzw. elektrisch verriegelt, abschließbar mit Vorhängeschloss

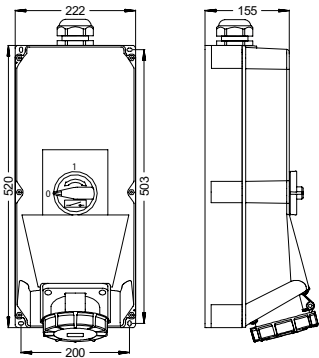

Abschaltbare Wanddose - mechanisch verriegelt 125A

- **HxBxT = 520x222x155mm**
- Rahmenklemme mit Schrauben
- Gehäusematerial: PC/ABS
- Kontakte: Messing mit Lamellenkontakt CuBe
- mechanisch verriegelt
- Leitungseinführung von oben

IP67 wasserdicht

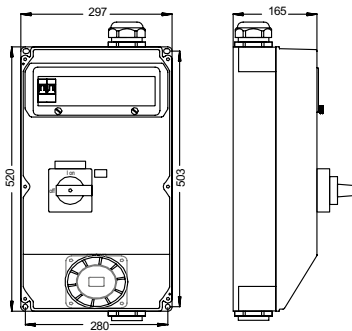

Abschaltbare Wanddose - elektrisch verriegelt 125A

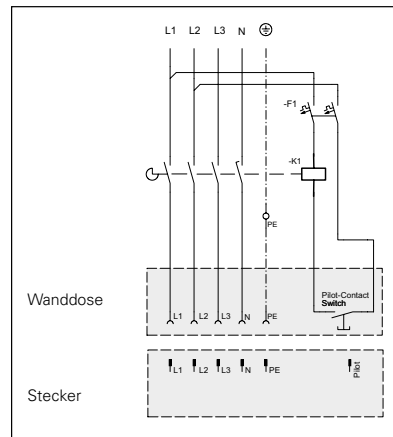

- **HxBxT = 520x297x165mm**
- Gehäusematerial PC/ABS
- kompakte Bauform
- mit Leistungsschalter 125A 4polig, gesteuert über integrierte Unterspannungsauslösung 400V durch PCS System in Anbaudose (s. Seite 8)
- Leitungseinführung oben oder unten
- Steuerstromkreis durch eigene Leitungsschutzschalter 10A 2polig gesichert
- thermische Auslösung einstellbar von 0,7-1 x In
- manuelles Wiedereinschalten nach Spannungsausfall der Zuleitung (trip Stellung)

IP54 staub- und spritzwassergeschützt
IP66 auf Anfrage

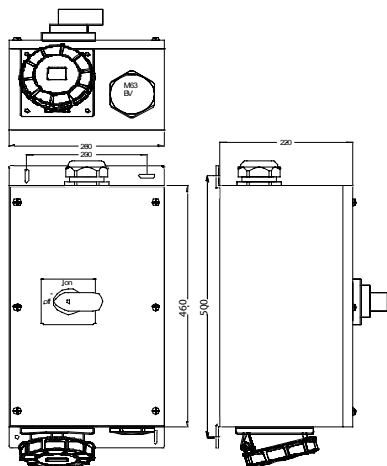

Abschaltbare Wanddose - elektrisch verriegelt 125A

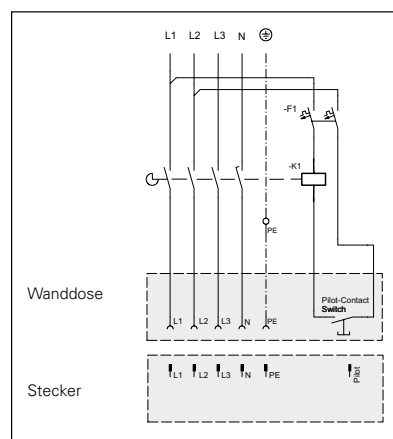

- **HxBxT = 460x260x220mm**
- Metallgehäuse (RAL 7035)
- mit Leistungsschalter 125A 4polig, gesteuert über integrierte Unterspannungsauslösung 400V durch PCS System in Anbaudose (s. Seite 8)
- optional mit integrierter Fi Schutzeinrichtung
- außenliegende Wandbefestigungslaschen
- Leitungseinführung oben oder unten
- Steuerstromkreis durch eigene Leitungsschutzschalter 10A 2polig gesichert
- thermische Auslösung einstellbar von 0,7-1 x In
- manuelles Wiedereinschalten nach Spannungsausfall der Zuleitung (trip Stellung)

IP66 wasserdicht

Schaltenschema spannungslos
Stecken / Ziehen AWD

■ ■ ■ Technische Daten 125A:

- 125A 3-, 4- und 5 polig
- Anschlussklemmen max. 70/50mm²
- Kabelverschraubung M50 (Kabeldurchmesser 32-38mm)
- Schutzart IP66/67

Ampere	Pole	VPE	110V~	230V~	400V~	500V~	440V~
			50/60Hz 4h	50/60Hz 3p=6h 4p+5p=9h	50/60Hz 3p=9h 4p+5p=6h	50/60Hz 7h	60Hz 3h
			Best.Nr.	Best.Nr.	Best.Nr.	Best.Nr.	Best.Nr.
125	3	1	9755090	9755102	9755091	9755101	
125	4	1	9755095	9755096	9755099	9755098	
125	5	1	9755104	9755105	9755100	9755103	

Weitere Ausführungen auf Anfrage



9755100

125	5	1					9029100
-----	---	---	--	--	--	--	----------------



125	5	1					9754100
-----	---	---	--	--	--	--	----------------



- Lasttrennschalter PCE Merz ML3
 - Gebrauchskategorie AC22A, 690V (AC3, 690V, 3~, 45kW)
 - bed. Kurzschlussstrom 10kA
 - mech. Lebensdauer von 30.000 Schaltspielen
- geprüft nach EN60309, ÖVE



Abschaltbare Wanddosen mit DIN-Schiene

mechanisch verriegelt, abschließbar mit Vorhängeschloss

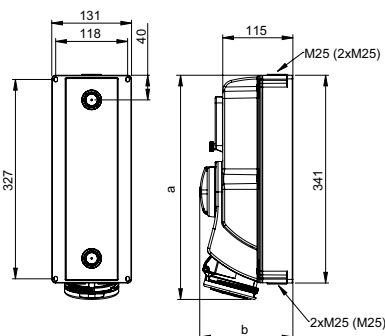

Abschaltbare Wanddose IP44

Pole	16 Amp			32 Amp		
	3	4	5	3	4	5
a [mm]	359	359	359	369	369	369
b [mm]	153	153	153	153	153	153
M* [mm]	3x25	3x25	3x25	3x25	3x25	3x25
Leitung flexibel [mm ²]	1,5-2,5			2,5-6		
Leitung eindrätig [mm ²]	1,5-4			2,5-10		
Gewicht [g]	1454	1469	1518	1531	1533	1617

* Option: M32 oder geschlossen

- mit Schraubklemmen
- Gehäusematerial: PC/ABS
- Kontakte: vernickelte Kontakte
- mechanisch verriegelt
- Leitungseinführung von oben, unten oder hinten
- inkl. Blindverschraubung
- mit DIN- Schiene und Klappfenster für 5 Module

IP44/54 spritzwassergeschützt

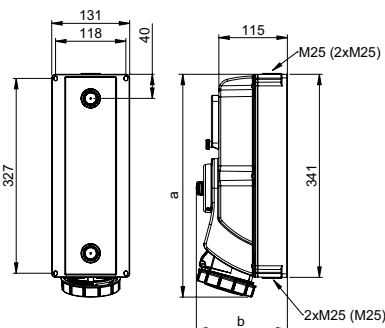

Abschaltbare Wanddose IP67

Pole	16 Amp			32 Amp		
	3	4	5	3	4	5
a [mm]	361	361	363	371	371	372
b [mm]	153	153	153	153	153	153
M* [mm]	3x25	3x25	3x25	3x25	3x25	3x25
Leitung flexibel [mm ²]	1,5-2,5			2,5-6		
Leitung eindrätig [mm ²]	1,5-4			2,5-10		
Gewicht [g]	1482	1480	1548	1563	1571	1657

* Option: M32 oder geschlossen

- mit Schraubklemmen
- Gehäusematerial: PC/ABS
- Kontakte: vernickelte Kontakte
- mechanisch verriegelt
- Leitungseinführung von oben, unten oder hinten
- inkl. Blindverschraubung
- mit DIN- Schiene und Klappfenster für 5 Module

IP66/67 wasserdicht

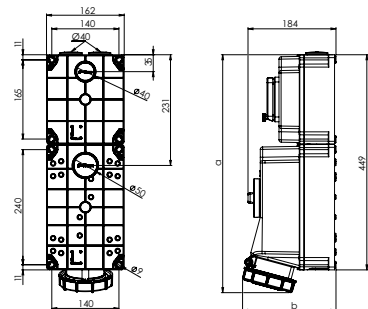

Abschaltbare Wanddose IP67 POWER TWIST

Pole	63 Amp		
	3	4	5
a [mm]	496	496	496
b [mm]	195	195	195
Leitung flexibel [mm ²]	6-16		
Leitung eindrätig [mm ²]	6-25		
Gewicht [g]	2900	2975	3050

- Rahmenklemme mit Schrauben
- Gehäusematerial: PC/ABS
- Kontakte: Messing mit Lamellenkontakt CuBe
- mechanisch verriegelt
- Leitungseinführung von oben, unten oder hinten
- mit DIN- Schiene und Klappfenster für 6 Module

IP66/67 wasserdicht

■ ■ ■ Technische Daten zu 16A und 32A Ausführung:

- wie Serie 75 . . . jedoch:
- lange Ausführung mit Klappfenster für 5 Automaten-einheiten
- integrierte DIN-Schiene EN 50022 für alle handelsüblichen Sicherungen, wie Leitungsschutzschalter, Fi, etc... mit Kappen-Einbaumaß: 45 mm
- bis zur DIN-Schiene vorverdrahtet

Ampere	Pole	VPE	110V~	230V~	400V~	500V~	440V~
			50/60Hz 4h	50/60Hz 3p=6h 4p+5p=9h	50/60Hz 3p=9h 4p+5p=6h	50/60Hz 7h	60Hz 3h
			Best.Nr.	Best.Nr.	Best.Nr.	Best.Nr.	Best.Nr.

16	3	1	7613-4	7613-6	7613-9		
16	4	1	7614-4	7614-9	7614-6	7614-7	
16	5	1	7615-4	7615-9	7615-6	7615-7	
32	3	1	7623-4	7623-6	7623-9		
32	4	1	7624-4	7624-9	7624-6	7624-7	
32	5	1	7625-4	7625-9	7625-6	7625-7	

7625-6



16	3	1	76132-4	76132-6	76132-9		
16	4	1	76142-4	76142-9	76142-6	76142-7	
16	5	1	76152-4	76152-9	76152-6	76152-7	
32	3	1	76232-4	76232-6	76232-9		
32	4	1	76242-4	76242-9	76242-6	76242-7	76242-3
32	5	1	76252-4	76252-9	76252-6	76252-7	

76252-6



63	3	1	76332-4	76332-6	76332-9	76332-7	
63	4	1	76342-4	76342-9	76342-6	76342-7	
63	5	1	76352-4	76352-9	76352-6	76352-7	

76352-6



■ ■ ■ Technische Daten zu 63A Ausführung:

- wie Serie 75 . . . jedoch:
- Klappfenster mit 6 Automateinheiten
- integrierte DIN-Schiene EN 50022 für alle handelsüblichen Sicherungen, wie Leitungsschutzschalter, Fi, etc... mit Kappen-Einbaumaß: 45mm
- bis zur DIN-Schiene vorverdrahtet



Abschaltbare Wanddosen abgesichert

mechanisch verriegelt, abschließbar mit Vorhängeschloss

Abschaltbare Wanddose IP44

Pole	16 Amp			32 Amp		
	3	4	5	3	4	5
a [mm]	359	359	359	369	369	369
b [mm]	153	153	153	153	153	153
M* [mm]	3x25	3x25	3x25	3x25	3x25	3x25
Leitung flexibel [mm ²]	1,5-2,5			2,5-6		
Leitung eindrätig [mm ²]	1,5-4			2,5-10		
Gewicht [g]	1546	1712	1761	1619	1846	1930

* Option: M32 oder geschlossen

- mit Schraubklemmen
- Gehäusematerial: PC/ABS
- Kontakte: vernickelte Kontakte
- mechanisch verriegelt
- Leitungseinführung von oben, unten oder hinten
- inkl. Blindverschraubung
- inkl. Sicherungshalter für Neozed (ohne Sicherungen)

IP44/54 spritzwassergeschützt

Abschaltbare Wanddose IP67

Pole	16 Amp			32 Amp		
	3	4	5	3	4	5
a [mm]	361	361	363	371	371	372
b [mm]	153	153	153	153	153	153
M* [mm]	3x25	3x25	3x25	3x25	3x25	3x25
Leitung flexibel [mm ²]	1,5-2,5			2,5-6		
Leitung eindrätig [mm ²]	1,5-4			2,5-10		
Gewicht [g]	1563	1724	1782	1651	1884	1970

* Option: M32 oder geschlossen

- mit Schraubklemmen
- Gehäusematerial: PC/ABS
- Kontakte: vernickelte Kontakte
- mechanisch verriegelt
- Leitungseinführung von oben, unten oder hinten
- inkl. Blindverschraubung
- inkl. Sicherungshalter für Neozed (ohne Sicherungen)

IP66/67 wasserdicht

■ ■ ■ Technische Daten zu 16A und 32A Ausführung:

- wie Serie 76 . . . jedoch:
- mit Absicherung:
bei 16A und 32A: Neozed D01, D02
- anschlussfertig verdrahtet

Ampere	Pole	VPE	110V~	230V~	400V~	500V~	440V~
			50/60Hz 4h	50/60Hz 3p=6h 4p+5p=9h	50/60Hz 3p=9h 4p+5p=6h	50/60Hz 7h	60Hz 3h
			Best.Nr.	Best.Nr.	Best.Nr.	Best.Nr.	Best.Nr.

16	3	1	7813-4	7813-6	7813-9		
16	4	1	7814-4	7814-9	7814-6		
16	5	1	7815-4	7815-9	7815-6		
32	3	1	7823-4	7823-6	7823-9		
32	4	1	7824-4	7824-9	7824-6		
32	5	1	7825-4	7825-9	7825-6		



7825-6

16	3	1	78132-4	78132-6	78132-9		
16	4	1	78142-4	78142-9	78142-6		
16	5	1	78152-4	78152-9	78152-6		
32	3	1	78232-4	78232-6	78232-9		
32	4	1	78242-4	78242-9	78242-6		
32	5	1	78252-4	78252-9	78252-6		



78252-6

-
-
-
-
-
-
-
-
-

PCE



MADE IN AUSTRIA



TWIST KLEINSPANNUNG

Schutzkleinspannung ist eine Schutzmaßnahme für den Einsatz unter erschwerten Bedingungen, wobei der Nennspannungswert auf höchstens 50V begrenzt ist.

Steckvorrichtungen für Kleinspannungen sind zu verwenden bei **Arbeiten in einer Umgebung aus leitfähigen Stoffen** wie zum Beispiel in oder an Kesseln, Rohrleitungen, Behältern, Metallgerüsten und unter ähnlichen Bedingungen bei begrenzter Bewegungsfreiheit.

Die „Twist“ Kleinspannungsserie beinhaltet ein **komplettes Angebot an Steckern, Kupplungen, Anbau-dosen und Wanddosen**, welche alle Installationsanprüche erfüllt und speziell für oben angeführte Bedingungen entwickelt wurde. Der Anschluss der Leitung ist schnell und sicher sowie dauerhaft und stoßfest. Die Zugentlastung und der Zusammenbau des Gehäuses kann ohne Werkzeug erfolgen.

- 16A und 32A
- IP44, IP44/54 und IP67, IP66/67
- Stecker, Kupplung und Steckdosen
- 2p und 3p
- 24V und 42V
- DC, 50/60Hz, 100 bis 500 Hz



Vorteile:

- einfache Montage durch Drehrastung des Anschlussgehäuses
- einfaches Öffnen durch Entriegeln und Drehen
- schraubenlose, zentrische Zugentlastung für schnelle Montage mit bedienerfreundlicher Verschraubung
- schnelles und einfaches Einführen der Leitung
- Zugentlasten und Dichten der Leitung durch Festdrehen der Verschraubung
- 100%ige Dichtheit der Kabeleinführung
- großer Anschlussraum
- vernickelte Kontakte
- Mehr-Rampen-Verschlussssystem



Geeignet für Kabeltypen von \varnothing 9,5 bis \varnothing 24mm



Kleinspannung-Steckvorrichtungen

Schutzkleinspannung

ist eine Schutzmaßnahme für den Einsatz unter erschwerten Bedingungen, wobei der Nennspannungswert auf höchstens 50V begrenzt ist.

Erschwerte Umgebungsbedingungen sind z.B. gegeben:

- bei Arbeiten in einer Umgebung aus leitfähigen Stoffen
- in oder an Kesseln, Rohrleitungen, Behältern, Metallgerüsten
- unter ähnlichen Bedingungen bei begrenzter Bewegungsfreiheit

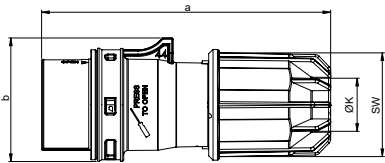

Stecker IP44 TWIST

	16 Amp		32 Amp	
	2	3	2	3
Pole	2	3	2	3
a [mm]	135	135	135	135
b [mm]	57	57	57	57
K_Kabel Ø [mm]	9,5-24	9,5-24	9,5-24	9,5-24
Leitung flexibel [mm²]			1-10	
Kontaktschrauben [Ncm]			160	
SW [mm]			48	
Gewicht [g]	138	154	138	154

- mit Schraubklemmen
- Gehäusematerial: PA6
- Kontakte: vernickelte Kontakte

IP44 spritzwassergeschützt

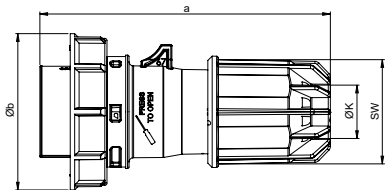

Stecker IP67 TWIST

	16 Amp		32 Amp	
	2	3	2	3
Pole	2	3	2	3
a [mm]	135	135	135	135
b [mm]	71	71	71	71
K_Kabel Ø [mm]	9,5-24	9,5-24	9,5-24	9,5-24
Leitung flexibel [mm²]			1-10	
Kontaktschrauben [Ncm]			160	
SW [mm]			48	
Gewicht [g]	163	181	163	181

- mit Schraubklemmen
- Gehäusematerial: PA6
- Kontakte: vernickelte Kontakte

IP67 wasserdicht

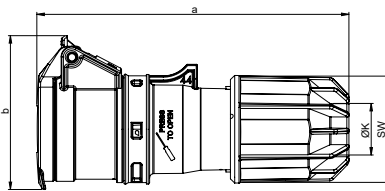

Kupplung IP44 TWIST

	16 Amp		32 Amp	
	2	3	2	3
Pole	2	3	2	3
a [mm]	150	150	150	150
b [mm]	75	75	75	75
K_Kabel Ø [mm]	9,5-24	9,5-24	9,5-24	9,5-24
Leitung flexibel [mm²]			1-10	
Kontaktschrauben [Ncm]			160	
SW [mm]			48	
Gewicht [g]	177	196	177	196

- mit Schraubklemmen
- Gehäusematerial: PA6
- Kontakte: vernickelte Kontakte

IP44 spritzwassergeschützt

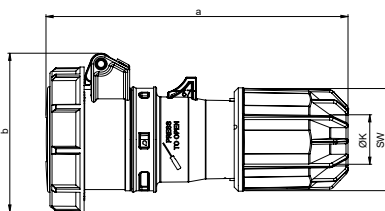

Kupplung IP67 TWIST

	16 Amp		32 Amp	
	2	3	2	3
Pole	2	3	2	3
a [mm]	150	150	150	150
b [mm]	78	78	78	78
K_Kabel Ø [mm]	9,5-24	9,5-24	9,5-24	9,5-24
Leitung flexibel [mm²]			1-10	
Kontaktschrauben [Ncm]			160	
SW [mm]			48	
Gewicht [g]	203	214	203	214

- mit Schraubklemmen
- Gehäusematerial: PA6
- Kontakte: vernickelte Kontakte

IP67 wasserdicht

Ampere	Pole	VPE	24V~	42V~	24/42V~	24/42V~	24/42V~	24/42V~	24/42V=
			50/60Hz ohne Hilfsnase	50/60Hz 12h	100-200Hz 4h	300Hz 2h	400Hz 3h	401-500Hz 11h	DC 10h
		Best.Nr.	Best.Nr.	Best.Nr.	Best.Nr.	Best.Nr.	Best.Nr.	Best.Nr.	Best.Nr.

Beispiele:

Ansicht: Steckdose
(Frontseite)

Hilfsnase
3 pol.

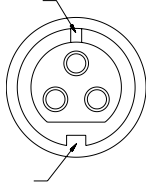

Grundnase
3 pol.

Bei Kleinspannungen wird zur Unterscheidung der Spannung und Frequenz eine Hilfsnase laut Tabelle verwendet.

Nennspannung-V	Frequenz-Hz	Uhrzeitstellung		Farbe
		2P	3P	
20- 25	50 / 60	ohne Hilfsnase	ohne Hilfsnase	violett
40- 50	50 / 60	12	12	weiß
20- 25 und 40- 50	100- 200	4	4	grün
	300	2	2	grün
	400	3	3	grün
20- 25 und 40- 50	> 400- 500	11	11	grün
20- 25 und 40- 50	Gleichstrom	10	-	weiß

16	2	10	062v	082-12v	082-4v	082-2v	082-3v	082-11v	082-10v
16	3	10	063v	083-12v	083-4v	083-2v	083-3v	083-11v	
32	2	10	072v	092-12v	092-4v	092-2v	092-3v	092-11v	092-10v
32	3	10	073v	093-12v	093-4v	093-2v	093-3v	093-11v	



083-3v

16	2	10	0622v	0822-12v	0822-4v	0822-2v	0822-3v	0822-11v	0822-10v
16	3	10	0632v	0832-12v	0832-4v	0832-2v	0832-3v	0832-11v	
32	2	10	0722v	0922-12v	0922-4v	0922-2v	0922-3v	0922-11v	0922-10v
32	3	10	0732v	0932-12v	0932-4v	0932-2v	0932-3v	0932-11v	



0622v

16	2	10	262v	282-12v	282-4v	282-2v	282-3v	282-11v	282-10v
16	3	10	263v	283-12v	283-4v	283-2v	283-3v	283-11v	
32	2	10	272v	292-12v	292-4v	292-2v	292-3v	292-11v	292-10v
32	3	10	273v	293-12v	293-4v	293-2v	293-3v	293-11v	



282-4v

16	2	10	2622v	2822-12v	2822-4v	2822-2v	2822-3v	2822-11v	2822-10v
16	3	10	2632v	2832-12v	2832-4v	2832-2v	2832-3v	2832-11v	
32	2	10	2722v	2922-12v	2922-4v	2922-2v	2922-3v	2922-11v	2922-10v
32	3	10	2732v	2932-12v	2932-4v	2932-2v	2932-3v	2932-11v	



2622v



Kleinspannung-Steckvorrichtungen

Wandgerätestecker IP44

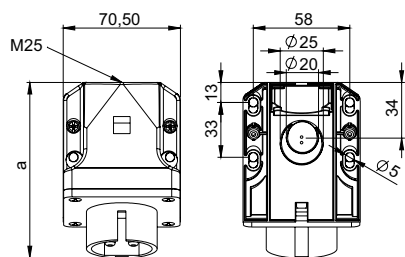

Neigung=15°

	16 Amp		32 Amp	
	2	3	2	3
Pole	2	3	2	3
a [mm]	106	106	106	106
Höhe [mm]	77	77	77	77
M [mm]	25	25	25	25
Leitung flexibel [mm ²]	4-10			
Leitung eindrätig [mm ²]	4-10			
Kontaktschrauben [Ncm]	110			
Gewicht [g]	182	194	182	194

- mit Schraubklemmen
- Gehäusematerial: PA6
- Kontakte: vernickelte Kontakte
- Leitungseinführung von oben oder hinten
- inkl. Würgenippel

IP44 spritzwassergeschützt

Anbaugerätestecker gerade IP44

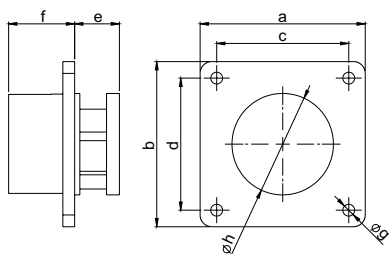

	16 Amp		32 Amp	
	2	3	2	3
Pole	2	3	2	3
Flansch a x b [mm]	70	70	70	70
Lochabstand c x d [mm]	56	56	56	56
e [mm]	19	19	19	19
f [mm]	28	28	28	28
g [mm]	5	5	5	5
h [mm]	43	43	43	43
Leitung flexibel [mm ²]	4-10			
Leitung eindrätig [mm ²]	4-10			
Kontaktschrauben [Ncm]	110			
Gewicht [g]	74	86	74	86

- mit Schraubklemmen
- Gehäusematerial: PA6
- Kontakte: vernickelte Kontakte
- Gemäß EN 60309:
Zur ordnungsgemäßen Verwendung ist eine Haltenase oder Haltenut vorzusehen (siehe Seite 10)

IP44 spritzwassergeschützt

Wandsteckdose IP44

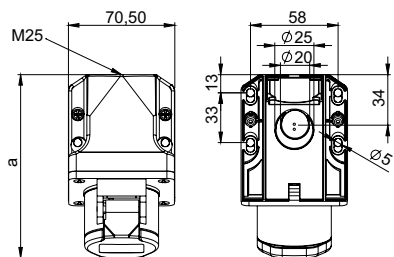

Neigung=15°

	16 Amp		32 Amp	
	2	3	2	3
Pole	2	3	2	3
a [mm]	124	124	124	124
Höhe [mm]	91	91	91	91
M [mm]	25	25	25	25
Leitung flexibel [mm ²]	1-10			
Leitung eindrätig [mm ²]	1,5-10			
Kontaktschrauben [Ncm]	160			
Gewicht [g]	207	227	207	227

- mit Schraubklemmen
- Gehäusematerial: PA6
- Kontakte: vernickelte Kontakte
- Leitungseinführung von oben oder hinten
- inkl. Würgenippel

IP44 spritzwassergeschützt

Wandsteckdose IP66/67

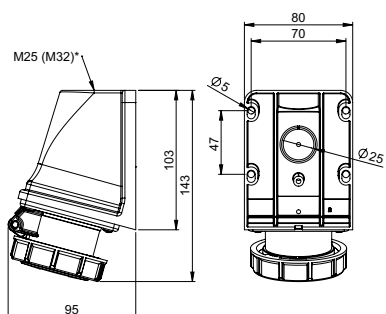

Neigung=15°

	16 Amp		32 Amp	
	2	3	2	3
Pole	2	3	2	3
a [mm]	143	143	143	143
Höhe [mm]	95	95	95	95
M [mm]	25	25	25	25
Leitung flexibel [mm ²]	1-10			
Leitung eindrätig [mm ²]	1,5-10			
Kontaktschrauben [Ncm]	160			
Gewicht [g]	244	244	244	244

- mit Schraubklemmen
- Gehäusematerial: PA6
- Kontakte: vernickelte Kontakte
- Leitungseinführung von oben oder hinten
- inkl. Blindverschraubung

IP66/67 wasserdicht

* Option: M32

Ampere	Pole	VPE	24V~	42V~	24/42V~	24/42V~	24/42V~	24/42V~	24/42V=
			50/60Hz ohne Hilfsnase	50/60Hz 12h	100-200Hz 4h	300Hz 2h	400Hz 3h	401-500Hz 11h	DC 10h
			Best.Nr.	Best.Nr.	Best.Nr.	Best.Nr.	Best.Nr.	Best.Nr.	Best.Nr.

16	2	10	562v	582-12v	582-4v	582-2v	582-3v	582-11v	582-10v
16	3	10	563v	583-12v	583-4v	583-2v	583-3v	583-11v	
32	2	10	572v	592-12v	592-4v	592-2v	592-3v	592-11v	592-10v
32	3	10	573v	593-12v	593-4v	593-2v	593-3v	593-11v	



582-12v

mit Flansch 70 x 70 - Lochabstand 56 x 56

16	2	10	662v	682-12v	682-4v	682-2v	682-3v	682-11v	682-10v
16	3	10	663v	683-12v	683-4v	683-2v	683-3v	683-11v	
32	2	10	672v	692-12v	692-4v	692-2v	692-3v	692-11v	692-10v
32	3	10	673v	693-12v	693-4v	693-2v	693-3v	693-11v	



682-12v

16	2	10	162v	182-12v	182-4v	182-2v	182-3v	182-11v	182-10v
16	3	10	163v	183-12v	183-4v	183-2v	183-3v	183-11v	
32	2	10	172v	192-12v	192-4v	192-2v	192-3v	192-11v	192-10v
32	3	10	173v	193-12v	193-4v	193-2v	193-3v	193-11v	



162v

16	2	10	1622v	1822-12v	1822-4v	1822-2v	1822-3v	1822-11v	1822-10v
16	3	10	1632v	1832-12v	1832-4v	1832-2v	1832-3v	1832-11v	
32	2	10	1722v	1922-12v	1922-4v	1922-2v	1922-3v	1922-11v	1922-10v
32	3	10	1732v	1932-12v	1932-4v	1932-2v	1932-3v	1932-11v	



1922-4v



Kleinspannung-Steckvorrichtungen

Anbausteckdosen Kleinspannung 16/32A, 2p/3p, <50V

- mit Schraubklemmen
- Gehäusematerial: PA6
- Kontakte: Messing vernickelt



Vorteile:

- verstärkter Klappdeckel
- **einteiliges Gehäuse**
- großer Klemmbereich
- 6 verschiedene Flansche lieferbar (weitere auf Anfrage)
- **IP44/54** staub- & spritzwassergeschützt oder **IP66/67** wasserdicht



Anbausteckdosen gerade

Abmessungen:

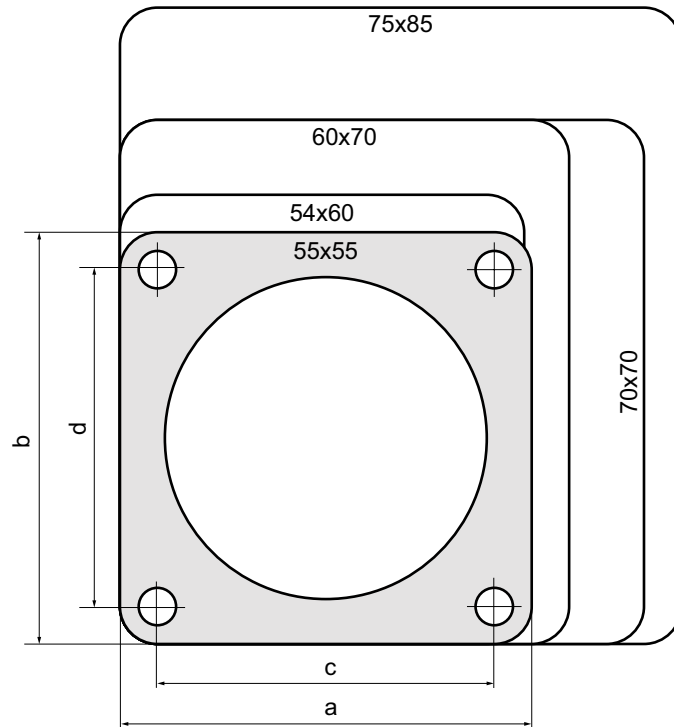

Versionen:

Flansch		Loch-abstand		Seite	16A		32A	
a	b	c	d	#	2p	3p	2p	3p
54	60	44	44	132-133	IP44	IP44	IP44	IP44
				134-135	IP67	IP67	IP67	IP67
55	55	41	41	132-133	IP44	IP44	IP44	IP44
55	55	45	45	132-133	IP44	IP44	IP44	IP44
60	70	47	53	132-133	IP44	IP44	IP44	IP44
70	70	56	56	132-133	IP44	IP44	IP44	IP44
75	85	60	60	132-133	IP44	IP44	IP44	IP44
				134-135	IP67	IP67	IP67	IP67



Kleinspannung-Steckvorrichtungen

Anbausteckdose gerade IP44/54

- mit Schraubklemmen
- Kontakte: vernickelte Kontakte
- Gehäusematerial: PA6
- verstärkter Klappdeckel
- großer Klemmbereich

IP44/54 staub- & spritzwassergeschützt

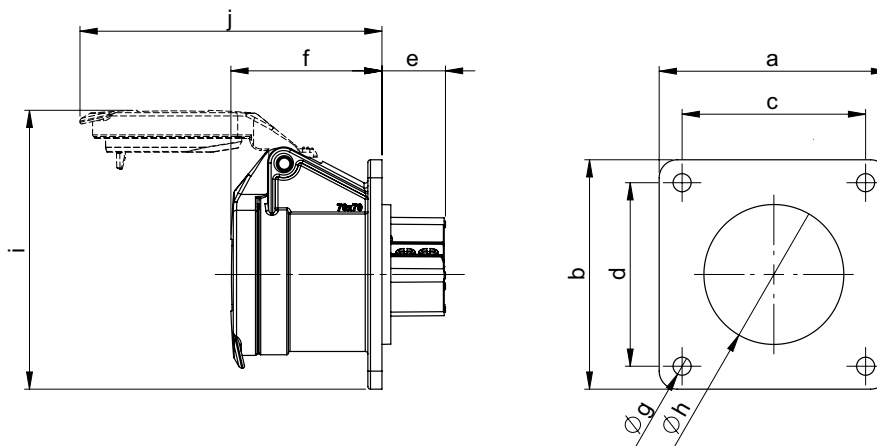

Flansch		Lochabstand		Amp	Pole	e	f	Ø g	Ø h	i	j	Gewicht [g]
a	b	c	d									
54	60	44	44	16	2	19	47	5,5	43	81	93	112
				3	3							132
				2	2							112
				3	3							132
55	55	41	41	16	2	19	47	4,5	43	79	93	110
				3	3							128
				2	2							110
				3	3							128
55	55	45	45	16	2	19	47	4,5	43	79	93	110
				3	3							132
				2	2							110
				3	3							132
60	70	47	53	16	2	19	47	5,5	43	86	93	112
				3	3							130
				2	2							112
				3	3							130
70	70	56	56	16	2	19	47	5,5	43	86	93	120
				3	3							140
				2	2							120
				3	3							140
75	85	60	60	16	2	19	47	5,5	43	93	93	125
				3	3							145
				2	2							125
				3	3							145

- Anschlussart: Schraubklemme
- Leitung flexibel: 1-10 mm²
- Leitung eindrätig: 1,5-10 mm²
- Kontaktschrauben: 160 Ncm

Flansch (Lochabstand)	Ampere	Pole	24V~	42V~	24/42V~	24/42V~	24/42V~	24/42V~	24/42V=
			50/60Hz ohne Hilfsnase	50/60Hz	100-200Hz	300Hz	400Hz	401-500Hz	DC
			Best.Nr.	Best.Nr.	Best.Nr.	Best.Nr.	Best.Nr.	Best.Nr.	Best.Nr.

54 x 60 (44 x 44)	16	2	362f9v	382-12f9v	382-4f9v	382-2f9v	382-3f9v	382-11f9v	382-10f9v
	16	3	363f9v	383-12f9v	383-4f9v	383-2f9v	383-3f9v	383-11f9v	
	32	2	372f9v	392-12f9v	392-4f9v	392-2f9v	392-3f9v	392-11f9v	392-10f9v
	32	3	373f9v	393-12f9v	393-4f9v	393-2f9v	393-3f9v	393-11f9v	



55 x 55 (41 x 41)	16	2	362f4v	382-12f4v	382-4f4v	382-2f4v	382-3f4v	382-11f4v	382-10f4v
	16	3	363f4v	383-12f4v	383-4f4v	383-2f4v	383-3f4v	383-11f4v	
	32	2	372f4v	392-12f4v	392-4f4v	392-2f4v	392-3f4v	392-11f4v	392-10f4v
	32	3	373f4v	393-12f4v	393-4f4v	393-2f4v	393-3f4v	393-11f4v	



55 x 55 (45 x 45)	16	2	362f5v	382-12f5v	382-4f5v	382-2f5v	382-3f5v	382-11f5v	382-10f5v
	16	3	363f5v	383-12f5v	383-4f5v	383-2f5v	383-3f5v	383-11f5v	
	32	2	372f5v	392-12f5v	392-4f5v	392-2f5v	392-3f5v	392-11f5v	392-10f5v
	32	3	373f5v	393-12f5v	393-4f5v	393-2f5v	393-3f5v	393-11f5v	



60 x 70 (47 x 53)	16	2	362f8v	382-12f8v	382-4f8v	382-2f8v	382-3f8v	382-11f8v	382-10f8v
	16	3	363f8v	383-12f8v	383-4f8v	383-2f8v	383-3f8v	383-11f8v	
	32	2	372f8v	392-12f8v	392-4f8v	392-2f8v	392-3f8v	392-11f8v	392-10f8v
	32	3	373f8v	393-12f8v	393-4f8v	393-2f8v	393-3f8v	393-11f8v	



70 x 70 (56 x 56)	16	2	362v	382-12v	382-4v	382-2v	382-3v	382-11v	382-10v
	16	3	363v	383-12v	383-4v	383-2v	383-3v	383-11v	
	32	2	372v	392-12v	392-4v	392-2v	392-3v	392-11v	392-10v
	32	3	373v	393-12v	393-4v	393-2v	393-3v	393-11v	



75 x 85 (60 x 60)	16	2	362f87v	382-12f87v	382-4f87v	382-2f87v	382-3f87v	382-11f87v	382-10f87v
	16	3	363f87v	383-12f87v	383-4f87v	383-2f87v	383-3f87v	383-11f87v	
	32	2	372f87v	392-12f87v	392-4f87v	392-2f87v	392-3f87v	392-11f87v	392-10f87v
	32	3	373f87v	393-12f87v	393-4f87v	393-2f87v	393-3f87v	393-11f87v	



-
-
-
-
-
-
-
-
-
-
-
-

Kleinspannung-Steckvorrichtungen

Anbausteckdose gerade IP66/67

- mit Schraubklemmen
- Kontakte: vernickelte Kontakte
- Gehäusematerial: PA6
- Verschlussdeckel
- großer Klemmbereich

IP66/67 wasserdicht

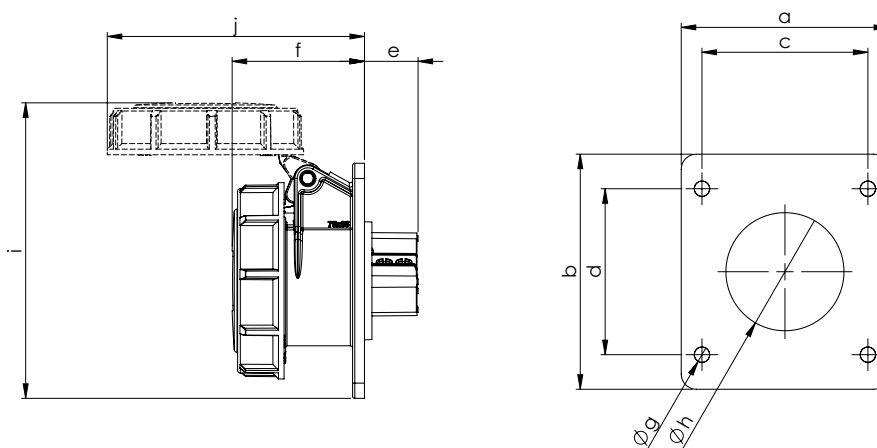

Flansch		Lochabstand		Amp	Pole	e	f	Ø g	Ø h	i	j	Gewicht [g]
a	b	c	d									
54	60	44	44	16	2	19	48	5,5	43	95	93	130
					3							156
					2							130
				32	3							156
					2							137
					3							156
75	85	60	60	16	2	19	48	5,5	43	107	93	137
					3							156
					2							137
				32	3							156
					2							137
					3							156

- Anschlussart: Schraubklemme
- Leitung flexibel: 1-10 mm²
- Leitung eindrätig: 1,5-10 mm²
- Kontaktschrauben: 160 Ncm

Flansch (Lochabstand)	Ampere	Pole	24V~	42V~	24/42V~	24/42V~	24/42V~	24/42V~	24/42V=
			50/60Hz ohne Hilfsnase	50/60Hz 12h	100-200Hz 4h	300Hz 2h	400Hz 3h	401-500Hz 11h	DC 10h
			Best.Nr.	Best.Nr.	Best.Nr.	Best.Nr.	Best.Nr.	Best.Nr.	Best.Nr.

54 x 60 (44 x 44)	16	2	3622f9v	3822-12f9v	3822-4f9v	3822-2f9v	3822-3f9v	3822-11f9v	3822-10f9v
	16	3	3632f9v	3832-12f9v	3832-4f9v	3832-2f9v	3832-3f9v	3832-11f9v	
	32	2	3722f9v	3922-12f9v	3922-4f9v	3922-2f9v	3922-3f9v	3922-11f9v	3922-10f9v
	32	3	3732f9v	3932-12f9v	3932-4f9v	3932-2f9v	3932-3f9v	3932-11f9v	



75 x 85 (60 x 60)	16	2	3622f87v	3822-12f87v	3822-4f87v	3822-2f87v	3822-3f87v	3822-11f87v	3822-10f87v
	16	3	3632f87v	3832-12f87v	3832-4f87v	3832-2f87v	3832-3f87v	3832-11f87v	
	32	2	3722f87v	3922-12f87v	3922-4f87v	3922-2f87v	3922-3f87v	3922-11f87v	3922-10f87v
	32	3	3732f87v	3932-12f87v	3932-4f87v	3932-2f87v	3932-3f87v	3932-11f87v	



-
-
-
-
-
-
-
-
-
-
-
-
-

PCE

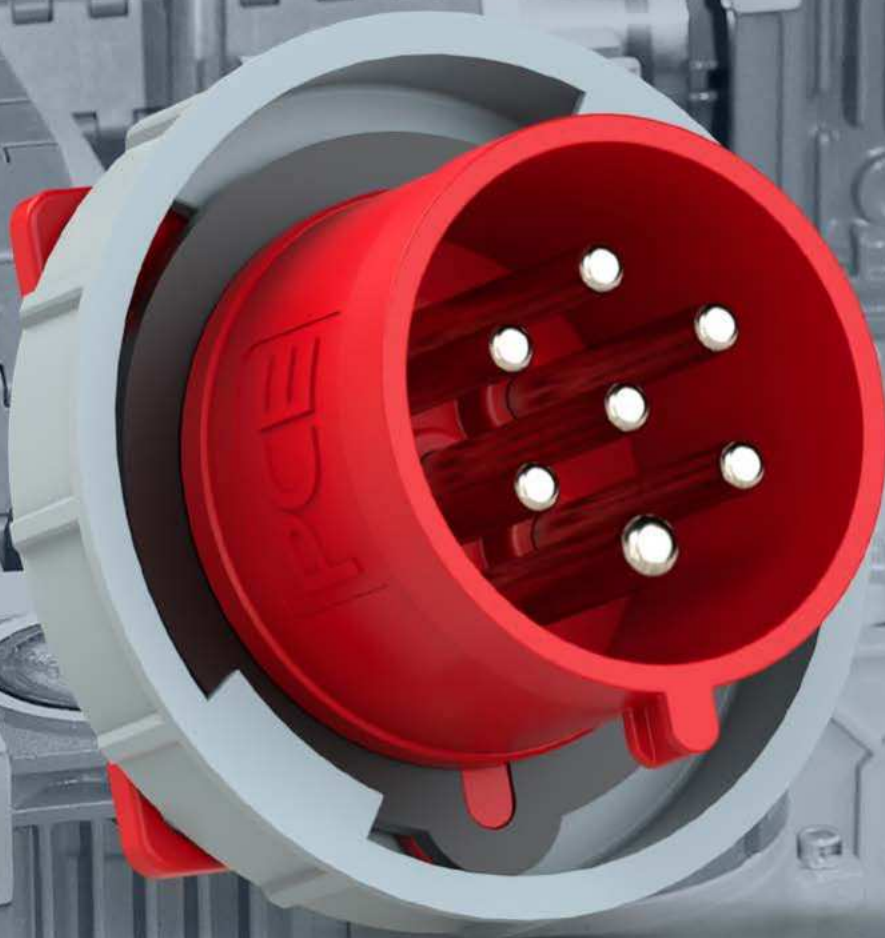

MADE IN AUSTRIA



STECKVORRICHTUNGEN 7-POLIG

7-polige (6P+E) Steckvorrichtungen decken eine Vielzahl von Anwendungen ab.

- **7-polig (6P+E)**
- **16A oder 32A**
- **Schutzart IP44/54 oder IP66/67**
- **vernickelte Kontakte**
- **Schraubklemmen**
- **außenliegende zentrale Zugentlastung**

Anwendungen für Industrie, Landwirtschaft und Gewerbe:

- Sterndreieckschaltungen
- Dahlanderschaltungen (Polumschaltung)
- Steuern
- Melden, Quittieren
- Überwachen
- Regeln
- elektr. Verriegelung uvm.

Produkte: Steckvorrichtungen 7-polig:

- Stecker und Winkelstecker
- Anbaugeräte- und Wandgerätestecker
- Kupplung und Winkelkupplung
- Anbausteckdose und Wandsteckdose

Die Möglichkeit, nach- bzw. voreilende Kontakte durch verkürzte Stifte herzustellen, erweitert das Einsatzgebiet.



Steckvorrichtungen 7-polig

Stecker IP44/54 SHARK

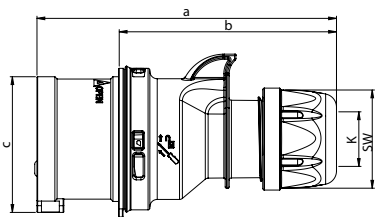

	16 Amp	32 Amp
Pole	7	7
a [mm]	134	155
b [mm]	98	109
c [mm]	61	70
K_Kabel Ø [mm]	8-16	11,5-22
Leitung flexibel [mm²]	1-2,5	2,5-6
Kontaktschrauben [Ncm]	100	110
SW [mm]	42	50
Gewicht [g]	185	283

- mit Schraubklemmen
- Gehäusematerial: PA6
- Kontakte: Messing vernickelt

IP44/54 staub- und spritzwassergeschützt

Stecker IP66/67 SHARK

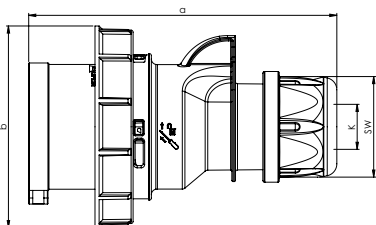

	16 Amp	32 Amp
Pole	7	7
a [mm]	134	155
b [mm]	87	100
K_Kabel Ø [mm]	8-16	11,5-22
Leitung flexibel [mm²]	1-2,5	2,5-6
Kontaktschrauben [Ncm]	100	110
SW [mm]	42	50
Gewicht [g]	217	329

- mit Schraubklemmen
- Gehäusematerial: PA6
- Kontakte: Messing vernickelt

IP66/67 wasserdicht

Winkelstecker IP44/54 TWIST

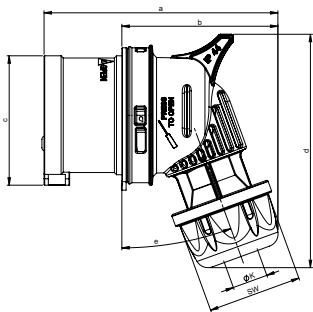

	16 Amp	32 Amp
Pole	7	7
a [mm]	107	137
b [mm]	71	92
c [mm]	61	70
d [mm]	102	121
e [°]	20	25
K_Kabel Ø [mm]	8-16	11,5-22
Leitung flexibel [mm²]	1-2,5	2,5-6
Kontaktschrauben [Ncm]	100	110
SW [mm]	42	50
Gewicht [g]	189	286

- mit Schraubklemmen
- Gehäusematerial: PC/ABS
- Kontakte: Messing vernickelt

IP44/54 staub- und spritzwassergeschützt

Winkelstecker IP66/67 TWIST

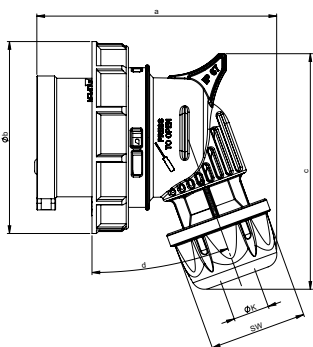

	16 Amp	32 Amp
Pole	7	7
a [mm]	109	136
b [mm]	87	100
c [mm]	107	118
d [°]	20	25
K_Kabel Ø [mm]	8-16	11,5-22
Leitung flexibel [mm²]	1-2,5	2,5-6
Kontaktschrauben [Ncm]	100	110
SW [mm]	42	50
Gewicht [g]	220	331

- mit Schraubklemmen
- Gehäusematerial: PC/ABS
- Kontakte: Messing vernickelt

IP66/67 wasserdicht

Ampere	Pole	VPE	110V~	230V~	400V~	500V~
			50/60Hz	50/60Hz	50/60Hz	50/60Hz
			4h	9h	6h	7h
			Best.Nr.	Best.Nr.	Best.Nr.	Best.Nr.

16	7	10	017-4v	017-9v	017-6v	017-7v
32	7	10	027-4v	027-9v	027-6v	027-7v



027-6v

16	7	10	0172-4v	0172-9v	0172-6v	0172-7v
32	7	10	0272-4v	0272-9v	0272-6v	0272-7v



0272-6v

16	7	10	8017-4v	8017-9v	8017-6v	8017-7v
32	7	10	8027-4v	8027-9v	8027-6v	8027-7v



8027-6v

16	7	10	80172-4v	80172-9v	80172-6v	80172-7v
32	7	10	80272-4v	80272-9v	80272-6v	80272-7v



80272-6v



Steckvorrichtungen 7-polig

Anbaugerätestecker gerade IP44/54

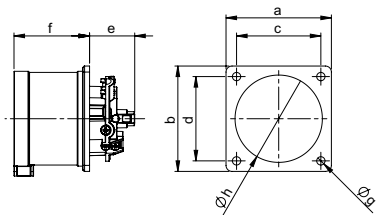

	16 Amp		32 Amp	
Pole	7	7	7	7
a [mm]	70	75	70	75
b [mm]	70	75	70	75
c [mm]	56	60	56	60
d [mm]	56	60	56	60
e [mm]	28	28	30	30
f [mm]	42	42	51	51
Ø g [mm]	5,5	5,5	5,5	5,5
Ø h [mm]	55	55	55	55
Leitung flexibel [mm ²]	1-2,5		2,5-6	
Leitung eindrätig [mm ²]	1-4		2,5-10	
Kontaktschrauben [Ncm]	100		110	
Gewicht [g]	147	152	216	221

- mit Schraubklemmen
- Gehäusematerial: PA6
- Kontakte: Messing vernickelt

- Gemäß EN 60309:
Zur ordnungsgemäßen Verwendung ist eine Haltenase oder Haltenut vorzusehen (siehe Seite 10)

IP44/54 staub- und spritzwassergeschützt

Anbaugerätestecker gerade IP66/67

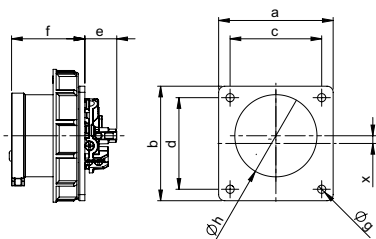

	16 Amp	32 Amp
Pole	7	7
a [mm]	75	75
b [mm]	75	75
c [mm]	60	60
d [mm]	60	60
e [mm]	28	30
f [mm]	48	58
Ø g [mm]	5,5	5,5
Ø h [mm]	55	55
x [mm]	5,05	0
Leitung flexibel [mm ²]	1-2,5	2,5-6
Leitung eindrätig [mm ²]	1-4	2,5-10
Kontaktschrauben [Ncm]	100	110
Gewicht [g]	180	265

- mit Schraubklemmen
- Gehäusematerial: PA6
- Kontakte: Messing vernickelt

- Gemäß EN 60309:
Zur ordnungsgemäßen Verwendung ist eine Haltenase oder Haltenut vorzusehen (siehe Seite 10)
- bei Ausführung 16A 7p ist der Steckerkragen normbedingt außermittig zum Flansch platziert

IP66/67 wasserdicht

Wandgerätestecker IP44/54

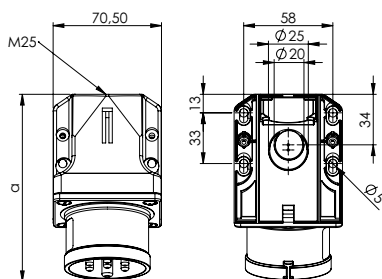

Neigung=15°

	16 Amp	32 Amp
Pole	7	7
a [mm]	122	132
Höhe [mm]	79	85
M [mm]	25	25
Leitung flexibel [mm ²]	1-2,5	2,5-6
Leitung eindrätig [mm ²]	1-4	2,5-10
Kontaktschrauben [Ncm]	100	110
Gewicht [g]	235	304

- mit Schraubklemmen
- Gehäusematerial PA6
- Kontakte: Messing vernickelt
- Leitungseinführung von oben oder hinten
- inkl. Würgenippel
- 9517*, 9527* großes Gehäuse zum Durchschleifen

IP44/54 spritzwassergeschützt

Wandgerätestecker IP66/67

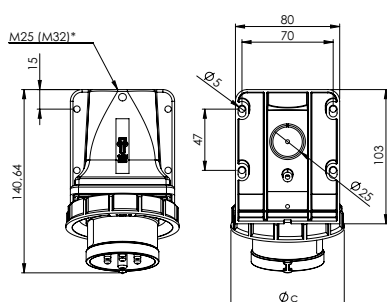

Neigung=15°

	16 Amp	32 Amp
Pole	7	7
a [mm]	140	152
Höhe [mm]	100	102
c [mm]	87	100
M* [mm]	25	25
Leitung flexibel [mm ²]	1-2,5	2,5-6
Leitung eindrätig [mm ²]	1-4	2,5-10
Kontaktschrauben [Ncm]	100	110
Gewicht [g]	271	356

- mit Schraubklemmen
- Gehäusematerial PA6
- Kontakte: Messing vernickelt
- Leitungseinführung von oben oder hinten
- inkl. Blindverschraubung

IP66/67 wasserdicht

*M32 optional auf Anfrage erhältlich

Ampere	Pole	VPE	110V~	230V~	400V~	500V~
			50/60Hz	50/60Hz	50/60Hz	50/60Hz
			4h	9h	6h	7h
			Best.Nr.	Best.Nr.	Best.Nr.	Best.Nr.

Flansch 70 x 70 - Lochabstand: 56 x 56						
16	7	10	617-4v	617-9v	617-6v	617-7v
32	7	10	627-4v	627-9v	627-6v	627-7v
Flansch 75 x 75 - Lochabstand: 60 x 60						
16	7	10	617-4f7v	617-9f7v	617-6f7v	617-7f7v
32	7	10	627-4f7v	627-9f7v	627-6f7v	627-7f7v



627-6v

Flansch 75 x 75 - Lochabstand: 60 x 60						
16	7	10	6172-4v	6172-9v	6172-6v	6172-7v
32	7	10	6272-4v	6272-9v	6272-6v	6272-7v



6272-6v

16	7	10	517-4v	517-9v	517-6v	517-7v
32	7	10	527-4v	527-9v	527-6v	527-7v
durchschleifbar (M25 oben, 2xM25 unten)						
16	7	5	9517-4v	9517-9v	9517-6v	9517-7v
32	7	5	9527-4v	9527-9v	9527-6v	9527-7v



9517-6v

16	7	5	5172-4kv	5172-9kv	5172-6kv	5172-7kv
32	7	5	5272-4kv	5272-9kv	5272-6kv	5272-7kv



5272-6kv



Steckvorrichtungen 7-polig

Kupplung IP44/54 SHARK

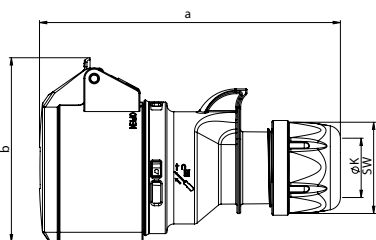

	16 Amp	32 Amp
Pole	7	7
a [mm]	145	168
b [mm]	89	99
K_Kabel Ø [mm]	8-16	11,5-22
Leitung flexibel [mm²]	1-2,5	2,5-6
Kontaktschrauben [Ncm]	100	110
SW [mm]	42	50
Gewicht [g]	218	310

- mit Schraubklemmen
- Gehäusematerial: PA6
- Kontakte: Messing vernickelt

IP44/54 staub- und spritzwassergeschützt

Kupplung IP66/67 SHARK

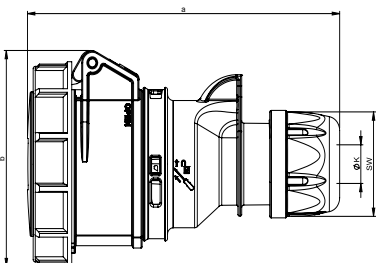

	16 Amp	32 Amp
Pole	7	7
a [mm]	147	171
b [mm]	92	102
K_Kabel Ø [mm]	8-16	11,5-22
Leitung flexibel [mm²]	1-2,5	2,5-6
Kontaktschrauben [Ncm]	100	110
SW [mm]	42	50
Gewicht [g]	254	377

- mit Schraubklemmen
- Gehäusematerial: PA6
- Kontakte: Messing vernickelt

IP66/67 wasserdicht

Winkelkupplung IP44/54 TWIST

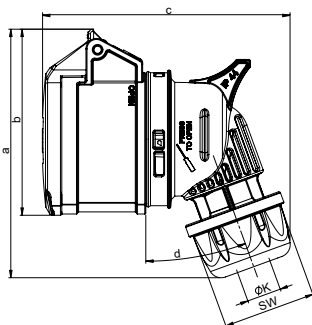

	16 Amp	32 Amp
Pole	7	7
a [mm]	118	130
b [mm]	89	98
c [mm]	119	148
d [°]	20	25
K_Kabel Ø [mm]	8-16	11,5-22
Leitung flexibel [mm²]	1-2,5	2,5-6
Kontaktschrauben [Ncm]	100	110
SW [mm]	42	50
Gewicht [g]	214	313

- mit Schraubklemmen
- Gehäusematerial: PC/ABS
- Kontakte: Messing vernickelt

IP44/54 staub- und spritzwassergeschützt

Winkelkupplung IP66/67 TWIST

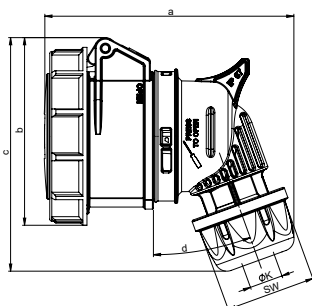

	16 Amp	32 Amp
Pole	7	7
a [mm]	122	152
b [mm]	92	102
c [mm]	115	126
d [°]	20	25
K_Kabel Ø [mm]	8-16	11,5-22
Leitung flexibel [mm²]	1-2,5	2,5-6
Kontaktschrauben [Ncm]	100	110
SW [mm]	42	50
Gewicht [g]	258	379

- mit Schraubklemmen
- Gehäusematerial: PC/ABS
- Kontakte: Messing vernickelt

IP66/67 wasserdicht

Ampere	Pole	VPE	110V~	230V~	400V~	500V~
			50/60Hz	50/60Hz	50/60Hz	50/60Hz
			4h	9h	6h	7h
			Best.Nr.	Best.Nr.	Best.Nr.	Best.Nr.

16	7	10	217-4v	217-9v	217-6v	217-7v
32	7	10	227-4v	227-9v	227-6v	227-7v



227-6v

16	7	10	2172-4v	2172-9v	2172-6v	2172-7v
32	7	10	2272-4v	2272-9v	2272-6v	2272-7v



2272-6v

16	7	10	8217-4v	8217-9v	8217-6v	8217-7v
32	7	10	8227-4v	8227-9v	8227-6v	8227-7v



8227-6v

16	7	10	82172-4v	82172-9v	82172-6v	82172-7v
32	7	10	82272-4v	82272-9v	82272-6v	82272-7v



82272-6v

-
-
-
-
-
-
-
-
-
-
-
-

Steckvorrichtungen 7-polig

Anbaudose gerade IP44/54

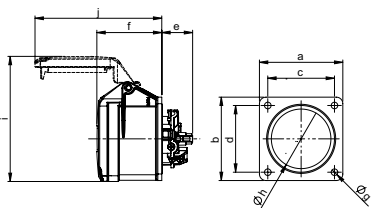

	16 Amp		32 Amp	
	7	7	7	7
Pole	7	7	7	7
a [mm]	70	75	70	75
b [mm]	70	75	70	75
c [mm]	56	60	56	60
d [mm]	56	60	56	60
e [mm]	26	26	28	23
f [mm]	55	55	67	67
Ø g [mm]	5,5	5,5	5,5	5,5
Ø h [mm]	52	52	58	58
Leitung flexibel [mm ²]	1-2,5		2,5-6	
Leitung eindrätig [mm ²]	1-4		2,5-10	
Kontaktschrauben [Ncm]	100		110	
Gewicht [g]	180	179	243	253

- mit Schraubklemmen
- Gehäusematerial: PA6
- Kontakte: Messing vernickelt

IP44/54 staub- und spritzwassergeschützt

Anbaudose gerade IP66/67

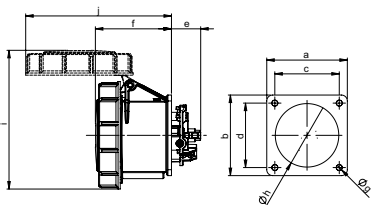

	16 Amp		32 Amp	
	7	7	7	7
Pole	7	7	7	7
a [mm]	70	75	70	75
b [mm]	70	75	70	75
c [mm]	56	60	56	60
d [mm]	56	60	56	60
e [mm]	26	26	28	28
f [mm]	59	59	71	71
Ø g [mm]	5,5	5,5	5,5	5,5
Ø h [mm]	55	55	60	60
i [mm]	117	117	130	130
j [mm]	115	115	136	136
Leitung flexibel [mm ²]	1-2,5		2,5-6	
Leitung eindrätig [mm ²]	1-4		2,5-10	
Kontaktschrauben [Ncm]	100		110	
Gewicht [g]	207	211	292	299

- mit Schraubklemmen
- Gehäusematerial: PA6
- Kontakte: Messing vernickelt

IP66/67 wasserdicht

Wandsteckdose IP44/54

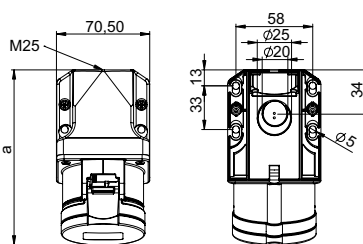

Neigung=15°

	16 Amp		32 Amp	
	7	7	7	7
Pole	7	7	7	7
a [mm]	133	145	133	145
Höhe [mm]	100	107	100	107
M [mm]	25	25	25	25
Leitung flexibel [mm ²]	1-2,5		2,5-6	
Leitung eindrätig [mm ²]	1-4		2,5-10	
Kontaktschrauben [Ncm]	100		110	
Gewicht [g]	261		330	

- mit Schraubklemmen
- Gehäusematerial: PA6
- Kontakte: Messing vernickelt
- Leitungseinführung von oben, oder hinten
- inkl. Würgenippel
- 917*, 927* großes Gehäuse zum Durchschleifen

IP44/54 spritzwassergeschützt

Wandsteckdose IP66/67

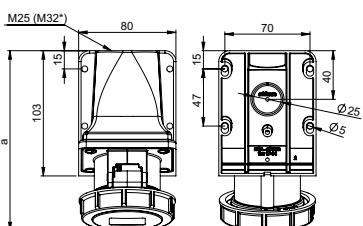

Neigung=15°

	16 Amp		32 Amp	
	7	7	7	7
Pole	7	7	7	7
a [mm]	148	163	148	163
Höhe [mm]	102	112	102	112
M [mm]	25	25	25	25
Leitung flexibel [mm ²]	1-2,5		2,5-6	
Leitung eindrätig [mm ²]	1-4		2,5-10	
Kontaktschrauben [Ncm]	100		110	
Gewicht [g]	302		390	

- mit Schraubklemmen
- Gehäusematerial: PA6
- Kontakte: Messing vernickelt
- Leitungseinführung von oben oder hinten
- inkl. Blindverschraubung

IP66/67 wasserdicht

*M32 optional auf Anfrage erhältlich

Ampere	Pole	VPE	110V~	230V~	400V~	500V~
			50/60Hz	50/60Hz	50/60Hz	50/60Hz
			4h	9h	6h	7h
			Best.Nr.	Best.Nr.	Best.Nr.	Best.Nr.

mit Flansch 70 x70 - Lochabstand 56 x 56						
16	7	10	317-4v	317-9v	317-6v	317-7v
32	7	10	327-4v	327-9v	327-6v	327-7v
mit Flansch 75 x 75 - Lochabstand 60 x 60						
16	7	10	317-4f7v	317-9f7v	317-6f7v	317-7f7v
32	7	10	327-4f7v	327-9f7v	327-6f7v	327-7f7v



327-6v

mit Flansch 70 x70 - Lochabstand 56 x 56						
16	7	10	3172-4f70v	3172-9f70v	3172-6f70v	3172-7f70v
32	7	10	3272-4f70v	3272-9f70v	3272-6f70v	3272-7f70v
mit Flansch 75 x 75 - Lochabstand 60 x 60						
16	7	10	3172-4v	3172-9v	3172-6v	3172-7v
32	7	10	3272-4v	3272-9v	3272-6v	3272-7v



3272-6v

16	7	10	117-4v	117-9v	117-6v	117-7v
32	7	10	127-4v	127-9v	127-6v	127-7v
durchschleifbar (M25 oben, 2xM25 unten)						
16	7	5	917-4v	917-9v	917-6v	917-7v
32	7	5	927-4v	927-9v	927-6v	927-7v

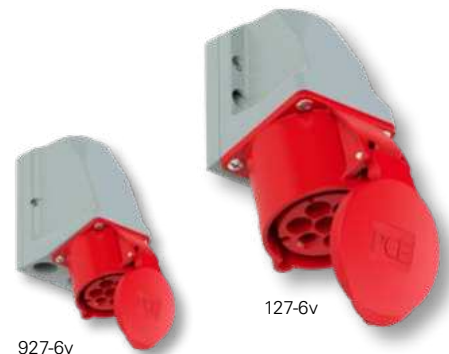

927-6v

127-6v

16	7	5	1172-4v	1172-9v	1172-6v	1172-7v
32	7	5	1272-4v	1272-9v	1272-6v	1272-7v



1272-6v

-
-
-
-
-
-
-
-

PCE



MADE IN AUSTRIA



CONTAINER STECKVORRICHTUNGEN

PCE Container Steckvorrichtungen für den harten Einsatz bei Reefer-Containern, am Hafen, im Terminal, am Schiff und LKW.

- 32A, 4-polig, 3h, 440V
- Schutzart IP67
- vernickelte Kontakte
- robuste Bauart
- außenliegende, zentrierte Zugentlastung
- mit Lloyd's Register Zulassung



Container Produkte:

- Stecker* und Kupplungssteckdose
- Wandsteckdose
- Anbaudose (gerade / schräg)
- abschaltbare Wanddose*
- abschaltbare Wanddose abgesichert*
- spezielle Verteiler (auf Anfrage)

*mit Lloyd's Register Zulassung



Container Steckvorrichtungen



Container Stecker **SHARK**

- 32A 4p 3h 440V
- vernickelte Kontakte

IP66/67 wasserdicht



0242-3v

VPE: 10

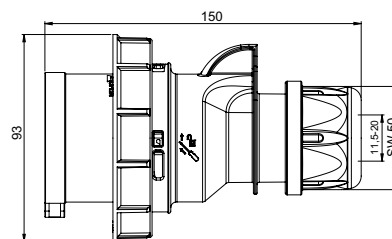

Container Kupplungssteckdose **SHARK**

- 32A 4p 3h 440V
- vernickelte Kontakte

IP66/67 wasserdicht

2242-3v

VPE: 10

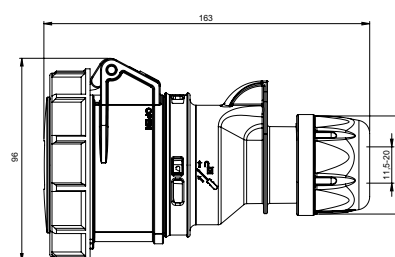

Container Wandsteckdose

- 32A 4p 3h 440V
- vernickelte Kontakte

IP67 wasserdicht

1242-3v

VPE: 5

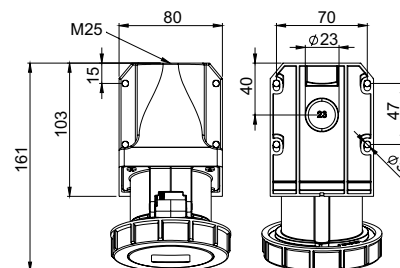

Höhe= 108mm
Neigung=15°



Container Anbaudose gerade

- 32A 4p 3h 440V
- vernickelte Kontakte
- Flansch = 75 x 75
- Lochabstand = 60 x 60

IP67 wasserdicht

3242-3v

VPE: 10

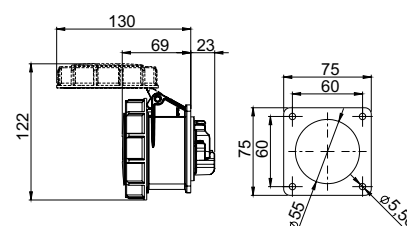

Container Anbaudose schräg

- 32A 4p 3h 440V
- vernickelte Kontakte
- Flansch = 80 x 97 mm
- Lochabstand = 60 x 73 mm

IP67 wasserdicht

4242-3f78v

VPE: 10

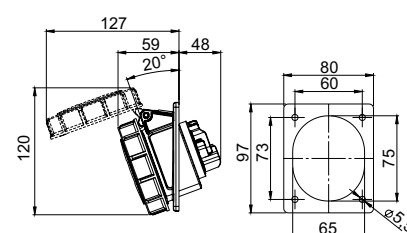

Container Abschaltbare Wanddose

- 32A 4p 3h 440V
- vernickelte Kontakte
- 3 x M25
- mit mechanischer Verriegelung
- abschließbar mit Vorhängeschloss

IP66/67 wasserdicht



75242-3

VPE: 1

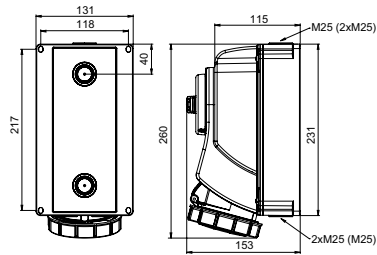

Container Abschaltbare Wanddose mit DIN Schiene

- 32A 4p 3h 440V
- vernickelte Kontakte
- mit DIN Schiene und Klappfenster für 5 Module
- 3 x M25
- mit mechanischer Verriegelung
- abschließbar mit Vorhängeschloss

IP66/67 wasserdicht



76242-3

VPE: 1

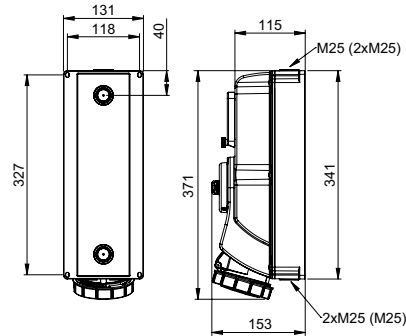

- stabile Ausführung für Wandmontage
- vernickelte Kontakte
- Serie 76/78... mit Sichtfenster für 5 Automateinheiten mit Kappen-Einbaumaß: 45mm
- mechanische Verriegelung:
nach dem Stecken und Einschalten ist der **Stecker verriegelt**
nach dem Ausschalten und Ziehen des Steckers ist der **Schalter verriegelt**
- alle Komponenten sind am Unterteil montiert
- **großer Anschlussraum**
- Verdrahtung durchschleifbar
- anschlussfertig verdrahtet
- im ausgeschalteten Zustand abschließbar mit Vorhängeschloss (40 mm)

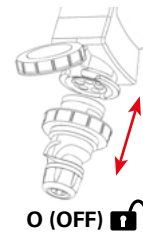

Genaue Beschreibung siehe ab Seite 106 "Abschaltbare Wanddosen".



PCE



MADE IN AUSTRIA



CEE STECKVORRICHTUNGEN 1h FÜR NOTSTROMEINSPEISUNG



Bildquelle: Rosenbauer International AG



Gemäß DIN VDE 0100-551 Bbl 1 (VDE 0100-551 Bbl 1):2019-06 müssen Notstromspeisungen mit mobilen Stromerzeugern durch elektrotechnische Laien mittels **1 Uhr** codierten Steckvorrichtungen (**CEE Steckvorrichtungen 400V 5p 1h** bis max. 125A) erfolgen. Hierfür muss gebäudeseitig ein Gerätestecker sowie die Anschlussleitung (Stecker und Kupplung) zwischen Stromerzeuger und Einspeisung mit **1h** Stellung verwendet werden.



CEE Steckvorrichtungen 1h für Notstromspeisung



Stecker IP44/54

SHARK

• 16A/32A 5p 1h >50V

VPE: 10

	16 Amp	32 Amp
Pole	5	5
a [mm]	134	155
b [mm]	98	109
c [mm]	61	70
K_Kabel Ø [mm]	8-16	11,5-22
SW [mm]	42	50
Artikelnummer	015-1	025-1

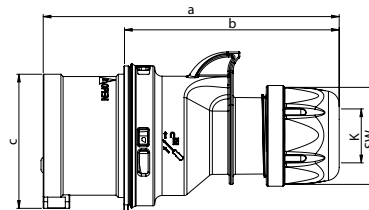

Stecker IP67

SHARK

• 16A/32A 5p 1h >50V

VPE: 10

	16 Amp	32 Amp
Pole	5	5
a [mm]	134	155
b [mm]	87	100
K_Kabel Ø [mm]	8-16	11,5-22
SW [mm]	42	50
Artikelnummer	0152-1	0252-1

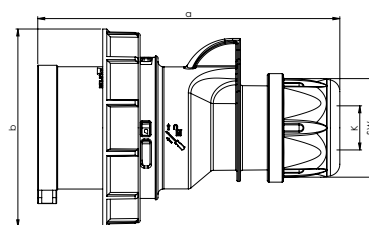

Kupplungssteckdose IP44/54 **SHARK**

• 16A/32A 5p 1h >50V

VPE: 10

	16 Amp	32 Amp
Pole	5	5
a [mm]	145	168
b [mm]	89	99
K_Kabel Ø [mm]	8-16	11,5-22
SW [mm]	42	50
Artikelnummer	215-1	225-1

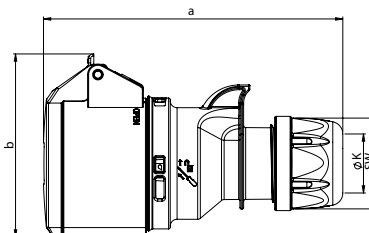

Kupplungssteckdose IP66/67 **SHARK**

• 16A/32A 5p 1h >50V

VPE: 10

	16 Amp	32 Amp
Pole	5	5
a [mm]	147	171
b [mm]	92	102
K_Kabel Ø [mm]	8-16	11,5-22
SW [mm]	42	50
Artikelnummer	2152-1	2252-1

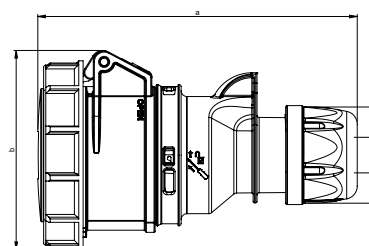

Weitere Produkte in 1h-Stellung finden Sie in diesem Katalog ab Seite 18.

Stecker IP66/67

POWER TWIST

- 63A 5p 1h >50V

VPE: 2

	63 Amp
Pole	5
a [mm]	250
b [mm]	115
K_Kabel Ø [mm]	14,5-36
SW [mm]	61
Artikelnummer	035-1

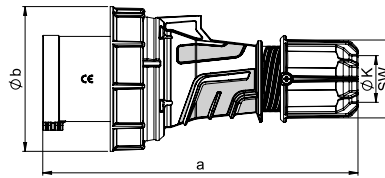

Kupplungssteckdose IP66/67 POWER TWIST

- 63A 5p 1h >50V

VPE: 2

	63 Amp
Pole	5
a [mm]	269
b [mm]	114
K_Kabel Ø [mm]	14,5-36
SW [mm]	61
Artikelnummer	235-1

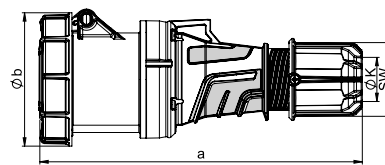

Wandgerätestecker IP66/67 POWER TWIST

- 63A 5p 1h >50V

VPE: 1

	63 Amp	
Pole	5	
a [mm]	271	
Höhe [mm]	175	
Artikelnummer	535-1	

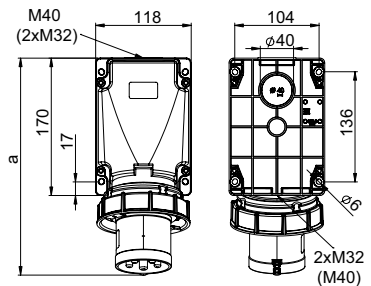

Neigung=15°



Wandgerätestecker IP44

- 16A/32A 5p 1h >50V

VPE: 10

	16 Amp	32 Amp
Pole	5	5
a [mm]	122	132
Höhe [mm]	79	85
M [mm]	25	25
Artikelnummer	515-1	525-1

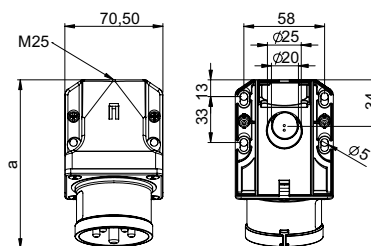

Neigung=15°



Wandgerätestecker IP67

- 16A/32A 5p 1h >50V

VPE: 5

	16 Amp	32 Amp
Pole	5	5
a [mm]	140	152
Höhe [mm]	100	102
c [mm]	87	102
M* [mm]	25	25
Artikelnummer	5152-1k	5252-1k

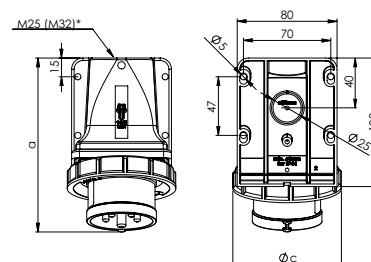

Neigung=15°



*M32 optional auf Anfrage erhältlich



PCE



MADE IN AUSTRIA



CARAVAN STECKVORRICHTUNGEN

PCE Caravan Steckvorrichtungen sind optimal geeignet für Camping, Caravan und Marine.

- 16A, 3-polig, 6h, 230V
- Schutzart IP44
- Kontakte: Messing oder vernickelte Kontakte
- robuste Bauart
- verschiedene Ausführungen

Caravan Produkte:

- Stecker und Kupplungssteckdose
- Anbausteckdose abschließbar
- Wandgerätestecker
- Winkelstecker, Winkelkupplung
- Adapter, Adapterleitungen
- Verteilerprodukte
- Energiesäulen (siehe Seite 334)



Caravan Steckvorrichtungen

Caravan Stecker SHARK



- 16A 3p 230V
- Kontakte: Messing
 - für vernickelte Kontakte fügen Sie ein "v" an, z.B.: 013-6v
- technische Daten siehe Stecker Seite 18

IP44/54 staub- und spritzwassergeschützt

013-6

VPE: 10

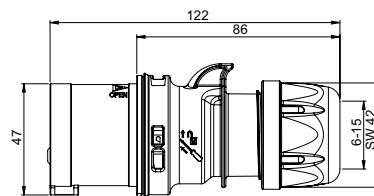

Caravan Wandgerätestecker



- 16A 3p 230V
- Kontakte: Messing
 - für vernickelte Kontakte fügen Sie ein "v" an, z.B.: 513-6dv
- mit selbstschließendem Klappdeckel
- technische Daten siehe Wandgerätestecker Seite 26

IP44 spritzwassergeschützt

513-6d

VPE: 10

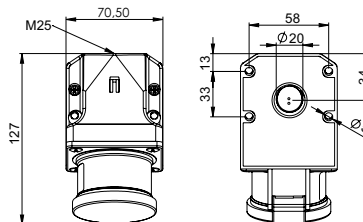

Höhe= 92mm
Neigung= 15°

Caravan Kupplungssteckdose SHARK



- 16A 3p 230V
- Kontakte: Messing
 - für vernickelte Kontakte fügen Sie ein "v" an, z.B.: 213-6v
- technische Daten siehe Kupplungssteckdose Seite 50

IP44/54 staub- und spritzwassergeschützt

213-6

VPE: 10

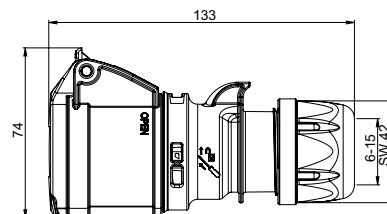

Caravan Winkelkupplung



- 16A 3p 230V
- Kontakte: Messing

IP44 spritzwassergeschützt

8213-6

VPE: 10

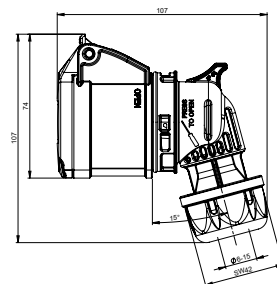

Anbausteckdose mit Hilfskontaktschalter



- mit Hilfskontaktschalter
- Anbausteckdose mit Schraubklemmen
- Gehäusematerial: PA6
- Flansch 70 x 85mm - Lochabstand 50 x 56 mm
- Kontakte: Messing
 - für vernickelte Kontaktausführung fügen Sie ein „v“ an. z.B.: 413-6hv

IP44/54 spritzwassergeschützt

413-6h

VPE: 10

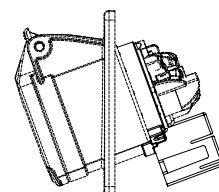

weitere Ausführungen und technische Daten siehe Seite 94

Anbausteckdose absperribar

- 16A 3p 230V
- Flansch 62 x 68- Lochabstand 47 x 47 mm
- absperribar mit Vorhängeschloss

IP44 spritzwassergeschützt

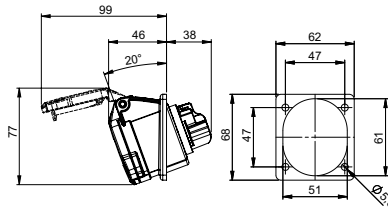

413-6f66

VPE: 10



Adapter

- Schutzkontaktsteckdose österr./deutsch System
- auch mit franz./belg. und britischer Schutzkontaktsteckdose erhältlich
- vernickelte Kontakte

IP44 spritzwassergeschützt

Eingang:

CEE-Stecker 16A 3p 230V

Ausgang:

1 Schutzkontaktsteckdose 16A 2p+E 250V

9433100*

VPE: 10



Adapterleitung

- 80cm H07RN-F 3G1,5 mit CEE-Stecker 16A 3p 230V

Vollgummi-Schutzkontaktkupplung (österr./deutsch. System) mit Deckel 16A 2p+E 250V

Gummi-Schutzkontaktkupplung (franz./belg. System) mit Deckel 16A 2p+E 250V

IP44 spritzwassergeschützt

9007

900726

VPE: 10



Caravan Kombination Baureihe St. Anton 6F

IP44 spritzwassergeschützt

Eingang:

1,5m H07RN-F 3G1,5 mit CEE-Stecker 16A 3p 230V

Ausgang:

1 Schutzkontaktsteckdose 16A 2p+E 250V

Absicherung:

1 FI 25A/2/0,03A /Typ A 25AT)

9439125

VPE: 1



Caravan Kabeltrommel 20m

- Kabeltrommel XREEL250
- stabiles Kunststoffgestell
- Thermoschutzschalter

IP54 staub- und spritzwassergeschützt

Eingang:

CEE-Stecker 16A 3p 230V

Ausgang:

1 CEE-Steckdose 16A 3p 230V
1 Schutzkontaktsteckdose 16A 2p+E 250V

Kabel:

20m H07RN-F 3G2,5, schwarz

9250035-p

VPE: 1



Mehrfachsteckdosen



94325103*

IP44 spritzwassergeschützt



94326103*

IP67 wasserdicht

T-Connect 2-Wegekupplung mit CEE-Stecker

- Bestückung:**
- 1 CEE-Stecker 16A 3p 6h
 - 2 CEE-Dosen 16A 3p 6h

VPE: 10

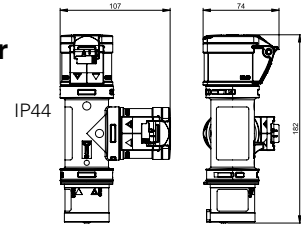

94325102

IP44 spritzwassergeschützt



94326102

IP67 wasserdicht

T-Connect 2-Wegekupplung m. Kabeleinlass

- Bestückung:**
- 1 Kabeleinlass mit Zugentlastung (Klemmleiste max. 3x2,5mm²)
 - 2 CEE-Dosen 16A 3p 6h

VPE: 10

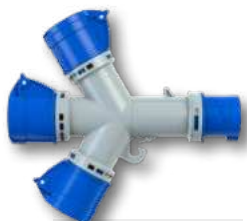
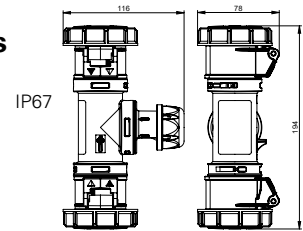

9432000*

IP44 spritzwassergeschützt

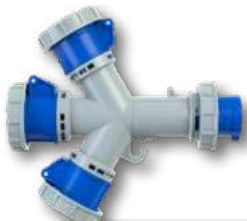

9432001*

IP67 wasserdicht

Mehrfachsteckdose

- vernickelte Kontakte
- auch in 110V erhältlich

Eingang: 1 CEE-Stecker 16A 3p 230V
Ausgang: 3 CEE-Steckdosen 16A 3p 230V

VPE: 5

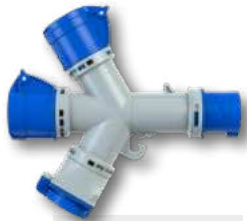
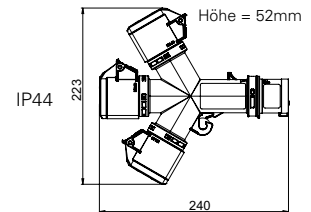

9432004*

IP44 spritzwassergeschützt

Mehrfachsteckdose

- vernickelte Kontakte
- auch mit franz./belg., dänischer u. britischer Schutzkontaktsteckdose erhältlich

Eingang: 1 CEE-Stecker 16A 3p 230V
Ausgang: 2 CEE-Steckdosen 16A 3p 230V
1 Schutzkontaktsteckdose 16A 250V

VPE: 5

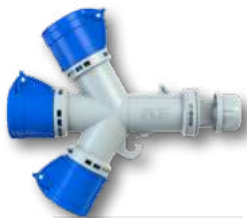
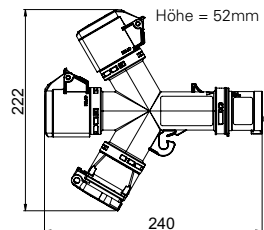

9432006

IP44 spritzwassergeschützt

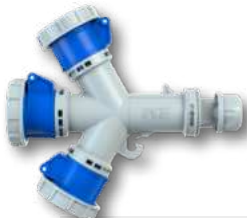

9432007

IP67 wasserdicht

Mehrfachsteckdose

- vernickelte Kontakte
- auch in 110V erhältlich

Eingang: 1 Twist Kabelverschraubung vorverdrahtet auf Klemmen
Ausgang: 3 CEE-Steckdosen 16A 3p 230V

VPE: 5

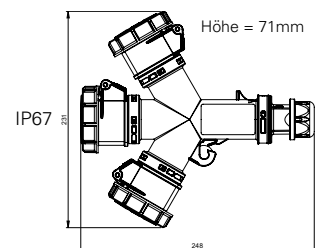

9432002

IP44 spritzwassergeschützt



9432003

IP67 wasserdicht

Mehrfachsteckdose

- vernickelte Kontakte
- auch in 110V erhältlich

Eingang: 1,5m Kabel mit Stecker 16A 3p 230V
Ausgang: 3 CEE-Steckdosen 16A 3p 230V

VPE: 5

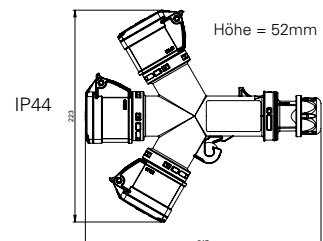

* Exportausführung (Verwendung in Österreich und Deutschland nicht zulässig!)- weitere Versionen auf Anfrage

Mehrfachsteckdosen und Adapter

Adapter

CEE-Stecker 16A 3p / Schutzkontaktsteckdose

- auch mit franz./belg., dänischer und britischer Schutzkontaktsteckdose erhältlich
- vernickelte Kontakte

Eingang: 1 CEE-Stecker 16A 3p 230V

Ausgang: 1 Schutzkontaktsteckdose 16A 250V

IP44 spritzwassergeschützt

VPE: 10

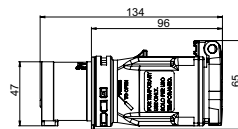

Höhe = 52mm



9433100*

österr./deutsch



9433101*

franz./belg.



9433102*

dänisch



9433103*

britisch

Multi-Adapter

CEE-Stecker 16A 3p / Schutzkontaktsteckdose italienisch

Eingang: 1 CEE-Stecker 16A 3p 230V

Ausgang: 2 italienische Steckdosen P17/11
1 italienische Steckdose P30/17

IP20

VPE: 10

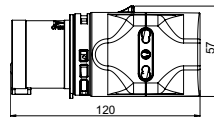

Höhe = 53mm



9433170*

Adapter

CEE-Stecker 16A 5p / Schutzkontaktsteckdose

- auch mit franz./belg., dänischer u. britischer Schutzkontaktsteckdose erhältlich
- vernickelte Kontakte

Eingang: 1 CEE-Stecker 16A 5p 400V

Ausgang: 1 Schutzkontaktsteckdose 16A 250V

IP44 spritzwassergeschützt

VPE: 10

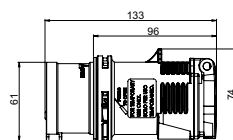

Höhe = 66mm



9433020*

deutsch

* Exportausführung (Verwendung in Österreich und Deutschland nicht zulässig!) - weitere Versionen auf Anfrage









PCE



MADE IN AUSTRIA



SCHUTZKONTAKTSTECKVORRICHTUNGEN UND ZUBEHÖR

	Seite
 Schutzkontaktsteckdosen S-NOVA / P-NOVA plus	162
 Datenanbaudose CAT.6A (RJ45) USB Ladesteckdose	178
 Schutzkontaktsteckvorrichtungen IP66/68 Nautilus - druckwasserdicht	180
 TAURUS2 Stecker- und Kupplungssysteme	186
 TOPTAURUS2 Stecker- und Kupplungssysteme	192
 3-Wege Kupplungen	196



Systeme in EUROPA

Die Schutzkontaktsteckdosen von PCE überzeugen durch ihre äußerst robuste Bauart aus hochwertigem Polyamid. Eine große Anzahl an Variationsmöglichkeiten garantieren ein perfektes Produkt für alle Einsatzbereiche.

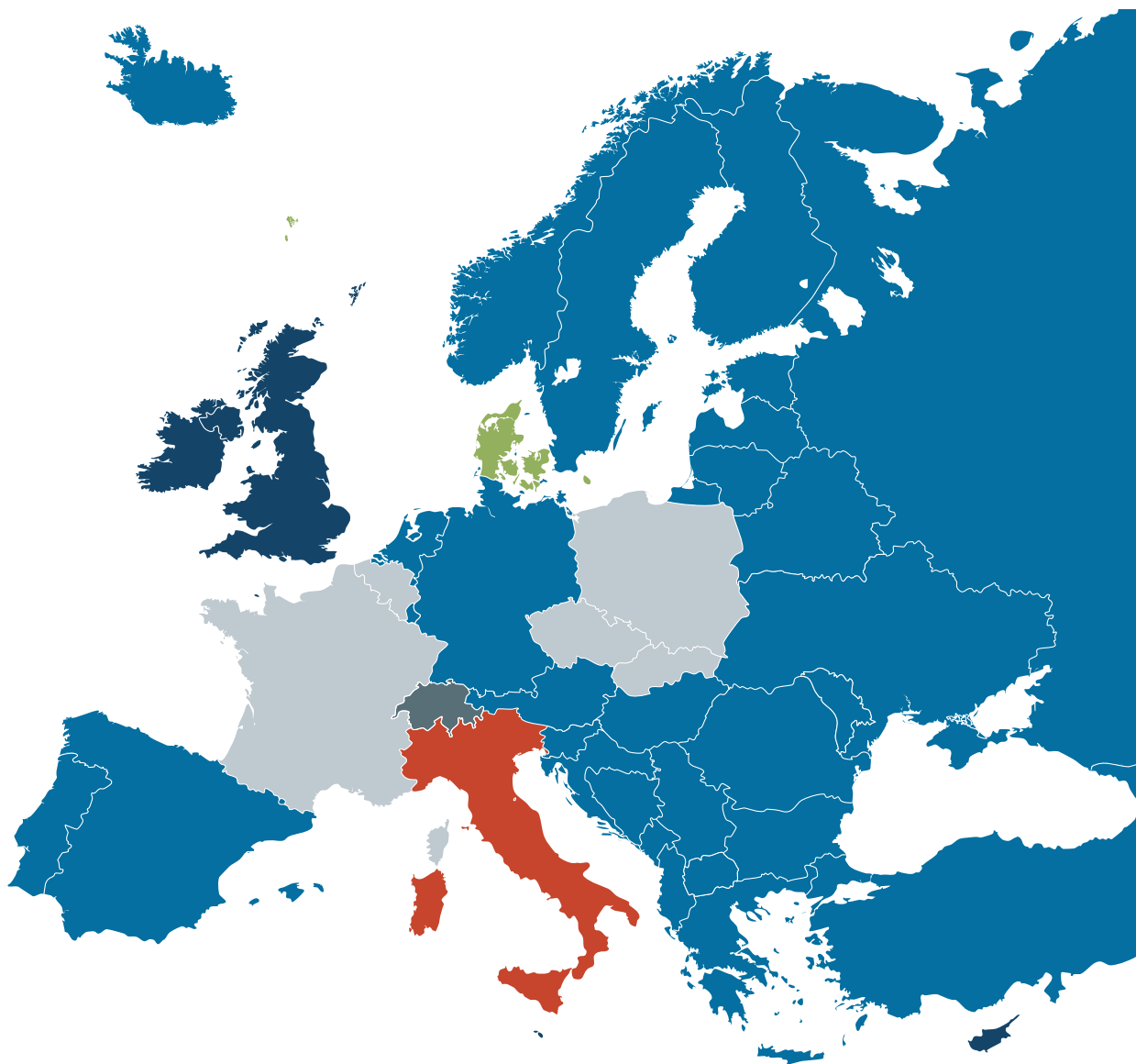

öster./deutsch. System



franz./belg. System



britisches System



italienisches System



Schweizer System



dänisches System





Volle Flexibilität:

01	System österr./deutsch oder französisch/belgisch	
02	Flanschgröße 50x50 / 70x70 / 75x75 mm	
03	Anschlussstechnik rückwärtig / seitlich / schraublos	
04	Rotationsshutter	SAFETY+
05	Dichtrand erhöhter Dichtrand	
06	Farben 7 verschiedene Farben	

01 System - 2 Varianten

österr./deutsches System
Typ F - mit Schutzleiterbügel

franz./belg. System
Typ E - mit Schutzleiterstift

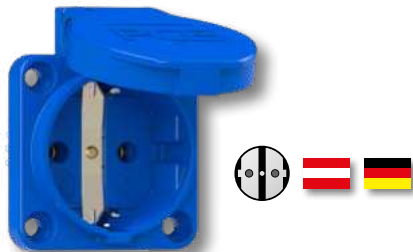

02 Flanschgröße - 3 Varianten



50x50mm
Flansch: □ 50x50mm
Lochabstand: □ 38x38mm



70x70mm
Flansch: □ 70x70mm
Lochabstand: □ 56x56mm



75x75mm
Flansch: □ 75x75mm
Lochabstand: □ 60x60mm



Schraubkontakte

Rückwärtiger oder seitlicher Anschluss

- Kombikreuzschlitzschrauben (Typ H, Gr. 2)
- Kontakte geöffnet
- vernickelte Kontakte
- Schraubenverliersicherung
- **alle Leiter durchschleifbar**



Rückwärtiger Anschluss

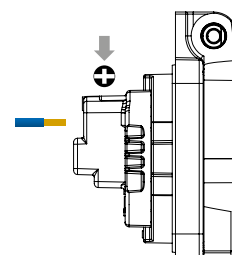

Seitlicher Anschluss von oben

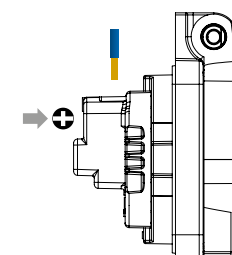

Schraublose Kontakte

Rückwärtiger Anschluss

- Zugfedertechnologie
- Werkzeuglose Montage (vorgespannter Auslösemechanismus- kein Werkzeug bei Erstanschluss notwendig)
- **alle Leiter durchschleifbar**
- für alle Leiterarten (abisiert) geeignet- auch ohne Endhülse anschließbar*

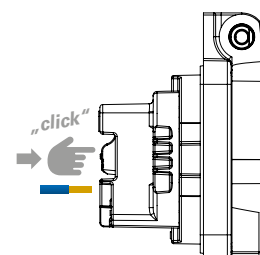

TURBO click
TERMINAL



Leiter stecken



Klemme durch Drücken schließen



Fertig!

04

Shutter

SAFETY+

Rotationsshutter (optional)
für erhöhten Berührungsschutz

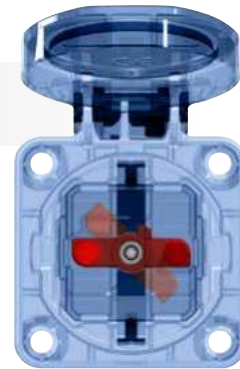

05

Dichtrand

Dichtrand (optional)

Schutzkontakt-Steckvorrichtungen für den ortsveränderlichen Einsatz nach DIN VDE 0620-1:2010 und ÖVE/ÖNORM E 8684-2-2:2010

Beispiele zu ortsveränderlichen Geräten:
mobile Stromverteiler und Leitungsroller



nur IPx4 

06

Farben - 9 Varianten

b blau (ähnl. RAL5017)
STANDARD



e

gelb
(ähnl. RAL 1023)



o

orange
(ähnl. RAL 2011)



r

rot
(ähnl. RAL 3000)



du

grün
(ähnl. RAL 6010)



s

schwarz
(ähnl. RAL 9005)



dg

dunkelgrau
(ähnl. RAL 7046)



g

grau
(ähnl. RAL 7035)



w

weiss
(ähnl. RAL 9016)

Auf Anfrage erhältlich (Mindestabnahme 200 Stk.)

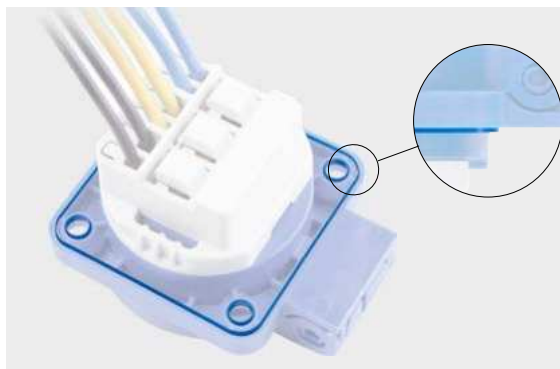

Dichtkontur (zur perfekten Abdichtung)

- Spezielle Dichtkontur in die Flanschgeometrie integriert
- Keine zusätzliche Gummidichtung bei ebenen Auflageflächen notwendig.
- Schutzart **IP54**

Zusätzliche Flanschdichtung (Gummi) optional erhältlich; z.B. bei unebenen oder rauen Untergründen



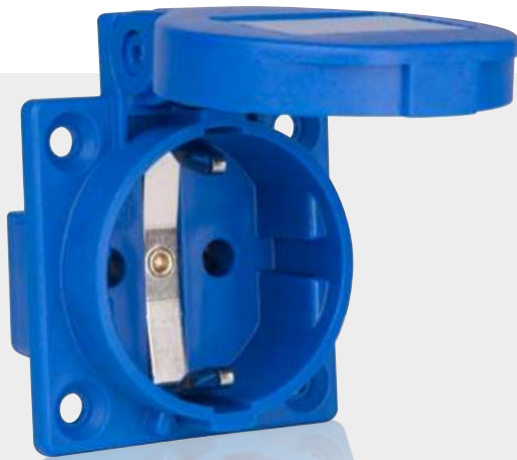

Produktvorteile:

minimierter Kontakträger

zum Montieren in sehr engem Umfeld (Kabelrollen)

hohe Stabilität

durch 1-teiliges Grundgehäuse (auch bei Shutter!)

robuste Bauart

mittels hochwertigem Polyamid 6

Flanschgröße 50x50 mm

dünnere Flansch, keine separate Flanschdichtung notwendig

Lochabstand 38x38 mm

Vierpunkt-Befestigung mit Senkung

Rotations-shutter

Optional mit Shutter



SAFETY+

- **optimierte Schraubkontakte**
- **offene Kontaktschrauben**
- **großer Klappdeckelöffnungswinkel**
starker Klappdeckelanpressdruck
- **IP54** spritzwassergeschützt 
- optional: **geprüfte Shutter**
für alle Typen
- österr./deutsche Ausführungen entsprechen der Norm DIN VDE 0620-1 Februar 2010

franz./belg. Ausführung

Erdungstift mit einteiliger Anschlussklemme (auch mit Shutter erhältlich)



Schraubvarianten

seitlicher Anschluss



rückwärtiger Anschluss



Schutzkontakt Anbausteckdosen

Abmessungen S-NOVA:

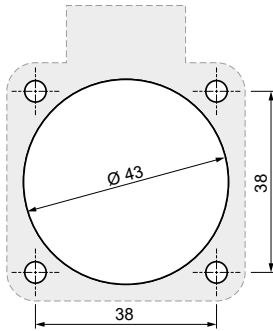

Flansch: 50x50 mm

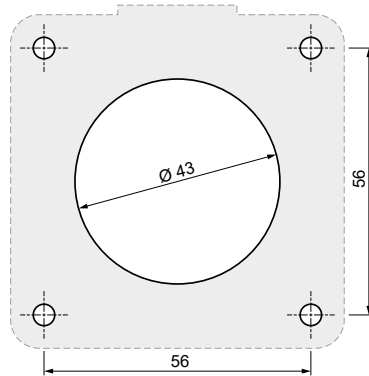



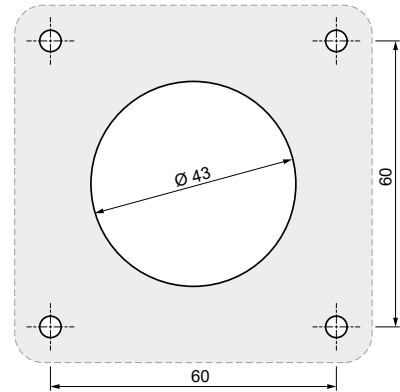

Flansch: 70x70 mm

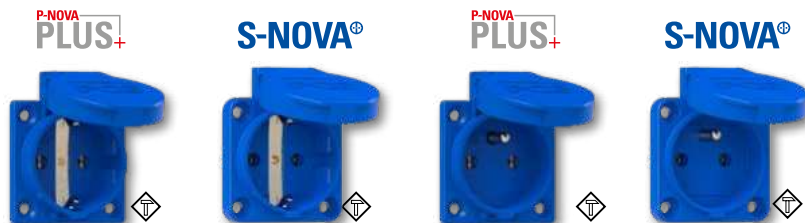

Flansch: 75x75 mm

Versionen: Flansch 50x50



Anschlussvarianten	östr./deutsch. System  		franz./belg. System  	
Schraubkontakt rückwärtiger Anschluss	1050-0b	105-0b	1040-0b	104-0b
inkl. Shutter	1050-0bc	105-0bc	1040-0bc	104-0bc
inkl. Dichtrand*	1050-0bw	105-0bw		
Schraubkontakt seitlicher Anschluss	1050-0bs	105-0bs	1040-0bs	104-0bs
inkl. Shutter	1050-0bsc	105-0bsc	1040-0bsc	104-0bsc
inkl. Dichtrand*	1050-0bsw	105-0bsw		
Schraublos rückwärtiger Anschluss		109-0b		108-0b
inkl. Shutter		109-0bc		108-0bc
inkl. Dichtrand*		109-0bw		

*Schutzkontakt-Steckvorrichtungen für den ortsveränderlichen Einsatz unterliegen der Norm DIN VDE 0620-1:2010 und ÖVE/ÖNORM E 8684-2-2:2010



Schutzkontaktsteckvorrichtungen Anbausteckdosen – nach österr./deutschem System

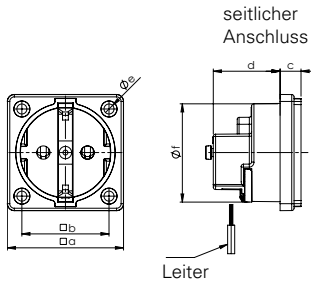

Schutzkontaktdose nach österr./deutschem System

• STANDARD •	
16 Amp	
Pole	2P + E
Flansch a [mm]	50,5
Lochabstand b [mm]	37,5
c [mm]	9
d [mm]	29
e [mm]	4,3
f [mm]	43
Leitung flexibel [mm ²]	1 - 2x2,5
Leitung eindrätig [mm ²]	1 - 2x2,5
Kontaktschrauben [Ncm]	80
Gewicht [g]	34

- mit Schraubkontakt
- Gehäusematerial: PA6
- Kontakte: vernickelte Kontakte

IP20

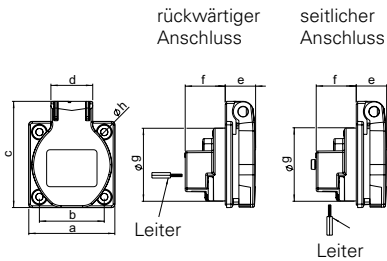

Schutzkontaktdose nach österr./deutschem System

• STANDARD •	
16 Amp	
Pole	2P + E
Flansch a [mm]	50,5
Lochabstand b [mm]	38
c [mm]	62
d [mm]	25
e [mm]	18
f [mm]	24
g [mm]	43
h [mm]	4,2
Leitung flexibel [mm ²]	1 - 2x2,5
Leitung eindrätig [mm ²]	1 - 2x2,5
Kontaktschrauben [Ncm]	80
Gewicht [g]	45

- mit Schraubkontakt
- Gehäusematerial: PA6
- Kontakte: vernickelte Kontakte

IP54 spritzwassergeschützt

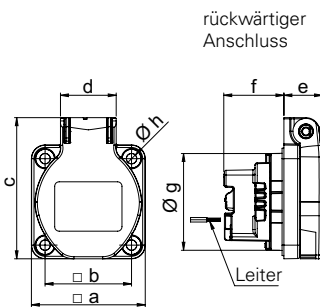

Schutzkontaktdose nach österr./deutschem System

• STANDARD •	
16 Amp	
Pole	2P + E
Flansch a [mm]	50
Lochabstand b [mm]	38
c [mm]	62
d [mm]	25
e [mm]	17
f [mm]	26
g [mm]	43
h [mm]	4,5
Leitung flexibel [mm ²]	1 - 2x2,5
Leitung eindrätig [mm ²]	1 - 2x2,5
Gewicht [g]	46

- schraublose Kontakte
- Gehäusematerial: PA6
- Kontakte: vernickelte Kontakte
- rückwärtiger Anschluss

IP54 spritzwassergeschützt

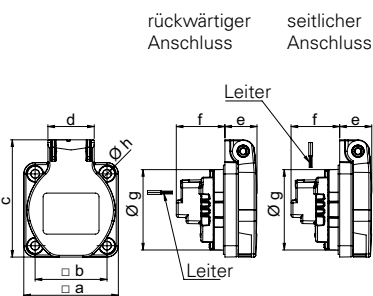

Schutzkontaktdose nach österr./deutschem System

	• STANDARD •		• SPEZIAL •	
	16 Amp	16 Amp	16 Amp	16 Amp
Pole	2P + E	2P + E	2P + E	2P + E
Flansch a [mm]	50	70	75	75
Lochabstand b [mm]	38	56	60	60
c [mm]	62	72	75	75
d [mm]	25	25	25	25
e [mm]	17	17	21	21
f [mm]	26	26	22	22
g [mm]	43	43	43	43
h [mm]	4,5	5,5	5,5	5,5
Leitung flexibel [mm ²]	1 - 2x2,5			
Leitung eindrätig [mm ²]	1 - 2x2,5			
Kontaktschrauben [Ncm]	80			
Gewicht [g]	46	51	55	55

- mit Schraubkontakt
- Gehäusematerial: PA6
- Kontakte: vernickelte Kontakte

IP54 spritzwassergeschützt





STANDARD

SPEZIAL

SPEZIAL

250V~

250V~

250V~

50/60Hz
Flansch
50x50

50/60Hz
Flansch
70x70

50/60Hz
Flansch
75x75

PCE

Ampere

Pole

VPE

Abkürzungen / Ausführungen

Best.Nr.

Best.Nr.

Best.Nr.

P-NOVA
PLUS+

16

3

100

„sc“ seitlicher Anschluss, mit Shutter

10584-0wsc



10584-0wsc

P-NOVA
PLUS+

16

3

100

rückwärtiger Anschluss (Standard)

1050-0b

16

3

100

„s“ seitlicher Anschluss

1050-0bs

16

3

100

„c“ rückwärtiger Anschluss, mit Shutter

SAFETY+

1050-0bc

16

3

100

„sc“ seitlicher Anschluss, mit Shutter

SAFETY+

1050-0bsc



1050-0b

S-NOVA®

16

3

100

rückwärtiger Anschluss (Standard)

109-0b

16

3

100

„c“ mit Shutter

SAFETY+

109-0bc

TURBUclick
TERMINAL



109-0b

S-NOVA®

16

3

100

rückwärtiger Anschluss (Standard)

105-0b

105-7b

105-8b

16

3

100

„s“ seitlicher Anschluss

105-0bs

105-7bs

105-8bs

16

3

100

„c“ rückwärtiger Anschluss mit Shutter

SAFETY+

105-0bc

105-7bc

105-8bc

16

3

100

„sc“ seitlicher Anschluss, mit Shutter

SAFETY+

105-0bsc

105-7bsc

105-8bsc



105-0b
Flansch = 50x50



105-8b
Flansch = 75x75

Sämtliche Sonderausführungen sind auf Anfrage erhältlich.



Schutzkontaktsteckvorrichtungen

Anbausteckdosen nach österr./deutschem System (für ortsveränderlichen Einsatz)

rückwärtiger Anschluss seitlicher Anschluss

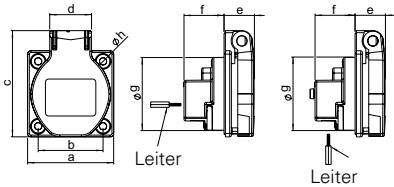

Schutzkontaktdose nach österr./deutschem System

• STANDARD •

	16 Amp
Pole	2P + E
Flansch a [mm]	50,5
Lochabstand b [mm]	38
c [mm]	62
d [mm]	25
e [mm]	22
f [mm]	24
g [mm]	43
h [mm]	4,2
Leitung flexibel [mm ²]	1 - 2x2,5
Leitung eindrätig [mm ²]	1 - 2x2,5
Kontaktschrauben [Ncm]	80
Gewicht [g]	45

- mit Dichtrand
- mit Schraubkontakt
- Gehäusematerial: PA6
- Kontakte: vernickelte Kontakte

IP54 spritzwassergeschützt

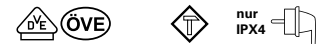

rückwärtiger Anschluss

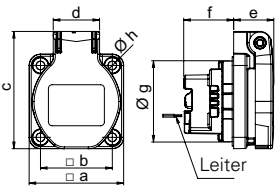

Schutzkontaktdose nach österr./deutschem System

• STANDARD •

	16 Amp
Pole	2P + E
Flansch a [mm]	50
Lochabstand b [mm]	38
c [mm]	62
d [mm]	25
e [mm]	21
f [mm]	26
g [mm]	43
h [mm]	4,5
Leitung flexibel [mm ²]	1 - 2x2,5
Leitung eindrätig [mm ²]	1 - 2x2,5
Gewicht [g]	48

- mit Dichtrand
- schraublose Kontakte
- Gehäusematerial: PA6
- Kontakte: vernickelte Kontakte
- rückwärtiger Anschluss

IP54 spritzwassergeschützt

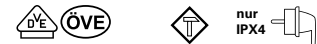

rückwärtiger Anschluss seitlicher Anschluss

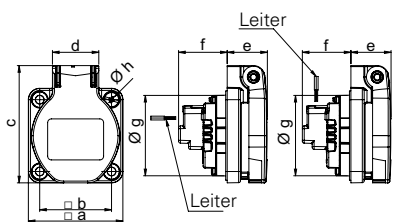

Schutzkontaktdose nach österr./deutschem System

• STANDARD • • SPEZIAL •

	16 Amp		16 Amp	
	16 Amp	16 Amp	16 Amp	16 Amp
Pole	2P + E	2P + E	2P + E	2P + E
Flansch a [mm]	50	70	75	75
Lochabstand b [mm]	38	56	60	60
c [mm]	62	72	75	75
d [mm]	25	25	25	25
e [mm]	21	21	21	21
f [mm]	26	26	26	26
g [mm]	43	43	43	43
h [mm]	4,5	5,5	5,5	5,5
Leitung flexibel [mm ²]		1 - 2x2,5		
Leitung eindrätig [mm ²]		1 - 2x2,5		
Kontaktschrauben [Ncm]		80		
Gewicht [g]	48	52	57	57

- mit Dichtrand
- mit Schraubkontakt
- Gehäusematerial: PA6
- Kontakte: vernickelte Kontakte

IP54 spritzwassergeschützt

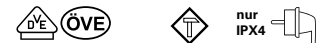

■ ■ Schutzkontakt-Steckvorrichtungen für den ortsveränderlichen Einsatz unterliegen der Norm DIN VDE 0620-1:2010 und ÖVE/ÖNORM E 8684-2-2:2010 (Stecker und Steckdosen für den Hausgebrauch und ähnliche Anwendungen).
Beispiele zu ortsveränderlichen Geräten: mobile Stromverteiler und Leitungsroller

Anmerkung: Ausführung für Deutschland und Österreich



STANDARD

SPEZIAL

SPEZIAL

250V~

250V~

250V~

50/60Hz
Flansch
50x50

50/60Hz
Flansch
70x70

50/60Hz
Flansch
75x75

PCE

Ampere

Pole

VPE

Abkürzungen / Ausführungen

Best.Nr.

Best.Nr.

Best.Nr.

16	3	100
16	3	100

P-NOVA
PLUS+

rückwärtiger Anschluss, mit Dichtrand
seitlicher Anschluss, mit Dichtrand

1050-0bw
1050-0bsw



1050-0bw

16	3	100
----	---	-----

S-NOVA®

rückwärtiger Anschluss, mit Dichtrand

109-0bw

TURBUCLICK
TERMINAL



109-0bw

16	3	100
16	3	100

S-NOVA®

rückwärtiger Anschluss, mit Dichtrand
seitlicher Anschluss, mit Dichtrand

105-0bw
105-0bsw

105-7bw

105-8bw



105-0bw

Erklärung:

Der von der Norm vorgeschriebene Dichtrand ist im Bild dunkelblau hervorgehoben.

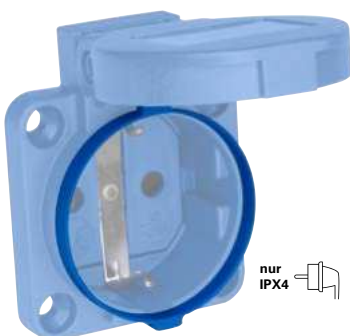

nur
IPX4



Schutzkontaktsteckvorrichtungen Anbausteckdosen - nach franz./belg. System

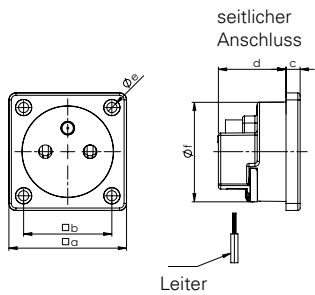

Schutzkontaktdose nach franz./belg. System

	• STANDARD •
	16 Amp
Pole	2P + E
Flansch a [mm]	50,5
Lochabstand b [mm]	37,5
c [mm]	6
d [mm]	29
e [mm]	4,3
f [mm]	43
Leitung flexibel [mm ²]	1 - 2x2,5
Leitung eindrätig [mm ²]	1 - 2x2,5
Kontaktschrauben [Ncm]	80
Gewicht [g]	34

- mit Schraubkontakt
- Gehäusematerial: PA6
- Kontakte: vernickelte Kontakte

IP20

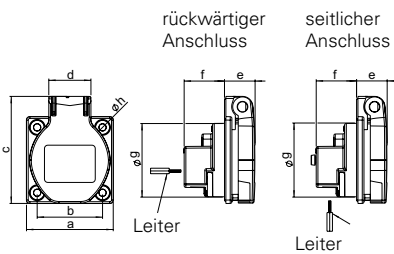

Schutzkontaktdose nach franz./belg. System

	• STANDARD •
	16 Amp
Pole	2P + E
Flansch a [mm]	50,5
Lochabstand b [mm]	38
c [mm]	62
d [mm]	25
e [mm]	18
f [mm]	24
g [mm]	43
h [mm]	4,2
Leitung flexibel [mm ²]	1 - 2x2,5
Leitung eindrätig [mm ²]	1 - 2x2,5
Kontaktschrauben [Ncm]	80
Gewicht [g]	45

- mit Schraubkontakt
- Gehäusematerial: PA6
- Kontakte: vernickelte Kontakte

IP54 spritzwassergeschützt

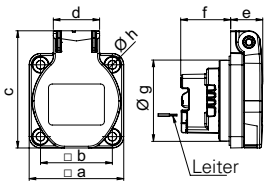

Schutzkontaktdose nach franz./belg. System

	• STANDARD •
	16 Amp
Pole	2P + E
Flansch a [mm]	50
Lochabstand b [mm]	38
c [mm]	62
d [mm]	25
e [mm]	17
f [mm]	26
g [mm]	43
h [mm]	4,5
Leitung flexibel [mm ²]	1 - 2x2,5
Leitung eindrätig [mm ²]	1 - 2x2,5
Gewicht [g]	46

- schraublose Kontakte
- Gehäusematerial: PA6
- Kontakte: vernickelte Kontakte
- rückwärtiger Anschluss

IP54 spritzwassergeschützt

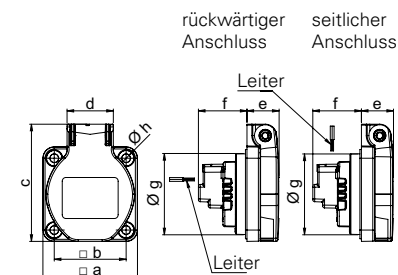

Schutzkontaktdose nach franz./belg. System

	• STANDARD •		• SPEZIAL •	
	16 Amp		16 Amp	
Pole	2P + E	2P + E	2P + E	2P + E
Flansch a [mm]	50	70	75	75
Lochabstand b [mm]	38	56	60	60
c [mm]	62	72	75	75
d [mm]	25	25	25	25
e [mm]	17	17	17	17
f [mm]	26	26	26	26
g [mm]	43	43	43	43
h [mm]	4,5	5,5	5,5	5,5
Leitung flexibel [mm ²]	1 - 2x2,5			
Leitung eindrätig [mm ²]	1 - 2x2,5			
Kontaktschrauben [Ncm]	80		80	
Gewicht [g]	46	50	54	54

- mit Schraubkontakt
- Gehäusematerial: PA6
- Kontakte: vernickelte Kontakte

IP54 spritzwassergeschützt



STANDARD	SPEZIAL	SPEZIAL
250V~	250V~	250V~
50/60Hz Flansch 50x50	50/60Hz Flansch 70x70	50/60Hz Flansch 75x75
Best.Nr.	Best.Nr.	Best.Nr.

PCE

Ampere
Pole
VPE
Abkürzungen / Ausführungen

16	3	100
----	---	-----

P-NOVA
PLUS+

„s“ seitlicher Anschluss
Farbe: weiss

10484-0ws



10484-0ws

16	3	100
16	3	100
16	3	100
16	3	100

P-NOVA
PLUS+

rückwärtiger Anschluss (Standard)

„s“ seitlicher Anschluss
„c“ mit Shutter
„sc“ seitlicher Anschluss, mit Shutter



1040-0b
1040-0bs
1040-0bc
1040-0bsc



1040-0b

16	3	100
16	3	100

S-NOVA®

rückwärtiger Anschluss (Standard)

„c“ mit Shutter



108-0b
108-0bc

TURBOclick
TERMINAL



108-0b

16	3	100
16	3	100
16	3	100
16	3	100

S-NOVA®

rückwärtiger Anschluss (Standard)

„s“ seitlicher Anschluss
„c“ mit Shutter
„sc“ seitr. Anschluss, mit Shutter



104-0b	104-7b	104-8b
104-0bs	104-7bs	104-8bs
104-0bc	104-7bc	104-8bc
104-0bsc	104-7bsc	104-8bsc



104-0b
Flansch = 50x50

Sämtliche Sonderausführungen sind auf Anfrage erhältlich.

Schutzkontaktsteckvorrichtungen

Anbausteckdosen - nach dänischem, britischem und Schweizer System

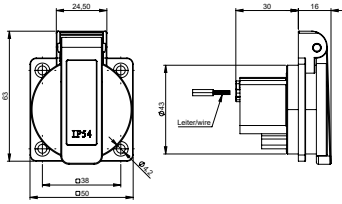

Schutzkontaktdose nach dänischem System

	16 Amp
Pole	2P + E
a [mm]	50
b [mm]	38
c [mm]	63
d [mm]	24,5
e [mm]	16
f [mm]	30
g [mm]	43
h [mm]	4,2
Gewicht [g]	44

- mit Schraubkontakt
- Gehäusematerial: PA6
- Kontakte: vernickelte Kontakte

IP54 spritzwassergeschützt

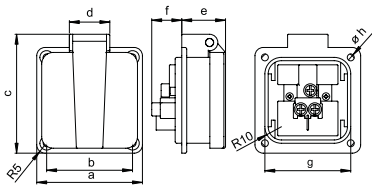

Schutzkontaktdose nach britischem System

	13 Amp	13 Amp
Pole	2P + E	2P + E
a [mm]	64	50
b [mm]	52	38
c [mm]	72	64
d [mm]	25	25
e [mm]	26,5	18
f [mm]	18	22
g [mm]	52	35
h [mm]	4,2	4,5
Gewicht [g]	70	60

- mit Schraubkontakt
- Gehäusematerial: PA6

IP54 spritzwassergeschützt

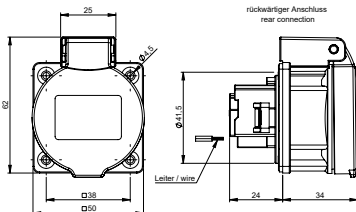

Schutzkontaktdose IP55 nach Schweizer System T13 und T23

	10 Amp	16 Amp
Pole	2P + E	2P + E
Gewicht [g]	58	58

- mit Schraubkontakt
- Gehäusematerial: PA6
- Kontakte: vernickelte Kontakte

IP55 staub- und spritzwasser geschützt

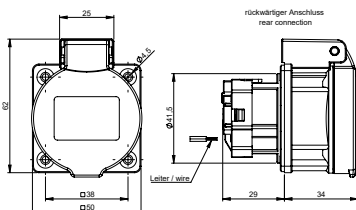

Schutzkontaktdose IP55 nach Schweizer System T25

	16 Amp
Pole	3L + N + PE
Gewicht [g]	67

- mit Schraubkontakt
- Gehäusematerial: PA6
- Kontakte: vernickelte Kontakte

IP55 staub- und spritzwasser geschützt



Ampere	Pole	VPE	Abkürzungen / Ausführungen	250V~	440V~
				50/60Hz	50/60Hz
				<u>Best.Nr.</u>	<u>Best.Nr.</u>

16	3	100	rückwärtiger Anschluss Flansch: 50 x 50 blau	1030-0b
16	3	100	rückwärtiger Anschluss Flansch: 50 x 50 schwarz	1030-0s



1030-0b

13	3	100	seitlicher Anschluss Flansch: 64 x 64 schwarz	1020-0s
13	3	100	seitlicher Anschluss Flansch: 50 x 50 schwarz	1020-5s



1020-5s

10	3	100	T13 rückwärtiger Anschluss, Flansch: 50 x 50 schwarz (Deckel blau), mit Shutter	1313-0bc
16	3	100	T23 rückwärtiger Anschluss, Flansch: 50 x 50 schwarz (Deckel blau), mit Shutter	1323-0bc



1313-0bc



1323-0bc

16	5	100	T25 rückwärtiger Anschluss Flansch: 50 x 50 schwarz (Deckel rot)	1325-0r
----	---	-----	--	---------



1325-0r

-
-
-
-
-
-
-
-
-

Schutzkontaktsteckvorrichtungen Anbausteckdosen und diverses Zubehör

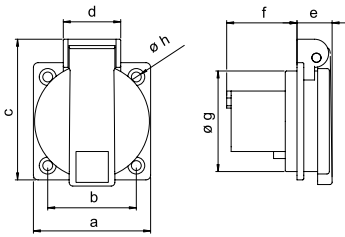

Schutzkontaktdose nach italienischem System

	16 Amp
Pole	2P + E
a [mm]	50
b [mm]	38
c [mm]	61,5
d [mm]	25,5
e [mm]	14,5
f [mm]	29
g [mm]	43,6
h [mm]	4,2
Gewicht [g]	45

- mit Schraubkontakt
- Gehäusematerial: PA6
- Kontakte: vernickelte Kontakte

IP54 spritzwassergeschützt

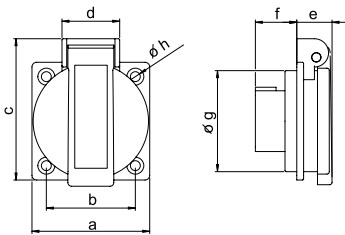

Schutzkontaktdose nach australischem System

	15 Amp
Pole	2P + E
a [mm]	50
b [mm]	38
c [mm]	62
d [mm]	24,5
e [mm]	17,5
f [mm]	14
g [mm]	42
h [mm]	4,2
Gewicht [g]	45

- mit Schraubkontakt
- Gehäusematerial: PA6
- Kontakte: messing
- mit Flanschdichtung

IP54

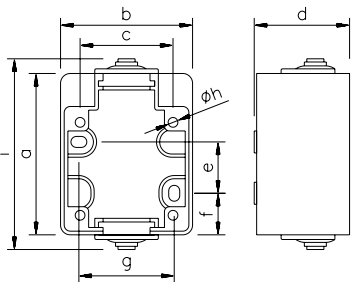

Aufputzgehäuse

S-NOVA® P-NOVA PLUS+

Vorteile auf einen Blick:

- leichtes Montieren durch Langlöcher
- Lochabstände auf Rückseite bemaßt
- Wandabstand durch Nippel
- Leitungseinführung oben und unten
- Entwässerungsloch bei Bedarf

- für Schutzkontaktdose S-NOVA und P-NOVA Plus mit Klappdeckel sowie Flansch 50 x 50 mm
- geeignet auch für Schweizer Dose T23 1323-0bc und für dänische Ausführung 1030-0b
- inkl. Flanschdichtung (d105-05)

IP44 spritzwassergeschützt

Flanschdichtung P-NOVA plus und S-NOVA

Flanschdichtung kann bei Bedarf zusätzlich montiert werden (zB. bei unebenen Untergründen)

- Material: Gummi

P-NOVA plus: s=1mm

- Flansch 50x50mm

S-NOVA: s=1,5mm

- Flansch 50x50 / 70x70 / 75x75mm

Schutzabdeckung für P-NOVA plus und S-NOVA

- Abdeckhaube
- Gehäusematerial: PP

Ampere	Pole	VPE	Abkürzungen / Ausführungen	Best.Nr.
--------	------	-----	----------------------------	----------

16	3	100		
----	---	-----	--	--

rückwärtiger Anschluss Flansch: 50 x 50

1036-0s

schwarz



15	3	100		
----	---	-----	--	--

rückwärtiger Anschluss Flansch: 50 x 50

1037-0s

schwarz



24
24

Aufputzgehäuse für S-NOVA und P-NOVA+
Aufputzgehäuse für S-NOVA und P-NOVA+

Einsatzgebiete: Werkstätten, Garagen, Industriebau, Außenwände, Hallen

Lieferumfang: Gehäuse, Schrauben, Nippel, Dichtung

106-0
106-0g

blau
grau



Flanschdichtung für P-NOVA plus 50x50



d105-05

Flanschdichtung für S-NOVA 50x50



d105-0

Flanschdichtung für S-NOVA 70x70

d10570

Flanschdichtung für S-NOVA 75x75

d10575

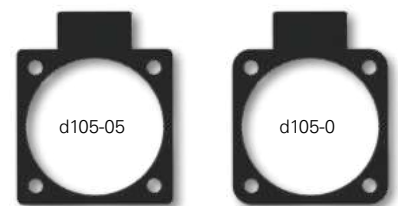

100

transparent

ts105



-
-
-
-
-
-
-
-
-
-
-

Schutzkontaktsteckvorrichtungen

Datendose, USB Anbaudose und diverses Zubehör



Datenanbaudose mit 2x CAT 6_A RJ45 Modul

- Datenanbaudose mit Klappdeckel (2x Öffnung)
- Gehäusematerial: PA6 gelb
- inkl. Gummidichtung mit Kabeleinlass
- **inkl. 2x CAT 6_A RJ45 Modul** (093617)

IP54 spritzwassergeschützt
(Deckel geschlossen)

12k452-0e

VPE: 1

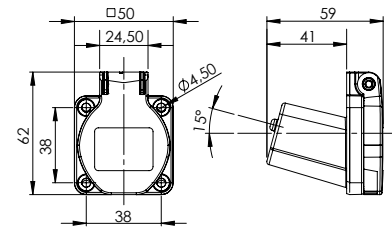

Datenanbaudose leer

- Datenanbaudose mit Klappdeckel
- Gehäusematerial: PA6 gelb
- inkl. Gummidichtung mit Kabeleinlass
- **leer (ohne Modul)**

1x Öffnung
2x Öffnung

110m-0e

120m-0e

VPE: 1

IP54 spritzwassergeschützt
(Deckel geschlossen)

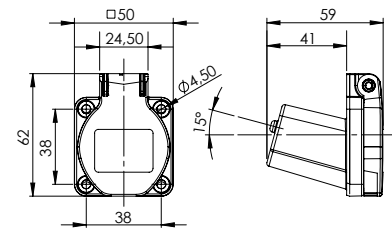

Einbaumodul Keystone CAT 6_A

- CAT 6_A Keystone Modul, geschirmt, RJ45 auf LSA-Leisten
- werkzeugfreie Installation für CAT Kabel (AWG 26/1 ... 22), Litzen und Massivdraht
- farbcodiert nach EIA/TIA 568 A&B

093617

VPE: 1



Einbaumodul Keystone CAT 6_A RJ45/RJ45

- CAT 6_A Keystone Modul, geschirmt, RJ45 Buchse auf RJ45 Buchse

15270159

VPE: 1



Einbaumodul USB/USB

- USB 2.0 A / USB 2.0 A

086317

VPE: 1

Aufputzdose mit Datenanbaudose

- Aufputzdose (siehe Seite 102)
- Datenanbaudose 2x Cat 6A RJ45 Modul
- M25 Kabelverschraubung (2-fach 7mm)
- IP44 (Deckel geschlossen, ohne gestecktem Kabel)

verkehrsweiß

86312k452

VPE: 6



Montageset für Anbaudosen 50x50 (38x38)

geeignet für S-NOVA Anbausteckdose und Datenanbaudose

Set bestehend aus

- Kunststoffhutmutter 4-fach (isoliert) 38x38
- Senkkopfschrauben (4 Stk.)

Montageset für Wandstärke 1–4mm

12k452-1/4

Montageset für Wandstärke 4–8mm

12k452-4/8

Montageset für Wandstärke 8–13mm

12k452-8/13

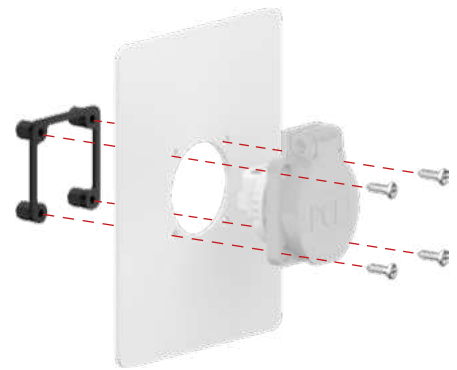

USB Ladesteckdose 5V/2,1A, 2-fach, mit Netzteil



zum Laden und Versorgen mobiler Endgeräte mit USB-Stecker

- Kunststoffgehäuse, Farbe: ähnl. RAL1023
- 2 Stk. USB Typ A Anschlussbuchse zum gleichzeitigen Laden von 2 Endgeräten
- Integrierter elektron. Kurzschluss- und Überlastschutz
- Eingang: 240V AC, 50/60Hz, 0,15A (ext. Vorsicherung 6A Charakteristik B notwendig)
- Spannungsversorgung: 2x Anschlussdrähte AWG 22-18, Länge: ca. 180mm
- Ausgangsspannung: 2x 5V DC
- Leerlaufverbrauch: 0,3W max.
- Nennstrom: je Stecker 2,1A- mit integriertem Lastmanagement 2,1A max.
- Überspannungskategorie: II, Schutzklasse: II
- Abmessungen HxBxT: 62,5x50x50,3 mm, Flanschlochabstand: 38x38 mm
- inkl. Flanschdichtung (Gummi)



Schutzart: IP54 / IP20 (geschlossener / offener Deckel)

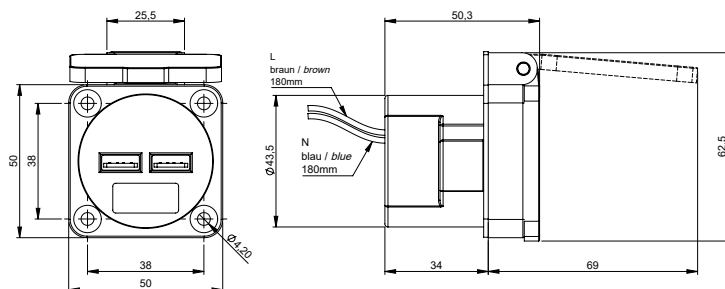

U25050

VPE: 20



PCE





MADE IN AUSTRIA



NAUTILUS[®]

DRUCKWASSERDICHTE SCHUTZKONTAKTSTECKVORRICHTUNGEN IP66/68

Stecker / Kupplung

- IP66/68 druckwasserdicht bis 2 bar / 2 h
- für erschwerte Bedingungen 
- mit/ohne Shutter
- robuste Bauart
- Gehäusematerial PC/ABS
- Deckel/Schutzkappe mit Bajonettverschluss
- kontakttragender Teil PA6, Glühdrahtprüfung 850°C
- offene Kontaktschrauben (Kreuz-Kombischlitzschrauben Typ H, Gr.2)
- vernickelte Schraubkontakte
- elastomere Deckel-/Schutzkappenanbindung
- Deckelachsen und Montageschrauben in V2A-Qualität
- 2-Schutzleitersystem (Stecker)
- sehr großer Klappdeckelöffnungswinkel (~160°)
- 2 Farbvarianten:
 - blau (ähnlich RAL5005)
 - bronzegrün (ähnlich RAL6031)
- optional: Verteidigungsgerätenorm VG96926

  österr./deutsches System

  franz./belg. System

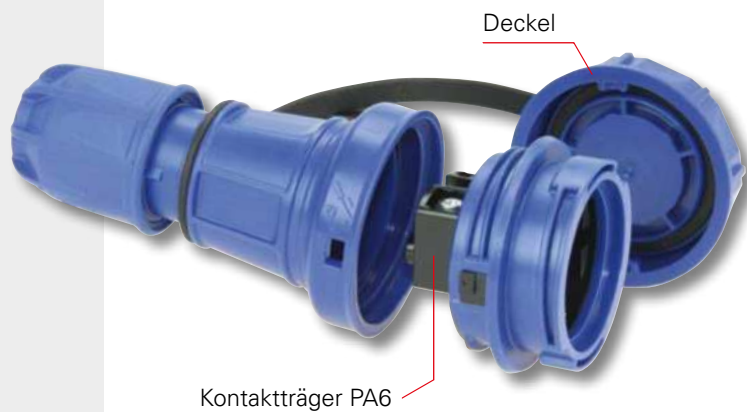
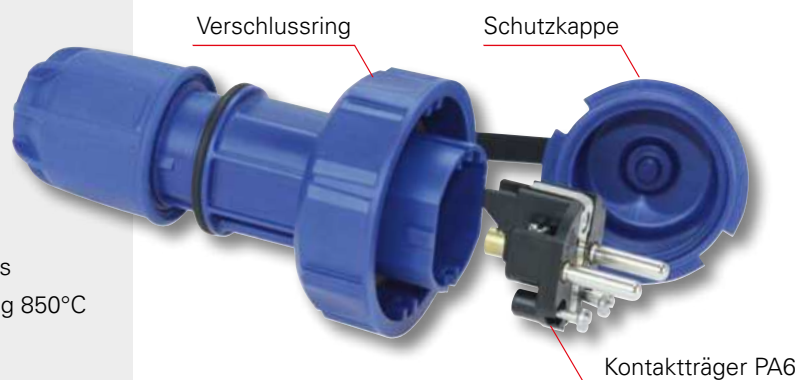

Schraubenlose Zugentlastung



Anbausteckdose

Schraubkontakte vernickelt, rückwärtiger Anschluss

Dichtung



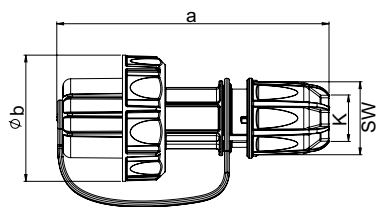

Schutzkontaktstecker mit Schutzkappe IP66/68

	16 Amp
Pole	2P + E
a [mm]	144
b Ø [mm]	65
K (Kabel Ø) [mm]	6- 19
SW [mm]	38
Leitung flexibel [mm ²]	1- 2,5
Kontaktschrauben [Ncm]	80
Gewicht [g]	120

- mit Schraubkontakt
- Gehäusematerial: PC/ABS
- Kontakte: vernickelte Kontakte
- Schutzkappe mit Band
- VG96926 (Verteidigungsgeräte-norm) auf Anfrage!

IP66/68 druckwasserdicht bis 2 bar / 2h

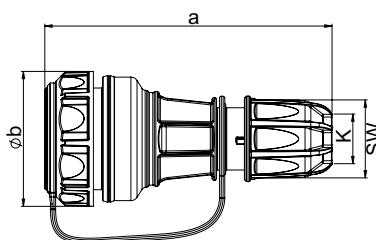

Schutzkontaktkupplung mit Deckel IP66/68

	16 Amp
Pole	2P + E
a [mm]	140
b Ø [mm]	65
K (Kabel Ø) [mm]	6- 19
SW [mm]	38
Leitung flexibel [mm ²]	1- 2,5
Kontaktschrauben [Ncm]	80
Gewicht [g]	136

- mit Schraubkontakt
- Gehäusematerial: PC/ABS
- Kontakte: vernickelte Kontakte
- Deckel mit Band
- VG96926 (Verteidigungsgeräte-norm) auf Anfrage!

IP66/68 druckwasserdicht bis 2 bar / 2h

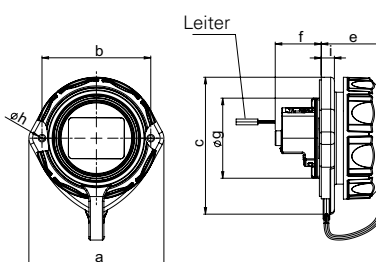

Anbausteckdose oval mit Deckelband IP66/68

	16 Amp
Pole	2P + E
a [mm]	72
b [mm]	58
c [mm]	75
e [mm]	36
f [mm]	25
g [mm]	43
h [mm]	4
i [mm]	7
Leitung flexibel [mm ²]	1- 2x2,5
Leitung eindrätig [mm ²]	1- 2x2,5
Kontaktschrauben [Ncm]	80
Gewicht [g]	87

- mit Schraubkontakt
- Gehäusematerial: PC/ABS
- Kontakte: vernickelte Kontakte
- rückwärtiger Anschluss
- 2-Punkt-Befestigung
- VG96926 (Verteidigungsgeräte-norm) auf Anfrage!

IP66/68 druckwasserdicht bis 2 bar / 2h

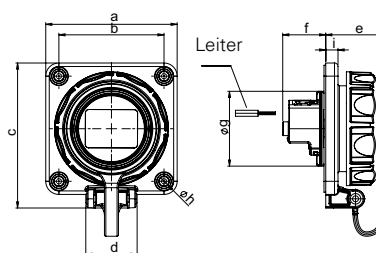

Anbausteckdose 75x75mm mit Deckelband IP66/68

	16 Amp
Pole	2P + E
a [mm]	75
b [mm]	60
c [mm]	84
d [mm]	30
e [mm]	36
f [mm]	25
g [mm]	43
h [mm]	5,5
i [mm]	7
Leitung flexibel [mm ²]	1- 2x2,5
Leitung eindrätig [mm ²]	1- 2x2,5
Kontaktschrauben [Ncm]	80
Gewicht [g]	101

- mit Schraubkontakt
- Gehäusematerial: PC/ABS
- Kontakte: vernickelte Kontakte
- rückwärtiger Anschluss
- 4-Punkt-Befestigung
- VG96926 (Verteidigungsgeräte-norm) auf Anfrage!

IP66/68 druckwasserdicht bis 2 bar / 2h



Ampere	Pole	VPE	Abkürzungen / Ausführungen	250V~	250V~
				50/60Hz blau	50/60Hz bronze- grün
				Best.Nr.	Best.Nr.



			nach österr./deutsch. System + nach franz./belg. System			
16	3	10	2-Schutzleitersystem		20051-b	20051-u



20051-b



20051-u



			nach österr./deutsch. System			
16	3	10	ohne Shutter		20251-b	20251-u
16	3	10	mit Shutter		20251-bc	20251-uc
			nach franz./belg. System			
16	3	10	ohne Shutter		20241-b	20241-u
16	3	10	mit Shutter		20241-bc	20241-uc



20251-b



20251-u



			nach österr./deutscher System			
16	3	10	rückw. Anschluss		20351-9b	20351-9u
16	3	10	rückw. Anschluss, mit Shutter		20351-9bc	20351-9uc
			nach franz./belg. System			
16	3	10	rückw. Anschluss		20341-9b	20341-9u
16	3	10	rückw. Anschluss, mit Shutter		20341-9bc	20341-9uc



20351-9b



20351-9u

			nach österr./deutsch. System			
16	3	10	rückw. Anschluss		20351-8b	20351-8u
16	3	10	rückw. Anschluss, mit Shutter		20351-8bc	20351-8uc
			nach franz./belg. System			
16	3	10	rückw. Anschluss		20341-8b	20341-8u
16	3	10	rückw. Anschluss, mit Shutter		20341-8bc	20341-8uc



20351-8b



20351-8u

Information icons: i, electrical symbols, PD, and a red button with a white electrical symbol.

druckwasserdichte Schutzkontaktsteckdose IP66/68

Anbausteckdose 75x75mm mit Klappdeckel IP66/68

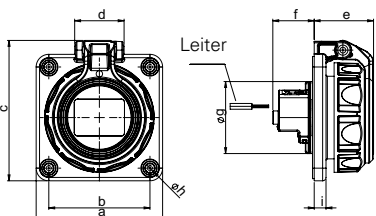

	16 Amp
Pole	2P + E
a [mm]	75
b [mm]	60
c [mm]	84
d [mm]	30
e [mm]	36
f [mm]	25
g [mm]	43
h [mm]	5,5
i [mm]	7
Leitung flexibel [mm ²]	1 - 2x2,5
Leitung eindrätig [mm ²]	1 - 2x2,5
Kontaktschrauben [Ncm]	80
Gewicht [g]	105

- mit Schraubkontakt
- Gehäusematerial: PC/ABS
- Kontakte: vernickelte Kontakte
- rückwärtiger Anschluss
- 4-Punkt-Befestigung

IP66/68 druckwasserdicht
bis 2 bar / 2h



Wandgehäuse für Anbausteckdose 75x75mm IP66/68

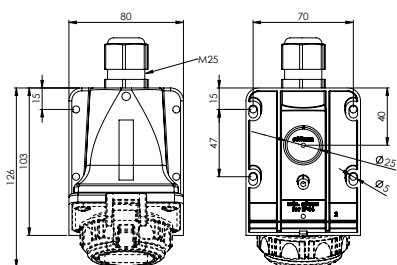

Montagebeispiel:



- für Flanschgröße 75x75mm
- Gehäusematerial: PA6
- 4-Punkt-Befestigung
- inkl. Befestigungsschrauben
- inkl. Kabelverschraubung M25

Aufputzgehäuse für Anbausteckdose 75x75mm IP66/68

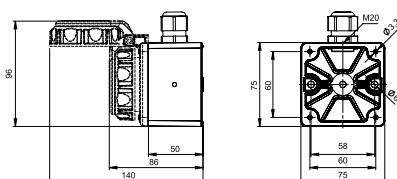

Montagebeispiel:



- für Flanschgröße 75x75mm
- Gehäusematerial: PA6
- 2-Punkt-Befestigung getrennt vom Anschlussraum
- inkl. Befestigungsschrauben
- inkl. Kabelverschraubung M20



Fig.1

■ Öffnen und Schließen:

Beim Öffnen des Klappdeckels, rastet dieser in einer vordefinierten Position ein, welche verhindert, dass der Deckel beim Schließen in einer halboffenen Lage (Fig.1) am Gehäuse angelehnt wird. Die Verrastung ist akustisch sehr gut wahrnehmbar.

Des Weiteren ist das Beschriftungsfeld ein zusätzlicher Hinweis für einen nicht druckwasserdichten verschlossenen Deckel.



Beschriftungsfeld horizontal:
Deckel ist druckwasserdicht verschlossen



Beschriftungsfeld vertikal oder schief:
Deckel ist **nicht** druckwasserdicht verschlossen

Ampere	Pole	VPE	Abkürzungen / Ausführungen	250V~	250V~
				50/60Hz blau	50/60Hz bronze- grün
				Best.Nr.	Best.Nr.
16	3	10	nach österr./deutsch. System rückw. Anschluss	20352-8b	20352-8u
				20352-8bc	20352-8uc
16	3	10	nach franz./belg. System rückw. Anschluss	20342-8b	20342-8u
				20342-8bc	20342-8uc
16	3	10	rückw. Anschluss, mit Shutter	20352-8b	20352-8u
				20342-8b	20342-8u
16	3	10	rückw. Anschluss, mit Shutter	20352-8bc	20352-8uc
				20342-8bc	20342-8uc



SAFETY+



20352-8b



20352-8u

Ampere	Pole	VPE	Abkürzungen / Ausführungen	Best.Nr.	Best.Nr.
		10	Wandgehäuse (leer)	20168g	20168.u

grau



20168g



20168.u

Ampere	Pole	VPE	Abkürzungen / Ausführungen	Best.Nr.	Best.Nr.
		10	Aufputzgehäuse ohne Bohrung (blind)	80068	80068.u
		10	Aufputzgehäuse mit Kabelverschraubung M20	80168	80168.u



80068

80068.u



80168

80168.u

Schraubenkopfabdichtung:

Kunststoffwulst „A“ wirkt als zusätzliche Schraubenkopfabdichtung. Verhindert das Eindringen von Wasser über den Schraubenkopf.
„B“ Flanschdichtung legt sich formschlüssig um die Montageschraube.



A



B



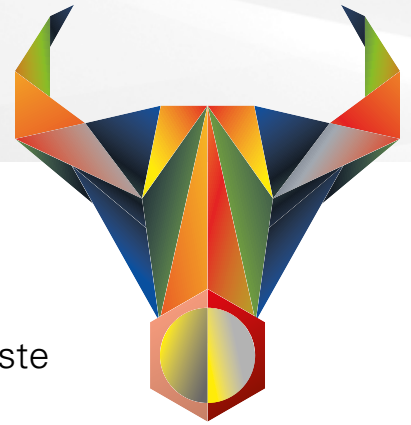

Die neue Schutzkontaktserie **TAURUS²** besticht durch modernes Design und außergewöhnliche Vielseitigkeit. Die funktionale Bauweise garantiert einfachste und schnellste Montage sowie unschlagbare Benutzerfreundlichkeit.

Modernes, schlankes und ergonomisches **Design**

Optimierter Griffbereich
(perfekter Halt für sicheres Stecken und Ziehen)

Robustes Gummigehäuse

Bewährte Kontaktträger

- Gummiversion (PA6)
- Vollgummiversion (TPE)

Optimale **Kabeleinführung** mit **Knickschutz** (Membrandichtung) für Kabeldurchmesser Ø 6-13mm

Verstärkungsring
(verlängert die Lebensdauer der Kabeleinführung)



Kupplung IP54 mit Klappdeckel

Stecker IP54

Kupplung IP20

Kupplung IP54 mit Deckelband

100%
MADE IN AUSTRIA

- für erschwerte Bedingungen
- 16A 250V~
- 1-fach und 2-fach Schutzleitersystem

Anzugsdrehmomente:

Kontaktschrauben: 80Ncm
Zugentlastung/Gehäuseschraube: 110Ncm

- ✓ leicht demontierbare Haube
- ✓ großer Anschlussraum
- ✓ einfaches Montieren der Kontaktträger
- ✓ Zugentlastung innenliegend
- ✓ leicht bedienbare Zugentlastungselemente (offene Schrauben)
- ✓ alle Kontaktschrauben sind aus einer Richtung bedienbar

QUALITÄT IN JEDEM DETAIL

Vollgummiversion Kontaktträger Gummi (TPE)



Gummiversion Kontaktträger Polyamid (PA6)

Trichtereinführung
der Leiter

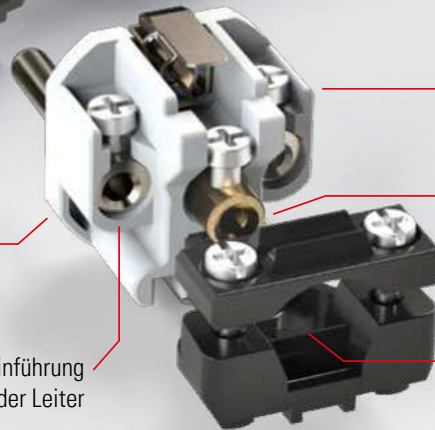

offene +/- Kontakt-
schrauben (PH2)

PE Kontakt voreilend
(kein Kürzen von L und N
notwendig)

offene Zugentlastung
(PA6)

2x8 FARBVARIANTEN

Standardversion
Haube schwarz / Ring rot



Sonderfarben Ring



Sonderfarben Haube



Stecker IP54

Schutzkontaktstecker Serie TAURUS²

- Gummiversion (Haube TPE, Kontaktträger PA6) oder
- Vollgummiversion (Haube TPE, Kontaktträger TPE)
- Schutzkontaktsystem: österr./deutsch oder 2-fach Schutzleitersystem
- Farbe (Haube/Ring): schwarz/rot (Standard)
- Schutzart: **IP54** staub- und spritzwassergeschützt



0522-sr

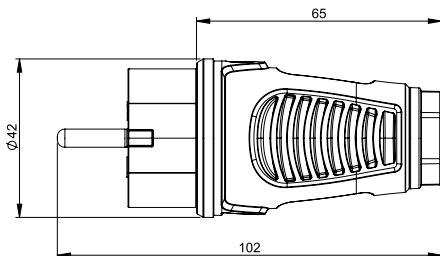
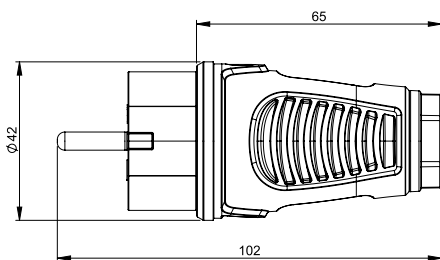

österr./deutsches System



Version	Gummi	Vollgummi
Kontaktträger	Polyamid (PA6)	Gummi (TPE)
österr./deutsch	0511-sr	0512-sr



VPE=30 Stk. (Mindestbestellmenge)



2-fach Schutzleitersystem



Version	Gummi	Vollgummi
Kontaktträger	Polyamid (PA6)	Gummi (TPE)
2-fach Schutzleiter	0521-sr	0522-sr



VPE=30 Stk. (Mindestbestellmenge)



Sonderfarben Ring (MOQ 200 Stk.)	schwarz	orange	gelb	grün	blau	weiß	dunkelgrau
österr./dt. Gummi	0511-ss	0511-so	0511-se	0511-shu	0511-sb	0511-sw	0511-sdg
österr./dt. Vollgummi	0512-ss	0512-so	0512-se	0512-shu	0512-sb	0512-sw	0512-sdg
2-fach Schutzleitersystem Gummi	0521-ss	0521-so	0521-se	0521-shu	0521-sb	0521-sw	0521-sdg
2-fach Schutzleitersystem Vollgummi	0522-ss	0522-so	0522-se	0522-shu	0522-sb	0522-sw	0522-sdg



Sonderfarben Haube (MOQ 500 Stk.)	rot	orange	gelb	grün	blau	hellgrau	anthrazit
österr./dt. Gummi	0511-rs	0511-os	0511-es	0511-us	0511-bs	0511-gs	0511-as
österr./dt. Vollgummi	0512-rs	0512-os	0512-es	0512-us	0512-bs	0512-gs	0512-as
2-fach Schutzleitersystem Gummi	0521-rs	0521-os	0521-es	0521-us	0521-bs	0521-gs	0521-as
2-fach Schutzleitersystem Vollgummi	0522-rs	0522-os	0522-es	0522-us	0522-bs	0522-gs	0522-as



2520-sr

Kupplung IP20

Schutzkontaktkupplung Serie TAURUS2

- Gummiversion (Haube TPE, Kontaktträger PA6) oder
- Vollgummiversion (Haube TPE, Kontaktträger TPE)
- Schutzkontaktsystem: österr./deutsch oder franz./belg.
- mit oder ohne Shutter
- Farbe (Haube/Ring): schwarz/rot (Standard)
- Schutzart: **IP20**

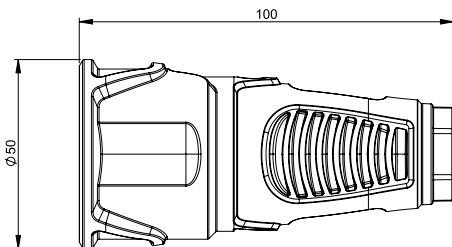

österr./deutsches System



Version	Gummi	Vollgummi
Kontaktträger	Polyamid (PA6)	Gummi (TPE)
österr./deutsch	2510-sr	2520-sr
österr./deutsch mit Shutter SAFETY+	2510-src	–



VPE=20 Stk. (Mindestbestellmenge)

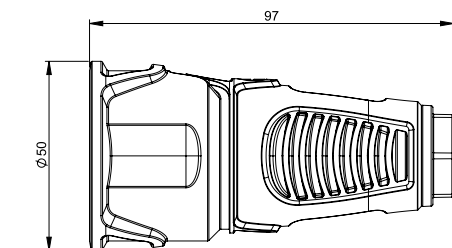

franz./belg. System



Version	Gummi	Vollgummi
Kontaktträger	Polyamid (PA6)	Gummi (TPE)
franz./belg.	2410-sr	–
franz./belg. mit Shutter	2410-src	–

VPE=20 Stk. (Mindestbestellmenge)



Sonderfarben Ring (MOQ 200 Stk.)	schwarz	orange	gelb	grün	blau	weiß	dunkelgrau
österr./dt. Gummi	2510-ss	2510-so	2510-se	2510-shu	2510-sb	2510-sw	2510-sdg
österr./dt. Gummi mit Shutter	2510-ssc	2510-soc	2510-sec	2510-shuc	2510-sbc	2510-swc	2510-sdgc
österr./dt. Vollgummi	2520-ss	2520-so	2520-se	2520-shu	2520-sb	2520-sw	2520-sdg
franz./belg. Gummi	2410-ss	2410-so	2410-se	2410-shu	2410-sb	2410-sw	2410-sdg
franz./belg. Gummi mit Shutter	2410-ssc	2410-soc	2410-sec	2410-shuc	2410-sbc	2410-swc	2410-sdgc



Sonderfarben Haube (MOQ 500 Stk.)	rot	orange	gelb	grün	blau	hellgrau	anthrazit
österr./dt. Gummi	2510-rs	2510-os	2510-es	2510-us	2510-bs	2510-gs	2510-as
österr./dt. Gummi mit Shutter	2510-rsc	2510-osc	2510-esc	2510-usc	2510-bsc	2510-gsc	2510-asc
österr./dt. Vollgummi	2520-rs	2520-os	2520-es	2520-us	2520-bs	2520-gs	2520-as
franz./belg. Gummi	2410-rs	2410-os	2410-es	2410-us	2410-bs	2410-gs	2410-as
franz./belg. Gummi mit Shutter	2410-rsc	2410-osc	2410-esc	2410-usc	2410-bsc	2410-gsc	2410-asc



Kupplung IP54 mit Deckelband

Schutzkontaktkupplung Serie TAURUS²

- Gummiversion (Haube TPE, Kontaktträger PA6) oder
- Vollgummiversion (Haube TPE, Kontaktträger TPE)
- Schutzkontaktssystem: österr./deutsch oder franz./belg.
- mit oder ohne Shutter
- mit Deckel und Deckelband
- Farbe (Haube/Ring/Deckel): schwarz/rot/rot (Standard)
- Schutzart: **IP54** staub- und spritzwassergeschützt



2521-sr

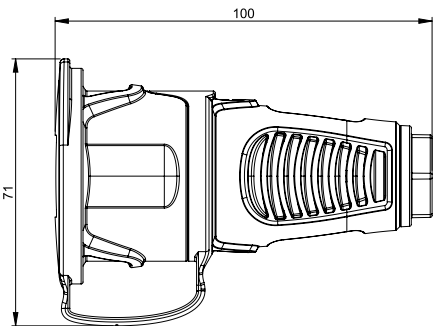
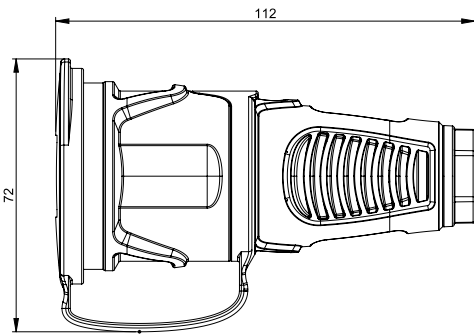

österr./deutsches System



Version	Gummi	Vollgummi
Kontaktträger	Polyamid (PA6)	Gummi (TPE)
österr./deutsch	2511-sr	2521-sr
österr./deutsch mit Shutter SAFETY+	2511-src	–



VPE=20 Stk. (Mindestbestellmenge)



franz./belg. System



Version	Gummi	Vollgummi
Kontaktträger	Polyamid (PA6)	Gummi (TPE)
franz./belg.	2411-sr	–
franz./belg. mit Shutter	2411-src	–



VPE=20 Stk. (Mindestbestellmenge)



Sonderfarben Ring (MOQ 200 Stk.)	schwarz	orange	gelb	grün	blau	weiß	dunkelgrau
österr./dt. Gummi	2511-ss	2511-so	2511-se	2511-shu	2511-sb	2511-sw	2511-sdg
österr./dt. Gummi mit Shutter	2511-ssc	2511-soc	2511-sec	2511-shuc	2511-sbc	2511-swc	2511-sdgc
österr./dt. Vollgummi	2521-ss	2521-so	2521-se	2521-shu	2521-sb	2521-sw	2521-sdg
franz./belg. Gummi	2411-ss	2411-so	2411-se	2411-shu	2411-sb	2411-sw	2411-sdg
franz./belg. Gummi mit Shutter	2411-ssc	2411-soc	2411-sec	2411-shuc	2411-sbc	2411-swc	2411-sdgc



Sonderfarben Haube (MOQ 500 Stk.)	rot	orange	gelb	grün	blau	hellgrau	anthrazit
österr./dt. Gummi	2511-rs	2511-os	2511-es	2511-us	2511-bs	2511-gs	2511-as
österr./dt. Gummi mit Shutter	2511-rsc	2511-osc	2511-esc	2511-usc	2511-bsc	2511-gsc	2511-asc
österr./dt. Vollgummi	2521-rs	2521-os	2521-es	2521-us	2521-bs	2521-gs	2521-as
franz./belg. Gummi	2411-rs	2411-os	2411-es	2411-us	2411-bs	2411-gs	2411-as
franz./belg. Gummi mit Shutter	2411-rsc	2411-osc	2411-esc	2411-usc	2411-bsc	2411-gsc	2411-asc



2522-sr

Kupplung IP54 mit Klappdeckel

Schutzkontaktkupplung Serie TAURUS2

- Gummiversion (Haube TPE, Kontaktträger PA6) oder Vollgummiversion (Haube TPE, Kontaktträger TPE)
- Schutzkontaktsystem: österr./deutsch oder franz./belg.
- mit oder ohne Shutter
- mit selbstschließendem Klappdeckel
- Farbe (Haube/Ring/Deckel): schwarz/rot/rot (Standard)
- Schutzart: IP54 staub- und spritzwassergeschützt

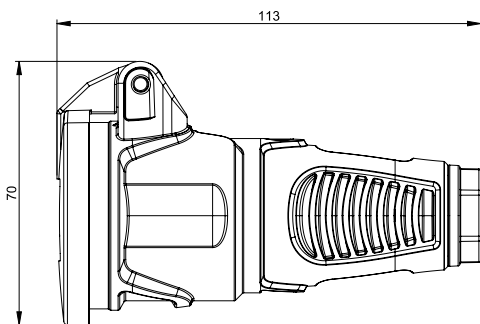
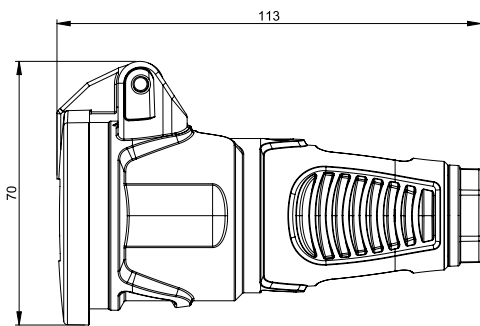

österr./deutsches System



Version	Gummi	Vollgummi
Kontaktträger	Polyamid (PA6)	Gummi (TPE)
österr./deutsch	2512-sr	2522-sr
österr./deutsch mit Shutter SAFETY+	2512-src	–



VPE=20 Stk. (Mindestbestellmenge)



franz./belg. System



Version	Gummi	Vollgummi
Kontaktträger	Polyamid (PA6)	Gummi (TPE)
franz./belg.	2412-srw	–
franz./belg. mit Shutter	2412-srcw	–



VPE=20 Stk. (Mindestbestellmenge)



Sonderfarben Ring (MOQ 200 Stk.)	schwarz	orange	gelb	grün	blau	weiß	dunkelgrau
österr./dt. Gummi	2512-ss	2512-so	2512-se	2512-shu	2512-sb	2512-sw	2512-sdg
österr./dt. Gummi mit Shutter	2512-ssc	2512-soc	2512-sec	2512-shuc	2512-sbc	2512-swc	2512-sdgc
österr./dt. Vollgummi	2522-ss	2522-so	2522-se	2522-shu	2522-sb	2522-sw	2522-sdg
franz./belg. Gummi	2412-ssw	2412-sow	2412-sew	2412-shuw	2412-sbw	2412-sww	2412-sdgw
franz./belg. Gummi mit Shutter	2412-sscw	2412-socw	2412-secw	2412-shucw	2412-sbcw	2412-swcw	2412-sdgcw



Sonderfarben Haube (MOQ 500 Stk.)	rot	orange	gelb	grün	blau	hellgrau	anthrazit
österr./dt. Gummi	2512-rs	2512-os	2512-es	2512-us	2512-bs	2512-gs	2512-as
österr./dt. Gummi mit Shutter	2512-rsc	2512-osc	2512-esc	2512-usc	2512-bsc	2512-gsc	2512-asc
österr./dt. Vollgummi	2522-rs	2522-os	2522-es	2522-us	2522-bs	2522-gs	2522-as
franz./belg. Gummi	2412-rsw	2412-osw	2412-esw	2412-usw	2412-bsw	2412-gsw	2412-asw
franz./belg. Gummi mit Shutter	2412-rscw	2412-oscw	2412-escw	2412-uscw	2412-bscw	2412-gscw	2412-ascw



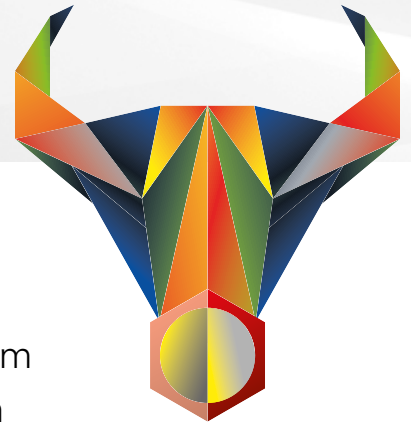

Die neue Schutzkontaktserie **TOPTAURUS²**- jetzt noch montagefreundlicher durch das innovative schraubenlose Schnellverschlusssystem. Das komplett neuartige Design im gummierten Gehäuse ermöglicht kürzeste Anschlusszeiten und überragende Haptik. Optional mit LED-Spannungsanzeige (Kupplung).



Stecker IP54

Kupplung IP20

Kupplung IP54
mit Deckelband

Kupplung IP54
mit Klapdeckel



100%
MADE IN AUSTRIA

- für erschwerte Bedingungen 
- 16A 250V~
- 2-fach Schutzleitersystem

Anzugsdrehmomente:

Kontaktschrauben: 80Ncm
Gehäusehaube (Zugentlastung): 400Ncm

STARK-SCHNELL-EINZIGARTIG

- ✓ verkürzte Anschlusszeit durch schraubenloses Schnellver- schlusssystem für Gehäusehaube und Zugentlastung
- ✓ gummierte Oberfläche für optimale Haptik und Griffigkeit
- ✓ einfaches Montieren und Demontieren der Kontaktträger
- ✓ offene Kontaktschrauben - alle aus einer Richtung bedienbar
- ✓ Kupplung: LED-Betriebsspannungsanzeige (optional)



6 FARBEN VERFÜGBAR



Standard
schwarz/rot
sr

Midnight
schwarz/schwarz
ss

Sonderfarben
auf Anfrage

(Mindestabnahme 200 Stk.)

LED Betriebsspannungsanzeige
zum Visualisieren der Spannungsversorgung
(geeignet für Wiederholungsprüfung)



EINFACHE UND SCHNELLE MONTAGE

1 In Pfeilrichtung drücken
um Kontaktträger zu entriegeln.



2 Kontaktträger herausziehen



3 Kabel einführen und anschließen,
Kontaktträger einführen

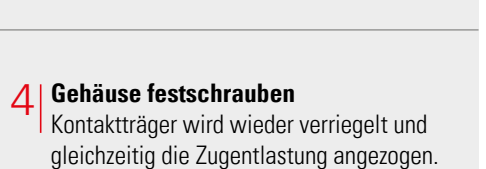

4 Gehäuse festschrauben
Kontaktträger wird wieder verriegelt und
gleichzeitig die Zugentlastung angezogen.



FERTIG!



Stecker IP54

Schutzkontaktstecker Serie TOPTAURUS²

- Material: PA6 2K gummiert
- Schutzkontaktsystem: 2-fach Schutzleitersystem
- schraubenloses Schnellverschlussystem für Gehäusehaube und Zugentlastung
- Farbe: schwarz/rot
- Schutzart: **IP54** staub- und spritzwassergeschützt



05721-sr

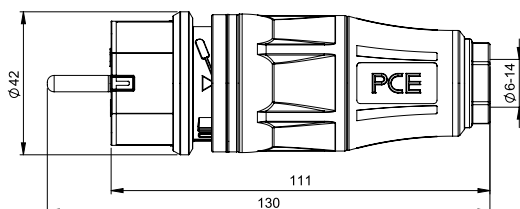

Version	2-fach Schutzleitersystem
Stecker IP54	05721-sr



VPE=20 Stk.

Kupplung IP20

Schutzkontaktkupplung Serie TOPTAURUS²

- Material: PA6 2K gummiert
- Schutzkontaktsystem: österr./deutsch
- schraubenloses Schnellverschlussystem für Gehäusehaube und Zugentlastung
- Farbe: schwarz/rot
- Optional: LED Betriebsspannungsanzeige, Shutter
- Schutzart: **IP20**



25710-sr

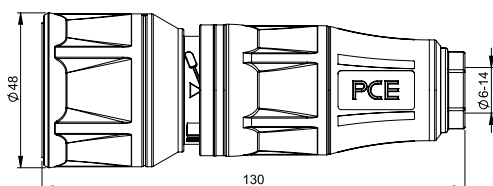

Version	österr./deutsch
Kupplung IP20	25710-sr
Kupplung IP20 mit Shutter	25710-src
Kupplung IP20 mit LED Spannungsanzeige	25730-sr
Kupplung IP20 mit Shutter und mit LED Spannungsanzeige	25730-src



VPE=10 Stk.

Kupplung IP54 mit Deckelband

Schutzkontaktkupplung Serie TOPTAURUS2

- Material: PA6 2K gummiert
- Schutzkontaktsystem: österr./deutsch oder franz./belg.
- Deckel mit Deckelband
- schraubenloses Schnellverschlussystem für Gehäusehaube und Zugentlastung
- Farbe: schwarz/rot
- Optional: LED Betriebsspannungsanzeige, Shutter
- Schutzart: **IP54** staub- und spritzwassergeschützt

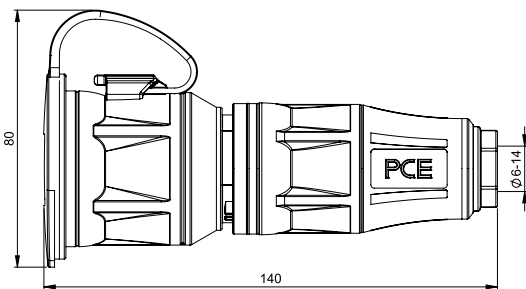

25711-sr



Version	österr./deutsch	franz./belg.
Kupplung IP54 mit Deckelband	25711-sr	24711-sr
mit Shutter SAFETY+	25711-src	24711-src
mit LED Spannungsanzeige	25731-sr	24731-sr
mit Shutter und mit LED Spannungsanzeige	25731-src	24731-src

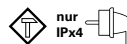

VPE=10 Stk.

Kupplung IP54 mit Klappdeckel

Schutzkontaktkupplung Serie TOPTAURUS2

- Material: PA6 2K gummiert
- Schutzkontaktsystem: österr./deutsch oder franz./belg.
- Deckel mit selbstschließendem Klappdeckel
- schraubenloses Schnellverschlussystem für Gehäusehaube und Zugentlastung
- Farbe: schwarz/rot
- Optional: LED Betriebsspannungsanzeige, Shutter
- Schutzart: **IP54** staub- und spritzwassergeschützt

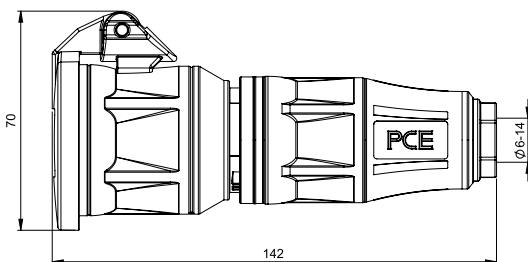

25712-sr



Version	österr./deutsch	franz./belg.
Kupplung IP54 mit Klappdeckel	25712-sr	24712-sr
mit Shutter SAFETY+	25712-src	24712-src
mit LED Spannungsanzeige	25732-sr	24732-sr
mit Shutter und mit LED Spannungsanzeige	25732-src	24732-src



VPE=10 Stk.



3-Wege Schutzkontaktkupplungen

TAURUS 

TOPTAURUS 



optional mit LED
(Spannungsanzeige auf der Rückseite)

100%
MADE IN AUSTRIA

VOLLE FLEXIBILITÄT...



8

AUSWAHL-
MÖGLICHKEITEN:

- 01 Zugentlastung**
außenliegend / innenliegend
- 02 Schutzleitersystem**
österreich./deutsch oder französisch./belgisch
- 03 Deckel**
Klappeckel / Deckel mit Band
- 04 Kontaktträger**
TPE (Vollgummi) / PA6 (Gummi)
- 05 Shutter**
mit / ohne Rotationsshutter
- 06 LED**
mit / ohne LED-Spannungsanzeige
- 07 Anschlussklemme**
3-polig / 5-polig
- 08 Farben**
7 verschiedene Farben

01 Zugentlastung

TAURUS 

innenliegende Zugentlastung
mit Klemmschelle und Knickschutzülle



TOPTAURUS 

außenliegende Zugentlastung
schnelle, einfache Montage mit optimalem Knickschutz



3-Wege Schutzkontaktkupplungen

02 Schutzleitersystem

österr./deutsches System

Typ F - mit Schutzleiterbügel



franz./belg. System

Typ E - mit Schutzleiterstift



03 Deckel

Deckel mit
Deckelband



Klappdeckel
selbstschließend

04 Kontaktträger

TPE (≙ Vollgummi)

Gehäuse TPE + Kontaktträger TPE = Ausführung Vollgummi



Kontaktträgerereinsatz aus hochwertigem thermoplastischem Elastomer Material (TPE) für die härtesten Bedingungen und extrem hohen Beanspruchungen.

PA6 (≙ Gummi)

Gehäuse TPE + Kontaktträger PA6 = Ausführung Gummi



Kontaktträgerereinsatz aus robustem PA6 Kunststoff

05 Shutter

Rotationsshutter

(optional) für erhöhten Berührungsschutz



06 LED

LED-Spannungsanzeige

(optional) zur optischen Anzeige ob Spannung vorhanden ist.

Die LED bietet besondere Vorteile beim Prüfen des Isolationswiderstandes zwischen L und N im Zuge von Wiederholungsprüfungen.



07 Anschlussklemme

3-polig

Anschlussklemme mit Klemmbereich 1–2,5 mm²



5-polig

Aufteilung der 3 Steckdosen auf die einzelnen Phasen L1, L2 und L3 für Zuleitung CEE 16A 5p



08 Farbvarianten

Farben (ähnlich RAL)	rot (RAL3000)	schwarz (RAL9005)	dunkelgrau (RAL7046)	blau (RAL5017)	grün (RAL6018)	gelb (RAL1023)	orange (RAL2011)
Farbcode	sr	ss	sdg	sb	shu	se	so

Version mit Klappdeckel (Standard schwarz/rot)



Version mit Deckelband (Standard schwarz/rot)



3-Wege Schutzkontaktkupplungen



3-Wege Kupplung mit Deckelband IP54

- Deckel mit Deckelband
- innenliegende Zugentlastung
- Versionen: Gummi (Kontaktträger PA6)
Vollgummi (Kontaktträger TPE)
- Dichtwulst (nur österr./deutsches System)
- optional: Shutter
- anschlussfertig auf Hauptklemme 3p oder 5p vorverdrahtet

IP54 staub- und spritzwassergeschützt



mit Deckelband	österr./deutsches System 	
	Gummi (PA6)	Vollgummi (TPE)
3-Wegekupplung Taurus2	253711-sr	253721-sr
3-Wegekupplung Taurus2 mit Shutter SAFETY ⁺	253711-src	–
3-Wegekupplung Taurus2 5-polig	253711-sr5	253721-sr5
3-Wegekupplung Taurus2 mit Shutter 5-polig	253711-src5	–

franz./belg. System 	
Gummi (PA6)	
243711-sr	
243711-src 	
243711-sr5	
243711-src5	



5-polig:  ÖVE  nur IPx4

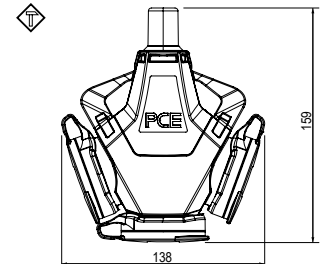
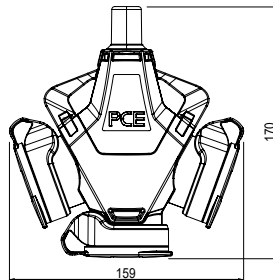



3-Wege Kupplung mit Klappdeckel IP54

- Klappdeckel (selbstschließend)
- innenliegende Zugentlastung
- Versionen: Gummi (Kontaktträger PA6)
Vollgummi (Kontaktträger TPE)
- Dichtwulst (nur österr./deutsches System)
- optional: Shutter
- anschlussfertig auf Hauptklemme 3p oder 5p vorverdrahtet

IP54 staub- und spritzwassergeschützt



mit Klappdeckel	österr./deutsches System 	
	Gummi (PA6)	Vollgummi (TPE)
3-Wegekupplung Taurus2	253712-sr	253722-sr
3-Wegekupplung Taurus2 mit Shutter SAFETY ⁺	253712-src	–
3-Wegekupplung Taurus2 5-polig	253712-sr5	253722-sr5
3-Wegekupplung Taurus2 mit Shutter 5-polig	253712-src5	–

franz./belg. System 	
Gummi (PA6)	
243712-sr	
243712-src 	
243712-sr5	
243712-src5	



5-polig:  ÖVE  nur IPx4

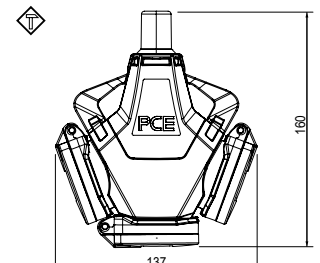
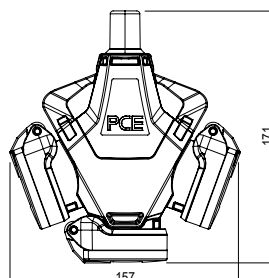

3-Wege Schutzkontaktkupplungen

3-Wege Kupplung mit Deckelband IP54

- Deckel mit Deckelband
- außenliegende Zugentlastung
- Versionen: Gummi (Kontaktträger PA6)
Vollgummi (Kontaktträger TPE)
- Dichtwulst
- optional: Shutter, LED Betriebsspannungsanzeige
- anschlussfertig auf Hauptklemme 3p oder 5p vorverdrahtet

IP54 staub- und spritzwassergeschützt

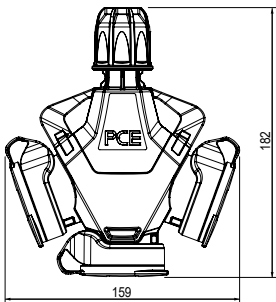

mit Deckelband	östr./deutsches System	
	Gummi (PA6)	Vollgummi (TPE)
3-Wegekupplung TopTaurus2	253811-sr	253821-sr
3-Wegekupplung TopTaurus2 mit Shutter SAFETY+	253811-src	-
3-Wegekupplung TopTaurus2 mit LED	253831-sr	253841-sr
3-Wegekupplung TopTaurus2 mit LED + Shutter SAFETY+	253831-src	-
3-Wegekupplung TopTaurus2 5-polig	253811-sr5	253821-sr5
3-Wegekupplung TopTaurus2 5-polig mit Shutter	253811-src5	-



5-polig: ÖVE IPx4



3-Wege Kupplung mit Klappdeckel IP54

- Klappdeckel (selbstschließend)
- außenliegende Zugentlastung
- Versionen: Gummi (Kontaktträger PA6)
Vollgummi (Kontaktträger TPE)
- Dichtwulst
- optional: Shutter, LED Betriebsspannungsanzeige
- anschlussfertig auf Hauptklemme 3p oder 5p vorverdrahtet

IP54 staub- und spritzwassergeschützt

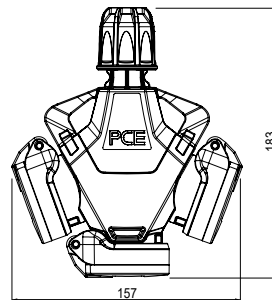

mit Klappdeckel	östr./deutsches System	
	Gummi (PA6)	Vollgummi (TPE)
3-Wegekupplung TopTaurus2	253812-sr	253822-sr
3-Wegekupplung TopTaurus2 mit Shutter SAFETY+	253812-src	-
3-Wegekupplung TopTaurus2 mit LED	253832-sr	253842-sr
3-Wegekupplung TopTaurus2 mit LED + Shutter SAFETY+	253832-src	-
3-Wegekupplung TopTaurus2 5-polig	253812-sr5	253822-sr5
3-Wegekupplung TopTaurus2 5-polig mit Shutter	253812-src5	-



5-polig: ÖVE IPx4



3-Wege Kupplungen sind auch optimal als Hängeversion einsetzbar!

- Hängeset für 3-Wege Kupplung (L=300mm)

2563-1



Schutzkontaktstecker

Schutzkontaktstecker franz./belg. System

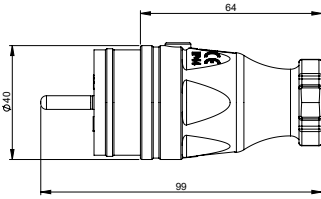

IP44 spritzwassergeschützt 



Version	Gummi	Vollgummi
Kontaktträger	Polyamid (PA6)	Gummi (TPE)
franz./belg.	0531-s	0532-s

VPE: 30 Stk.

Winkelstecker Gummi / Vollgummi IP44

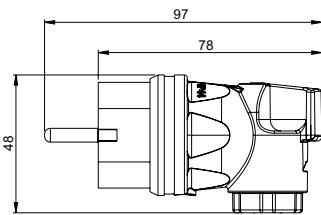

IP44 spritzwassergeschützt 



Kontaktträger	nach österreich./deutsch. System	zweifaches Erdungssystem	nach franz./belg. System
Polyamid (PA6)	05811-s	05821-s	05831-s
Gummi (TPE)	05812-s	05822-s	05832-s

VPE: 20 Stk.

Schutzkontaktstecker IP55 nach Schweizer System T13 und T23

- Schraubkontakte
- Material; PA6 / TPE
- externe Zugentlastung

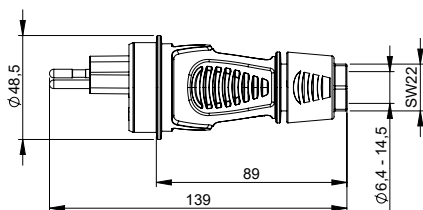

IP55 staub- und spritzwasser-
geschützt

Version	T13	T23
System	Schweizer System 10A 3p IP55	Schweizer System 16A 3p IP55
Best.Nr.	0313-ss	0323-ss

VPE: 20 Stk.

PA/PP Schutzkontaktsteckvorrichtungen

2-Wegekupplung mit Klappdeckel IP44

- mit Klappdeckel
- Einsatz: Polyamid

IP44 spritzwassergeschützt 

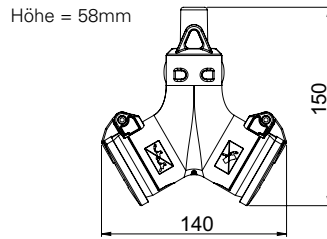

Einsatz:	nach österr./deutsch. System	nach franz./belg. System
Polyamid	25212-r	24212-r
Polyamid mit Shutter	25212-rc	24212-rc

VPE: 10 Stk.

Schutzkontaktsteckvorrichtungen

aus Polypropylen (PP)

zweifach Erdungssystem

Schutzkontaktstecker

- Polypropylen (PP)

IP20

Farbe	VPE	Einführung	
		zentral	seitlich
weiß	50	08266	08309
braun	50	08282	08325
schwarz	50	08295	08338
grau	50	08279	08312



Schutzkontaktkupplung

- Polypropylen (PP)

IP20

Farbe	VPE	Einführung	
		nach österr./deutsch. System	nach franz./belg. System*
weiß	25	05148	08224
braun	25	05164	
schwarz	25	05177	08253
grau	25	05180	



*ohne Shutter

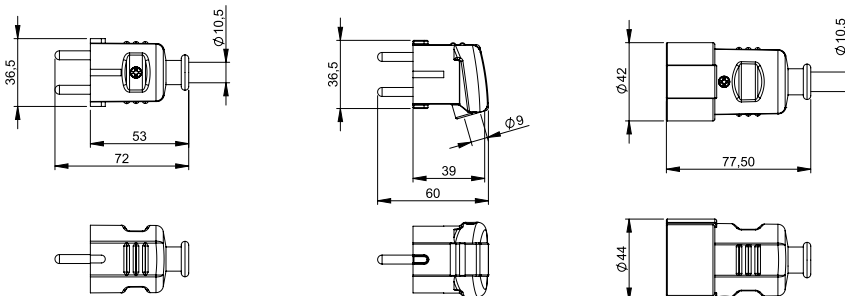

Stecker nach britischem System 13A

Schutzkontaktstecker

- aus Polyamid
- mit integrierter 13A Sicherung
- Anschluss seitlich

IP32

Farbe	VPE	Einführung	
		nach brit. Standard	seitlich
schwarz	10	00200	



PCE



MADE IN AUSTRIA



SCHÜTZEN - PRÜFEN - SCHALTEN

		Seite
	Personenschutzschalter PRCD-S+, PRCD-K+, NM5p, Sicherheitsverteiler	206
	CEE-Diagnosestecker	210
	CEE-Strommessstecker	211
	Übergangs- und Reduziersteckvorrichtungen	212
	Motorschutzschalter	213
	Motorschutzstecker	214



PRCD-S+

Das entscheidende **PLUS** an Sicherheit!

Mobiler Personenschutz vor Elektro-
unfällen auf Bau- und Montagestellen.

Die Vorteile und Funktionen:

- 1 Bei jedem Einschaltvorgang und während des Betriebs findet **voll-automatisch** die Überprüfung der korrekten Anschlussbedingungen statt. **Die klassische „Test-Taste“ entfällt.**
- 2 Der neue **PRCD-S+** von PCE erkennt Messfehler (z.B. das Tragen eines Handschuhes beim Einschalten), gibt in solchen Fällen eine optische Warnung aus und **schaltet nicht ein.**
- 3 **Optische Fehlermeldung** und Zustandsanzeige (LED-Anzeige grün/rot)
- 4 Der Schutzleiterkreis wird voreilend eingeschaltet und nacheilend ausgeschaltet.
- 5 Fehlersituationen, wie „Fremdspannung auf PE oder eine Überschreitung des Nennfehlerstromes“ verursachen eine **Abschaltung von L und N. Der Schutzleiterkreis bleibt geschlossen** und das PE Potential wird weiter überwacht!
- 6 Überspannung wird erkannt- der **PRCD-S+** schaltet ab bzw. lässt sich nicht einschalten.
- 7 Unterspannung wird erkannt und der **PRCD-S+** schaltet ab.
- 8 Erkennung von anlageseitigen Leitungsunterbrechungen sowie Verdrahtungsfehlern.
- 9 Der **PRCD-S+** von PCE ist handlich und leicht, alternativ zur Verwendung eines Trenntransformators einfacher und kostengünstiger in Anschaffung und Betrieb.

Der **PRCD-S+** von PCE schützt zuverlässig vor fehlerhaften Elektroinstallationen.

- ✓ N- oder L-Leiter Unterbrechung
- ✓ Fremdspannung auf PE-Leiter
- ✓ Überspannung
- ✓ Verdrahtungsfehler (L und PE vertauscht)
- ✓ PE-Leiter Unterbrechung
- ✓ Unterspannung oder Spannungsausfall
- ✓ Fehlerströme mit Bemessungswert von 30mA bzw. 10mA

www.prcd-s.info

PRCD-S+ Schutzschaltgeräte mit umfassendem Personenschutz

PRCD-S+ Personenschutzschalter

- zum direkten Anschluss in der Leitung
- Schnurzwischengerät **PRCD-S+** 16A 30mA IP55
- Schnurzwischengerät **PRCD-S+** 16A 10mA IP55

967011355

967011155



PRCD-S+ Sicherheitsleitung IP54

4670001

- 3m H07RN-F 3G1,5
- mit Personenschutzschalter **PRCD-S+** 16A 230V~ 30mA IP55
- mit montiertem TOPTAURUS2 Stecker und Kupplung mit Klappdeckel 16A 250V~



PRCD-S+ Sicherheitsleitung mit 3-Wege-Kupplung IP44

4670002

- 3m H07RN-F 3G1,5
- mit Personenschutzschalter **PRCD-S+** 16A 230V~ 30mA IP55
- mit montiertem TOPTAURUS2 Stecker und 3-fach Vollgummikupplung 16A 250V~



PRCD-S+ Sicherheitskabeltrommel XREEL®250 IP54

- 25m H07RN-F 3G1,5
- 3x Schutzkontaktsteckdosen (einzeln austauschbar) mit Dichtrand und selbstschließenden Klappdeckeln 16A 250V, Thermoschutzschalter und TOPTAURUS2 Schutzkontaktstecker zweifaches Erdungssystem.
- Inklusive Personenschutzschalter **PRCD-S+** 16A 250V~ 30mA, IP55

9250027-p



PRCD-S+ Sicherheitskabeltrommel XREEL®310 IP54

- 40m H07RN-F 3G2,5
- 4x Schutzkontaktsteckdosen (einzeln austauschbar) mit Dichtrand und selbstschließenden Klappdeckeln 16A 250V, Thermoschutzschalter, Betriebsspannungsanzeige und TOPTAURUS2 Schutzkontaktstecker zweifaches Erdungssystem.
- Inklusive Personenschutzschalter **PRCD-S+** 16A 250V~ 30mA, IP55

9350001-p



PRCD-S+ Kunststoffkoffer

000256

Robuster, stapelbarer Tragekoffer aus Polypropylen zur optimalen Aufbewahrung und Transport der **PRCD-S+** Sicherheitsleitung oder anderem Equipment.

- Außenmaß: 388x388x110mm (BxHxT)
- Innenmaß: 370x295x100mm (BxHxT)



PRCD-K+ Schutzschaltgerät für IT Netze mit umfassendem Personenschutz



PRCD-K+ Personenschutzschalter für IT-Netze zum direkten Anschluss in der Leitung

- **PRCD-K+ Schutzeinrichtung (grüne Taste):**
Der PRCD-K+ ist ein *allpolig* schaltender ortsveränderlicher Personenschutzschalter mit elektronischer Fehlerauswertung für die Verwendung zwischen jeder Steckdose des Stromerzeugers und dem Verbrauchsmittel, möglichst direkt hinter jeder Steckdose.
 - Der PRCD-K+ besitzt (im Gegensatz zum PRCD-S+) keine Schutzleiterüberwachung, da dieser ausschließlich für die Verwendung in IT-Stromnetzen (Trenntransformatoren, Stromerzeuger, Generatoren, etc...) entwickelt wurde.
 - **Der PRCD-K+ erkennt und schützt in folgenden Fehlerfällen:**
 - Unterbrechung von L oder N-Leiter
 - Überspannung
 - Verdrahtungsfehler
 - Unterspannung oder Spannungsausfall
 - Gleichspannung
 - Bemessungsdifferenzstrom $\geq 30\text{mA}$
- Zum Schutz vor Überspannung im PE-Leiter dienen eingebaute Varistoren, welche den PRCD-K+ *allpolig* abschalten. Somit ist der höchstmögliche Personenschutz gegeben!
- Schnurzwischengerät **PRCD-K+** 16A 30mA IP55

968011355



PRCD-K+ Sicherheitsleitung IP54

- 3m H07RN-F 3G1,5
- mit Personenschutzschalter **PRCD-K+** 16A 230V~ 30mA IP55
- mit montiertem TOPTAURUS2 Stecker und Kupplung mit Klappdeckel 16A 250V~

4680001

PRCD-S Schutzschaltgerät 3-phasig mit umfassendem Personenschutz



NM5p Netzmonitorgerät

- Das mikroprozessorgesteuerte Netzmonitorgerät NM5p dient zur Überwachung von Phasen-, Neutral- sowie Schutzleiter 5-poliger 400V Steckvorrichtungen in TT & TN-Stromversorgungsnetzen.
- **PRCD-S Schutzeinrichtung:**
Das NM5p bietet bei bestimmungsgemäßem Einbau von FI-Schutzschalter und Schütze einen zuverlässigen Schutz vor Elektrounfällen bei stromversorgungsseitigen Fehlern. (Beispiel: fehlerhaft verdrahtete Steckvorrichtungen)
- **NM5P Netzmonitorgerät** für DIN Schienenmontage (2TE) mit Taster
Eingang: L1 / L2 / L3 / N / PE sowie Anschluss für externen Taster
Ausgang: Ansteuerung für 2x Schütz (K1 und K2)

47365

Fehlererkennung:

Der NM5p lässt sich nicht einschalten bzw. schaltet ab, wenn:

- **Phasenfehler:**
Bei Abfall einer oder mehrerer Phasenspannungen gegen Sternpunkt unter $183V_{\text{eff}}$
→ Hauptstromkreis lässt sich nicht einschalten bzw. schaltet ab.
- **Neutralleiter fehlt oder führt Spannung gegen Schutzleiter:**
Anstieg der Neutralleiterspannung $>20V_{\text{eff}}$ gegen Schutzleiter
→ Hauptstromkreis lässt sich nicht einschalten bzw. schaltet ab.
- **Schutzleiter unterbrochen oder führt Spannung gegen Messreferenz:**
Anstieg der Spannung am Schutzleiter $>20V_{\text{eff}}$
→ Hauptstromkreis lässt sich nicht einschalten bzw. schaltet ab.
- **Schutz gegen automatisches Wiedereinschalten:**
Nach Spannungsunterbrechung wird durch den Schutz gegen automatisches Wiedereinschalten ein unkontrolliertes Anlaufen von Elektrogeräten verhindert.

PRCD-S Sicherheitsverteiler 3-phasig mit umfassendem Personenschutz

PRCD-S Sicherheitsverteiler Kunststoff 400V 16A mit NM5P

- Mobiler Kunststoffverteiler Modell ISCHL IP44 200x300x200
 - Eingang: 2m Kabel H07RN-F 5G2,5mm² mit Stecker 16A 5p 400V
 - Ausgang: 1x CEE-Steckdose 16A 5p 400V abgesichert durch Vorsicherung Zuleitung
3x SK-Steckdose 16A 250V IP54 abgesichert durch Vorsicherung Zuleitung
 - Absicherung: 1x FI 40A/4/0.03A (TYP A 25AT) über alle Ausgänge
1x NM5p Schutzeinrichtung 5-phasig System PCE-Steuerelektronik zur Überwachung der 5-poligen Spannungsversorgung zuleitungsseitig
2x Lastschütz 12,5kW AC3 zur Abschaltung der Ausgänge



9130100

PRCD-S Sicherheitsverteiler Vollgummi 400V 16A mit NM5P

- Mobiler Vollgummiverteiler Modell RIED IP54 285x235x281
 - Eingang: 2m Kabel H07RN-F 5G2,5mm² mit Stecker 16A 5p 400V
 - Ausgang: 1x CEE-Steckdose 16A 5p 400V abgesichert durch Vorsicherung Zuleitung
3x SK-Steckdose 16A 250V IP54 abgesichert durch Vorsicherung Zuleitung
 - Absicherung: 1x FI 40A/4/0.03A (TYP A 25AT) über alle Ausgänge
1x NM5p Schutzeinrichtung 5-phasig System PCE-Steuerelektronik zur Überwachung der 5-poligen Spannungsversorgung zuleitungsseitig
2x Lastschütz 12,5kW AC3 zur Abschaltung der Ausgänge



9473300

PRCD-S Sicherheitsverteiler Vollgummi 400V 32A mit NM5P

- Mobiler Vollgummiverteiler Modell SPITZ IP54 320x320x320
 - Eingang: 2m Kabel H07RN-F 5G6mm² mit Stecker 32A 5p 400V
 - Ausgang: 1x CEE-Steckdose 32A 5p 400V abgesichert durch Vorsicherung Zuleitung
 - Absicherung: 1x FI 63A/4/0.03A (TYP A 40AT) über 32A 5p Ausgang
1x NM5p Schutzeinrichtung 5-phasig System PCE-Steuerelektronik zur Überwachung der 5-poligen Spannungsversorgung zuleitungsseitig
2x Lastschütz 15kW AC3 zur Abschaltung der 32A Steckdose
1x LS 10A 3p B für Steuersicherung



94741905

PRCD-S Sicherheitsverteiler Vollgummi 400V 32A mit NM5P

- Mobiler Vollgummiverteiler Modell SCHREMS IP54 255x400x300
 - Eingang: 2m Kabel H07RN-F 5G6mm² mit Stecker 32A 5p 400V
 - Ausgang: 1x CEE-Steckdose 32A 5p 400V abgesichert durch Vorsicherung Zuleitung
1x CEE-Steckdose 16A 5p 400V abgesichert über 1xLS 16A 3p C
3x SK-Steckdose 16A 250V IP54 abgesichert über 3xLS 16A 1p C
 - Absicherung: 1x FI 63A/4/0.03A (TYP A 40AT) über alle Ausgänge
1x NM5p Schutzeinrichtung 5-phasig System PCE-Steuerelektronik zur Überwachung der 5-poligen Spannungsversorgung zuleitungsseitig
2x Lastschütz 15kW AC3 zur Abschaltung der Ausgänge
1x LS 10A 3p B für Steuersicherung



9504400

Schematische Darstellung:

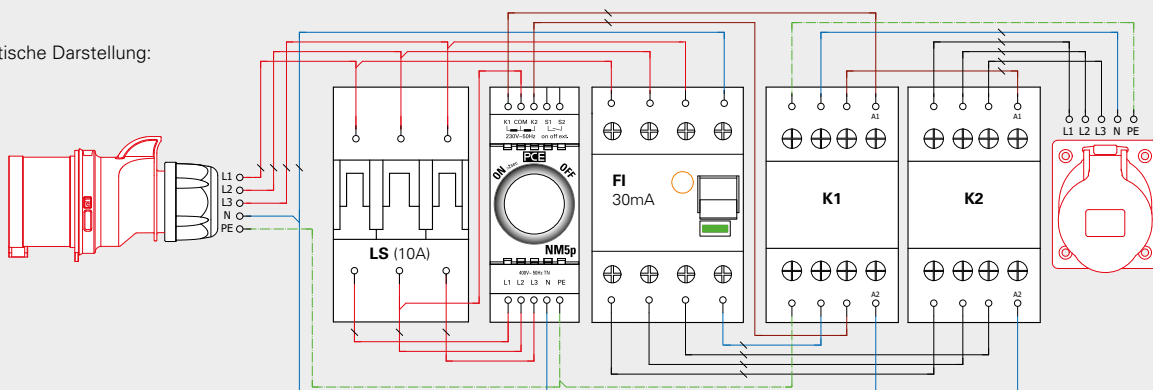

CEE-Diagnosestecker mit LED-Anzeige



CEE Diagnosestecker* mit LED Anzeige

- der praktische und perfekte Helfer für alle Elektromonteuere in Industrie, Handwerk und auf Baustellen!
- Umfangreiche Anzeige- bzw. Diagnosemöglichkeiten

- ✓ Drehfeldanzeige
- ✓ Phasenüberwachung
- ✓ Nullleiterüberwachung
- ✓ Schutzleiterüberwachung

IP20

Version:	Best.Nr.
16A CEE Diagnosestecker mit LED Anzeige (16A 5p 6h 400V)	9434152
32A CEE Diagnosestecker mit LED Anzeige (32A 5p 6h 400V)	9434252

Anzeige Diagnosestecker:

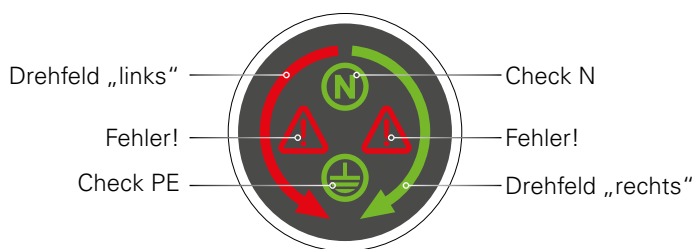

Display								
L1	✓	✓	✓	✓	L3	L3	L3	L3
L2	✓	✓	✓	✓	L2	L2	L2	L2
L3	✓	✓	✓	✓	L1	L1	L1	L1
N	✓	✓	!	!	✓	✓	!	!
PE	✓	!	✓	!	✓	!	✓	!

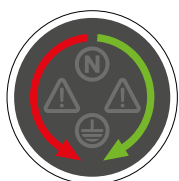

Bei gleichzeitigem Aufleuchten von „Drehfeld links“ und „Drehfeld rechts“ (in jeglicher Kombination mit den anderen Symbolen) sind Fehler bzw. Fehlerkombinationen vorhanden, welche durch eine Elektrofachkraft zu überprüfen sind.

Mögliche Fehlerursachen: Fehlende Phasen, Phasen mit N oder PE vertauscht, u.v.m.

* nur für zeitlich begrenzten Prüfgebrauch geeignet!

CEE-Strommesstecker

Strommesstecker* 16A (L1-L2-L3)

Der CEE Strommesszwischenstecker 16A ermöglicht das einfache und sichere Messen der einzelnen Phasen L1-L2-L3 mittels einer handelsüblichen Strommesszange (Zangenamperemeter) und bietet optional eine integrierte Drehfeldanzeige.

Technische Daten:

- Eingang: CEE Stecker 16A 400V 5p 6h
- Ausgang: CEE Kupplung 16A 400V 5p 6h
- Schutzart: IP44 spritzwassergeschützt
- Strommessung: L1 / L2 / L3 mittels Strommesszange (nicht im Lieferumfang enthalten)
- Drehfeldanzeige: LED Anzeigen (optional)
 - Rechtsdrehfeld (grün)
 - Linksdrehfeld (rot)
 - Phase fehlt (keine Anzeige)



Version:	Best.Nr.
16A CEE Strommesstecker ohne Drehfeldanzeige	9434150
16A CEE Strommesstecker mit LED Drehfeldanzeige	9434151

Strommesstecker* 32A (L1-L2-L3-N-PE)

Der CEE Strommesszwischenstecker 32A ermöglicht das einfache und sichere Messen der einzelnen Phasen L1-L2-L3 sowie N und PE separat, mittels einer handelsüblichen Strommesszange (Zangenamperemeter) und bietet optional eine integrierte Drehfeldanzeige.

Technische Daten:

- Eingang: CEE Stecker 32A 400V 5p 6h
- Ausgang: CEE Kupplung 32A 400V 5p 6h
- Schutzart: IP44 spritzwassergeschützt
- Strommessung: L1 / L2 / L3 / N / PE mittels Strommesszange (nicht im Lieferumfang enthalten)
- Drehfeldanzeige: LED Anzeigen (optional)
 - Rechtsdrehfeld (grün)
 - Linksdrehfeld (rot)
 - Phase fehlt (keine Anzeige)



Version:	Best.Nr.
32A CEE Strommesstecker ohne Drehfeldanzeige	9434250
32A CEE Strommesstecker mit LED Drehfeldanzeige	9434251

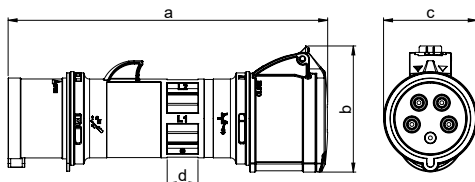

Ampere	16 A	32 A
Pole	5	5
a	220	250
b	89	99
c	66	73
d	20	24



Anwendungsbeispiel mit angeschlossenem Stecker, Kupplung und Strommesszange.

VORTEILE

- ✓ **SICHER** - Stecker, Anschlüsse und Geräte müssen nicht geöffnet und die einzelnen Leiter zur Strommessung nicht freigelegt werden.
- ✓ **EINFACH** - handliche und komfortable Bedienung durch einfaches Zwischenstecken.
- ✓ **SCHNELL** - rasche Strommessung bei dreiphasigen Verbrauchern oder Symmetriediagnose bei ungleicher Lastverteilung (zB. in Verbindung mit Steckdosenkombinationen)
- ✓ **UNIVERSELL** - Strommessung mittels Strommesszange und Drehfeldanzeige (optional) in einem Gerät

* nur für zeitlich begrenzten Prüfgebrauch geeignet!



Übergangs- und Reduziersteckvorrichtungen



Übergangssteckvorrichtung Kunststoff

IP44 spritzwassergeschützt

Eingang:	Absicherung	Ausgang	Best.Nr.
CEE Gerätestecker 16A 5p 400V	–	CEE-Dose 32A 5p 400V	9437420
CEE-Phasenwendergerätestecker 16A 5p 400V	–	CEE-Dose 32A 5p 400V	9437430



Reduziersteckvorrichtung Kunststoff

IP44 spritzwassergeschützt

Eingang:	Absicherung	Ausgang	Best.Nr.
CEE Gerätestecker 32A 5p 400V	LS 16A 3p-C	CEE-Dose 16A 5p 400V	9436422
CEE-Phasenwendergerätestecker 32A 5p 400V	LS 16A 3p-C	CEE-Dose 16A 5p 400V	9436432
CEE Gerätestecker 32A 5p 400V	LS 16A 1p-C	Schutzkontaktsteckdose 16A 250V	9439633

... ab Lager lieferbar!



Reduziersteckvorrichtung Vollgummi, Baureihe ST. ANTON

Eingang:	Absicherung	Ausgang	Best.Nr.
1,5m Kabel 3G6 mit CEE-Stecker 32A 3p 230V	2x FI/LS 16A 1p+N 0,03A C TYP A	2x Schutzkontaktsteckdose 16A 250V IP54	9439066

Reduziersteckvorrichtung Vollgummi, Baureihe TRAUNSEE

mit Tragegriff, IP44 spritzwassergeschützt

Eingang:	Absicherung	Ausgang	Best.Nr.
2m Kabel 5G6 mit CEE-Stecker 32A 5p 400V	LS 16A 3p-C Fi 40/4/0,03A	CEE-Dose 16A 5p 400V	9216197
2m Kabel 5G10 mit CEE-Stecker 63A 5p 400V	LS 16A 3p-C Fi 40/4/0,03A	CEE-Dose 16A 5p 400V	9216631
2m Kabel 5G10 mit CEE-Stecker 63A 5p 400V	LS 32A 3p-C Fi-therm 40/4/0,03A	CEE-Dose 32A 5p 400V	9216645

Reduziersteckvorrichtung Vollgummi, Baureihe ZELL

mit Tragegriff, IP44 spritzwassergeschützt

Eingang:	Absicherung	Ausgang	Best.Nr.
2m Kabel 5G16 mit CEE-Stecker 125A 5p 400V	LS 63A 3p-C	CEE-Dose 63A 5p 400V	9226961

CEE Adapterleitung ohne Absicherung

IP44 spritzwassergeschützt

Eingang:	Ausgang	Best.Nr.
1m H07RN-F 5G2,5 mit CEE-Stecker 16A 5p 400V	CEE-Kupplung 32A 5p 400V	9809051-p
1m H07RN-F 5G6 mit CEE-Stecker 32A 5p 400V	CEE-Kupplung 63A 5p 400V	980901506204-p

980901506204-p

Sonderausführungen nach Ihren individuellen Wünschen möglich!

Aufbaugerätestecker mit Schalter Motorschutzschalter

CEE Aufbaugerätestecker + UPS-Auslösung über Schütz

- 16A 5p 400V
- mit EIN / AUS Tastenfeld
- AC3 400V- Ie = max. 9A/400V
- für Motoren bis max. 4kW
- Flansch: 85x85mm, Lochabstand: 68x68mm

IP44 spritzwassergeschützt

201620



Aufbaugehäuse

für CEE-Aufbaugerätestecker (Best.Nr. 201620)

352531



Isogehäuse mit Motorschutzschalter

- mit **Vorhängeschlossperre**
- **Unterspannungsauslösung 400V 50Hz**

Unterteile ohne Befestigungsbohrung, Vorprägung für 68x68mm oder 80x80mm vorhanden.
Besonders geeignet zum direkten Aufbau auf die Motorklemmfläche (ohne N-Klemme).

IP44 spritzwassergeschützt



	CEE-Gerätestecker 16A 5p 400V	CEE-Phasenwendergerätetecker 16A 5p 400V
Einstellbereich	Best.Nr.	Best.Nr.
2,5 – 4,0A	210316	210336
4,0 – 6,3A	210317	210337
6,3 – 10,0A	210318	210338
10,0 – 16,0A	210319	210339

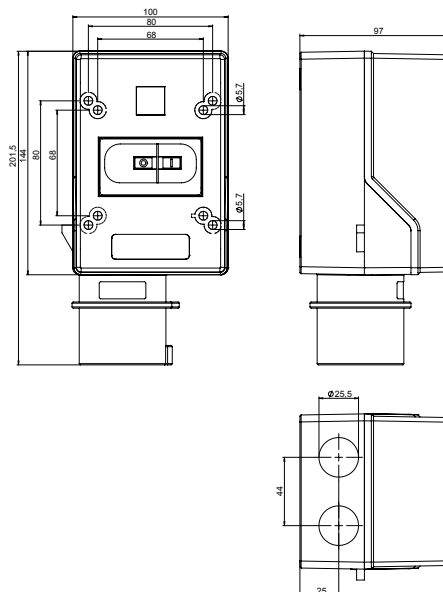

Kunststoff-Kompaktverteiler St. Anton 6F

Eingang: 1,5m Kabel H07RN-F 3G1,5 mit Gummischutzkontaktstecker 16A 250V

Ausgang: 1 Schutzkontaktsteckdose 16A 250V
FI 25/2/0,03A (TYP A 25AT) über Ausgang

9439109





RS 14
SUPER
SILENT

Rosenbauer



MADE IN AUSTRIA



MOTORSCHUTZSTECKER CEE-STECKER MIT SCHALTER



Folgen ohne
Motorschutzstecker:

Kennen Sie das Problem...

- ...eines zerstörten Motors?
- ...einer defekten Anlage?
- ...einer durchgebrannten Wicklung durch Überlast?
- ...mechanischer Schäden aufgrund falscher Drehrichtung?
- ...Folgeschäden wie Überflutungen und Überschwemmungen?

Anwendungsgebiete:

- **Pumpen** Tauchpumpen, mobile Pumpanlagen, Baupumpen, Wasserpumpen,...
- **Rührwerke** Mobile Mischanlagen (Baustellenmaschinen),...
- **Gebälse** Heulüfter, Ventilatoren, Gebläse für Raumb- und Entlüftungen,...
- **Kompressoren** Atemluftkompressoren, mobile Kompressoren,...
- **Förderanlagen** Rollen- und Kettenförderer, Bandförderanlagen,...
- **Kreissägen** div. Baumaschinen, Handwerkzeug,...
- **Absaugungen** Mobiler Laborbedarf, Rauchabzüge,...
- **Industriemotoren**



Motorschutzkontaktstecker 16A 230V 3,0 – 8,0A

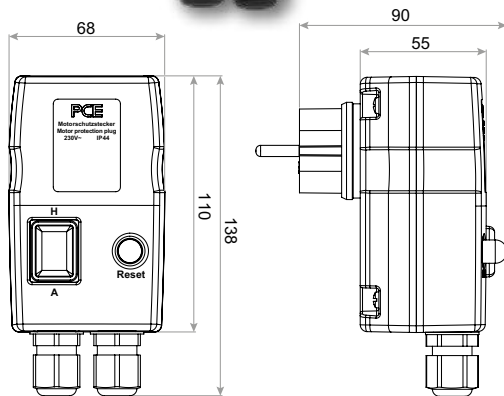

Motorschutz mit Schutzkontaktstecker 16A 230V für alle einphasigen Motoren

- ■ **Technische Daten:**
 - Gehäusematerial PC/ABS
 - Schutzart: IP44
 - IK-Norm lt. EN50102: IK09
 - Temperaturbereich: -5°C – +40°C
 - großer Anschlussraum

- ■ **Ausführungen:**
 - mit Wippschalterfunktion **Ein/Aus (I - 0)** oder **Hand/Automatik (H-A)** bei Verwendung mit Schwimmerschalter*
 - mit Wippschalterfunktion **Hand/Aus/Automatik (I - 0 - II)** Wechsel zwischen Dauerbetrieb, Aus und Steuerautomatik, für Verwendung mit Schwimmerschalter* geeignet
 - Geräteschutzschalter mit außen liegender Resetbetätigung
 - Nennströme: 3A, 4A, 5A, 6,5A, 8,0A
 - Kabeleinführungen:
 - 3–8A: 2xM16 Kabelverschraubungen (ø 5–10mm)
 - 1xMarkierung für Durchbruchvergrößerung auf ø 20mm

- ■ **Haupteinsatzgebiet ist das Schalten und der Schutz bei Überlast von allen einphasigen Motoren wie Pumpen, Kreissägen sowie Industriemotoren**

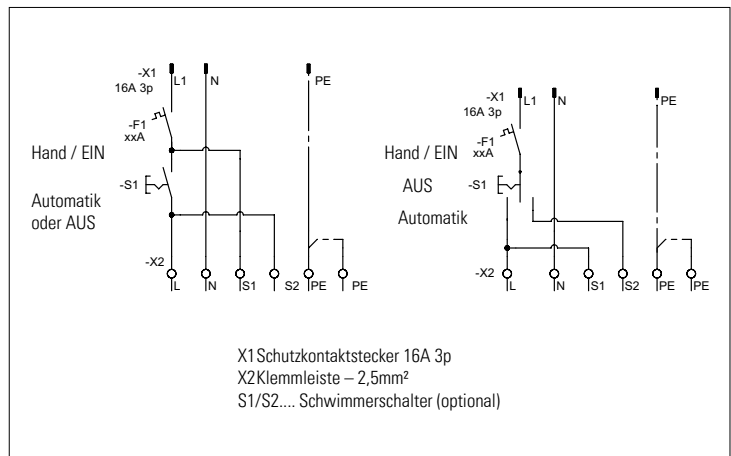
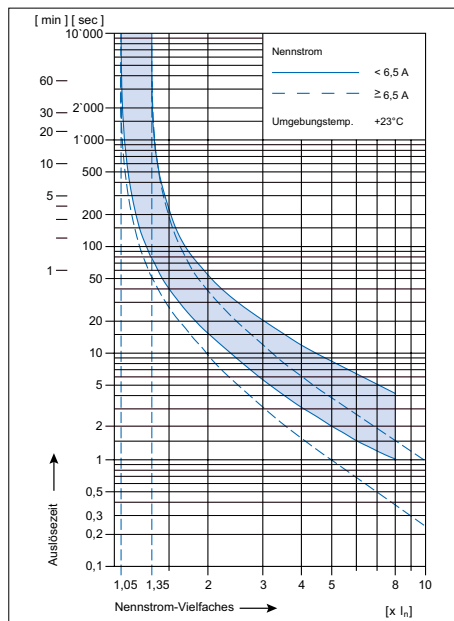

Motorschutzkontaktstecker 16A 230V

- Hand-Automatik bzw. EIN-AUS oder
- Hand-EIN-Automatik
- Kabelverschraubung: 2xM16 (5–10mm)

IP44 spritzwassergeschützt

Geräteschutzschalter

- 3,0A**
- 4,0A**
- 5,0A**
- 6,5A**
- 8,0A**

230V~ 50/60Hz		
Geräteschutzschalter	HAND-AUTOMATIK bzw. EIN-AUS	HAND-AUS-AUTOMATIK
3,0A	56103000	56103001
4,0A	56104000	56104001
5,0A	56105000	
6,5A	56106000	
8,0A	56108000	

* Schwimmerschalter siehe Seite 225

Motorschutzkontaktstecker 16A 230V 10–16A

Motorschutz mit Schutzkontaktstecker 16A 230V für alle einphasigen Motoren

Technische Daten:

- Gehäusematerial PC/ABS
- Schutzart: IP44
- IK-Norm lt. EN50102: IK09
- Temperaturbereich: -5°C – +40°C
- großer Anschlussraum

Ausführungen:

- mit Wippschalterfunktion Ein/Aus im eingeschalteten Zustand grün beleuchtet
- Nennströme: 10A, 12A, 14A, 15A, 16A
- Kabeleinführungen:
10–16A: 1xM16 Kabelverschraubungen (ø 5–10mm)
1xMarkierung für Durchbruch auf ø 16mm

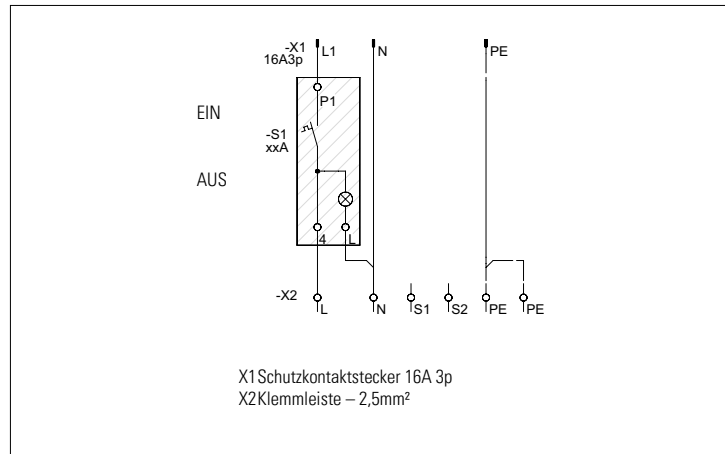
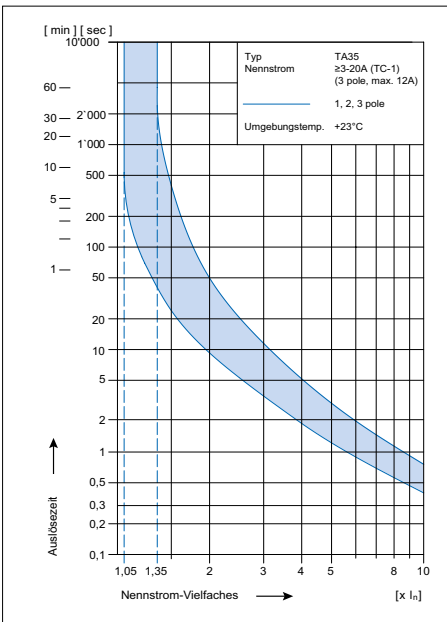
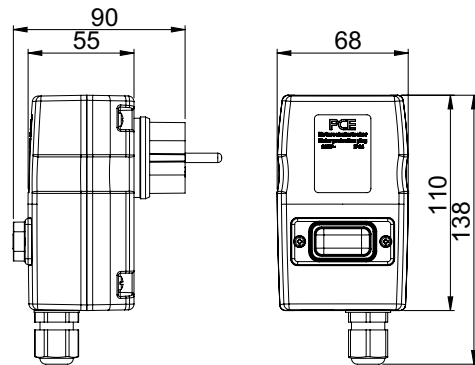

Motorschutzkontaktstecker 16A 230V

- Ein-Aus
- Kabelverschraubung: M16 (5–10mm)

IP44 spritzwassergeschützt

Geräteschutzschalter

	230V~ 50/60Hz
	EIN-AUS
10A	56110004
12A	56112004
14A	56114004
15A	56115004
16A	56116004



Motorschutzkontaktstecker mit Kondensator

AUS/EIN



Motorschutzkontaktstecker mit Kondensator 16A 230V für alle einphasigen Motoren

- Technische Daten:**
- Gehäusematerial PC/ABS
 - Schutzart: IP44 spritzwassergeschützt
 - IK-Norm lt. EN50102: IK09
 - Temperaturbereich: -5°C – +40°C
 - großer Anschlussraum
 - Nennquerschnitt Klemmleiste: 2,5mm²

- Ausführungen:**
- mit Wippschalterfunktion AUS/EIN (0/1)
 - Schalter beleuchtet
 - Stecker mit zweifach Erdungssystem
 - Nennströme: 4A / 6A / 8A / 10A
 - Kondensator integriert: 20µF / 25µF / 30µF
 - Kabeleinführungen: M20

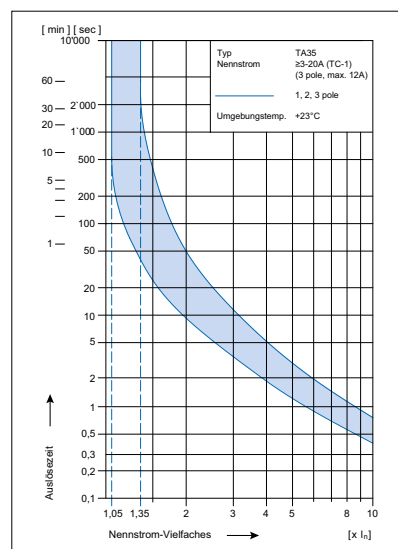
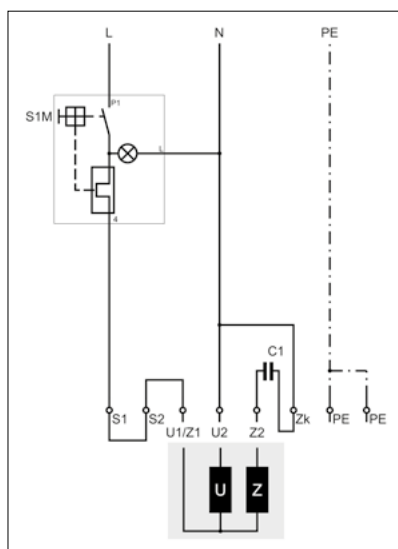
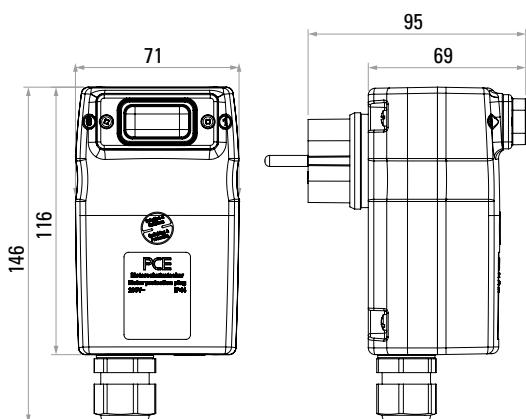

Schalter S1M (0/1)	0	1
Verbraucher: zB. Pumpe	0	1

S1M 0 = AUS 1 = EIN Beleuchtung (Grün) = Spannungsversorgung vorhanden

Motorschutzkontaktstecker 16A 230V mit integriertem Kondensator

- AUS/EIN
 - Kabelverschraubung: M20
- IP44** spritzwassergeschützt

Amp.	230V~ 50/60Hz	
	C = 20 µF	C = 30 µF
4,0A	561040C2001	561040C3001
6,0A	561060C2001	561060C3001
8,0A	561080C2001	561080C3001
10,0A	561100C2001	561100C3001

Weitere Ausführungen auf Anfrage!

Motorschutzkontaktstecker mit Kondensator

Motorschutzkontaktstecker mit Kondensator 16A 230V für alle einphasigen Motoren

■ AUS/EIN – HAND/AUTOMATIK

■ ■ Technische Daten:

- Gehäusematerial PC/ABS
- Schutzart: IP44 spritzwassergeschützt
- IK-Norm lt. EN50102: IK09
- Temperaturbereich: -5°C – +40°C
- großer Anschlussraum
- Nennquerschnitt Klemmleiste: 2,5mm²

■ ■ Ausführungen:

- mit Wippschalterfunktion AUS/EIN (0 /1) und HAND/AUTOMATIK (H/A)
- Schalter beleuchtet
- Stecker mit zweifach Erdungssystem
- Nennströme: 4A / 6A / 8A / 10A
- Kondensator integriert: 20µF / 25µF / 30µF
- Kabeleinführungen: M20 und M16

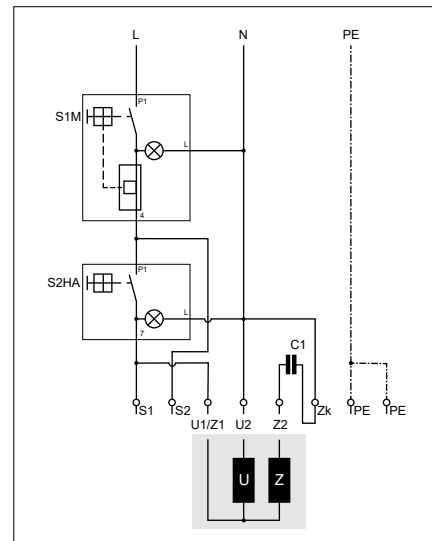
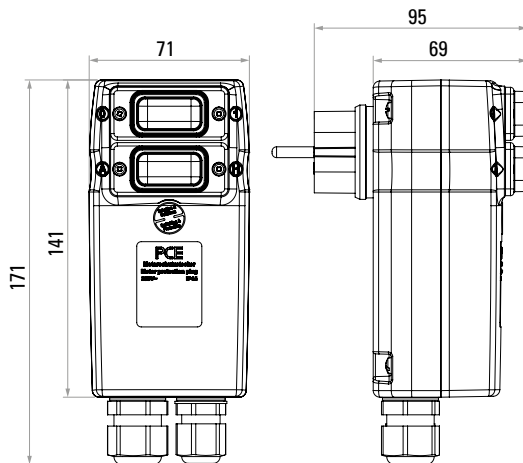

Schalter: S1M (0/1)	0	0	0	0	1	1	1	1
Schalter: S2HA (H/A)	A	A	H	H	A	A	H	H
externes Schaltelement (0/1) zB. Schwimmerschalter	0	1	0	1	1	0	1	0
Verbraucher: zB. Pumpe	0	0	0	0	1	0	1	1

S1M	0 = AUS	1 = EIN	Beleuchtung (Grün) = Spannungsversorgung vorhanden
S2HA	H = HAND	A = AUTOMATIK	Beleuchtung (Gelb) = Meldung Verbraucher in Betrieb

Motorschutzkontaktstecker 16A 230V mit integriertem Kondensator

- AUS/EIN – HAND/AUTOMATIK
- Kabelverschraubung: M20 und M16

IP44 spritzwassergeschützt

Amp.

4,0A

6,0A

8,0A

10,0A

230V~ 50/60Hz

C = 20 µF

C = 30 µF

561040C2003

561040C3003

561060C2003

561060C3003

561080C2003

561080C3003

561100C2003

561100C3003

* Schwimmerschalter siehe Seite 225

CEE-Stecker mit Schalter

CEE-EIN/AUS-Schalter MLO-Stecker



- EIN/AUS Schalter: AC22A, 10kA 
- Kabelverschraubung: 16A: 4p M25, 5p M25
32A: 4p M25, 5p M32
- 400V~ 50/60Hz 4p+5p=6h

IP44 spritzwassergeschützt

ohne Betriebsanzeige
mit Betriebsanzeige
mit Bügel

16A		32A	
4p	5p	4p	5p
54014530	54015530	54024530	54025530
540145301	540155301	540245301	540255301
53xxxxxx	53xxxxxx	53xxxxxx	53xxxxxx

CEE-EIN/AUS-Schalter MLO-Stecker mit Phasenwender



- EIN/AUS Schalter: AC22A, 10kA 
- Kabelverschraubung: 16A: 4p M25, 5p M25
32A: 4p M25, 5p M32
- 400V~ 50/60Hz 4p+5p=6h
- Stecker mit Phasenwender

IP44 spritzwassergeschützt



ohne Anzeige
mit Betriebsanzeige
mit Drehfeldkontrolle
mit Bügel

16A		32A	
4p	5p	4p	5p
54714530	54715530	54724530	54725530
547145301	547155301	547245301	547255301
547145303	547155303	547245303	547255303
53xxxxxx	53xxxxxx	53xxxxxx	53xxxxxx

CEE-Wendeswitch CA10 (CA25)



- AC22A 
- Wendeschalter: 16A CA10, 32A CA25
- Kabelverschraubung: 16A: 4p M25, 5p M25
32A: 4p M25, 5p M32
- 400V~ 50/60Hz 4p+5p=6h

IP44 spritzwassergeschützt

ohne Betriebsanzeige
mit Betriebsanzeige
mit Bügel

16A		32A	
4p	5p	4p	5p
54014610	54015610	54024625	54025625
540146101	540156101	540246251	540256251
53xxxxxx	53xxxxxx	53xxxxxx	53xxxxxx

Weitere Ausführungen auf Anfrage!

CEE-Motorschutzstecker PKZM0



■ ■ Technische Daten:

- Gehäusematerial PC/ABS
- Schutzart IP44
- IK-Norm lt. EN50102: IK09
- alle Ausführungen mit oder ohne Bügel erhältlich
- großer Anschlussraum

■ ■ Vorteile:

- Zuverlässiger Schutz bei thermischer Überlast und Kurzschluss
- Alle Motorschutzschalter mit thermischer Überlast- und magnetischer Kurzschlussauslösung
- Kurzschlusschaltvermögen liegt bei 50kA
- Einfache Einhandbedienung auch mit Handschuhen

■ ■ Drehfeldkontrolle:

Die Drehfeldkontrolle meldet ein linksdrehendes Drehfeldes.

■ ■ Betriebsanzeige:

Die Betriebsanzeige zeigt die Spannungsversorgung zweier Phasen der Kupplung an.

- ■ **Haupteinsatzgebiet: Schalten und Schutz von Drehstrommotoren mit Leistungen bis zu 15kW (380/400V) wie Pumpen, Kreissägen, Industrienmotoren, Gebläse, Rührwerke, Kompressoren, Förderbänder,...**

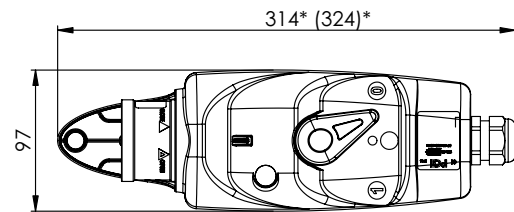
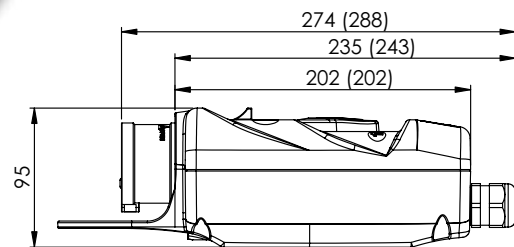

- Abmessungen: 16A (32A)
- * Abmessung nur bei Ausführung mit Bügel gültig

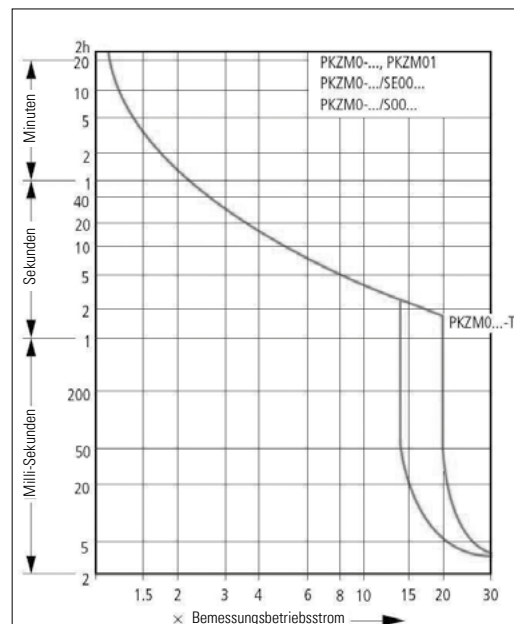

CEE-Motorschutzstecker PKZM0 mit Drehknebelbetätigung

CEE-Motorschutzstecker PKZM0



- Kabelverschraubung: 16A 4p und 5p M25
32A 4p M25, 32A 5p M32
- 400V~ 50/60Hz 4p+5p=6h
- 500V Ausführung auf Anfrage

IP44 spritzwassergeschützt

Einstellbereich
1,0- 1,6A
1,6- 2,5A
2,5- 4,0A
4,0- 6,3A
6,3- 10A
10- 16A
16- 20A
20- 25A
25- 32A
mit Bügel

16A / 400V / 6h		32A / 400V / 6h	
4p	5p	4p	5p
54014016	54015016	54024016	54025016
54014025	54015025	54024025	54025025
54014040	54015040	54024040	54025040
54014063	54015063	54024063	54025063
54014100	54015100	54024100	54025100
54014160	54015160	54024160	54025160
		54024200	54025200
		54024250	54025250
		54024320	54025320
53xxxxxx	53xxxxxx	53xxxxxx	53xxxxxx

CEE-Motorschutzstecker PKZM0 mit Betriebsanzeige



- mit Betriebsanzeige
- Kabelverschraubung: 16A 4p und 5p M25
32A 4p M25, 32A 5p M32
- 400V~ 50/60Hz 4p+5p=6h
- 500V Ausführung auf Anfrage

IP44 spritzwassergeschützt

Einstellbereich
1,0- 1,6A
1,6- 2,5A
2,5- 4,0A
4,0- 6,3A
6,3- 10A
10- 16A
16- 20A
20- 25A
25- 32A
mit Bügel

16A / 400V / 6h		32A / 400V / 6h	
4p	5p	4p	5p
540140161	540150161	540240161	540250161
540140251	540150251	540240251	540250251
540140401	540150401	540240401	540250401
540140631	540150631	540240631	540250631
540141001	540151001	540241001	540251001
540141601	540151601	540241601	540251601
		540242001	540252001
		540242501	540252501
		540243201	540253201
53xxxxxx	53xxxxxx	53xxxxxx	53xxxxxx

CEE-Motorschutzstecker PKZM0 mit Phasenwender und Drehfeldkontrolle



- mit Phasenwender und Drehfeldkontrolle
- Kabelverschraubung: 16A 4p und 5p M25
32A 4p M25, 32A 5p M32
- 400V~ 50/60Hz 4p+5p=6h
- 500V Ausführung auf Anfrage

IP44 spritzwassergeschützt

Einstellbereich
1,0- 1,6A
1,6- 2,5A
2,5- 4,0A
4,0- 6,3A
6,3- 10A
10- 16A
16- 20A
20- 25A
25- 32A
mit Bügel

16A / 400V / 6h		32A / 400V / 6h	
4p	5p	4p	5p
547140163	547150163	547240163	547250163
547140253	547150253	547240253	547250253
547140403	547150403	547240403	547250403
547140633	547150633	547240633	547250633
547141003	547151003	547241003	547251003
547141603	547151603	547241603	547251603
		547242003	547252003
		547242503	547252503
		547243203	547253203
53xxxxxx	53xxxxxx	53xxxxxx	53xxxxxx

Weitere Ausführungen auf Anfrage!

CEE-Motorschutzstecker PKZM0 (IP67) mit Drehknebelbetätigung

CEE-Motorschutzstecker PKZM0 mit Phasenwender und Drehfeldkontrolle IP67

- mit Phasenwender und Drehfeldkontrolle
- Kabelverschraubung: 16A 5p M25
32A 5p M32
- 400V~ 50/60Hz 5p=6h
- 500V Ausführung auf Anfrage
- **IP67** wasserdicht

Einstellbereich	16A / 400V / 6h	32A / 400V / 6h
	5p	5p
1,0- 1,6A	587150163	587250163
1,6- 2,5A	587150253	587250253
2,5- 4,0A	587150403	587250403
4,0- 6,3A	587150633	587250633
6,3- 10A	587151003	587251003
10- 16A	587151603	587251603
16- 20A		587252003
20- 25A		587252503
25- 32A		587253203

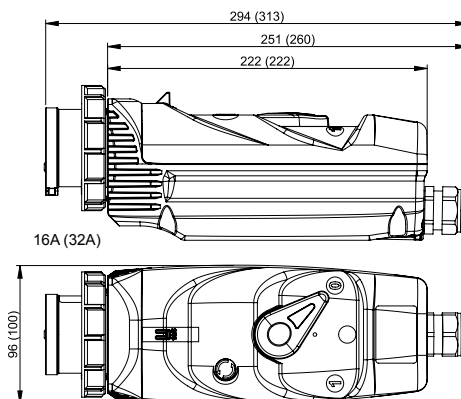

CEE-Motorschutzstecker Schütz bis 7,5kW



CEE-Motorschutzstecker Schütz bis 5,5kW (16A) und 7,5kW (32A)

Technische Daten:

- Gehäusematerial: PC/ABS
- Schutzart: IP44
- IK-Norm lt. EN50102: IK09
- Temperaturbereich: -25°C bis +40°C
- großer Anschlussraum

Ausführungen:

- mit Wippschalterfunktion **Ein/Aus und Manuell/Automatik** bei Verwendung mit Schwimmerschalter*
- mit Phasenwenderstecker
- Drehfeldkontrolle – meldet ein linksdrehendes Drehfeld
- Betriebsanzeige – zeigt die Spannungsversorgung des Leistungsschützes und somit des Verbrauchers an.
- Außenliegende Resetbetätigung für das Rücksetzen des Motorschutzrelais
- Schwimmerschalter auf Anfrage
- Kabeleinführungen:
Unterteil: 1x Kabelverschraubung M25 (ø13–18mm) bei 16A und M32 (ø13–20mm) bei 32A
Oberteil: 1x Kabelverschraubung M16 (ø4–10mm) für Schwimmerschalter (Bohrmarkierung für eine weitere M16 Verschraubung)

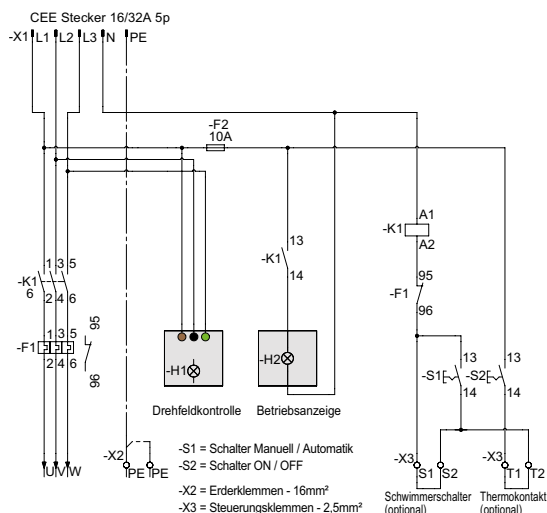

Haupt Einsatzgebiet ist das Schalten und der Schutz vor thermischer Überlast und Kurzschluss von Drehstrommotoren wie Pumpen, Kompressoren usw. mit Steuerungsmöglichkeiten, wie Schwimmerschalter, ...

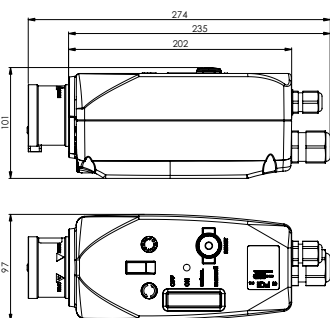

CEE-Motorschutzstecker mit Schütz 16A 5p 400V

- mit Phasenwender
- mit Betriebsanzeige
- mit Drehfeldkontrolle
- Kabelverschraubung M25 (13–18mm)



IP44 spritzwassergeschützt

Einstellbereich	Schütz (AC3)
1,0- 1,6A	4,0 kW
1,6- 2,4A	4,0 kW
2,4- 4,0A	4,0 kW
4,0- 6,0A	4,0 kW
6,0-10A	5,5 kW
9,0-12A	5,5 kW
12- 16A	7,5 kW

16A
5571501000
5571501600
5571502400
5571506000
5571510000
5571512000
5571516000

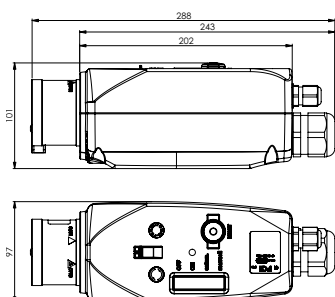

CEE-Motorschutzstecker mit Schütz 32A 5p 400V

- mit Phasenwender
- mit Betriebsanzeige
- mit Drehfeldkontrolle
- Kabelverschraubung M32 (13–20 mm)



IP44 spritzwassergeschützt

Einstellbereich	Schütz (AC3)
6,0-10A	7,5 kW
9,0-12A	7,5 kW
12- 16A	7,5 kW

32A
5572510000
5572512000
5572516000

* Schwimmerschalter siehe Seite 225

CEE-Motorschutzstecker Schütz bis 15kW

CEE-Motorschutzstecker Schütz bis 15kW (32A)

Technische Daten:

- Gehäuse aus Vollgummi
- Schutzart: IP44 (IP66 auf Anfrage)
- Abmessung: LxBxH- 260x165x90mm
- Temperaturbereich: -25°C bis +40°C
- großer Anschlussraum

Ausführungen:

- mit Drehschalter I = Handbetrieb, 0=Aus, II=Automatikbetrieb
- 2m Kabel H07RN-F 5G4 mit Phasenwenderstecker 32A 5p 400V
- Drehfeldkontrolle – meldet ein linksdrehendes Drehfeld
- Resetbetätigung hinter der Fensterklappe
- Schwimmerschalter auf Anfrage
- Niveausteuern und Tauchelektroden auf Anfrage
- Kabelverschraubungen:
 - 1x Kabelverschraubung M32 (ø13–20mm)
 - 2x Kabelverschraubungen M16 (ø5–10mm)
- Betriebsanzeige Schütz

Haupt Einsatzgebiet ist das Schalten und der Schutz vor thermischer Überlast und Kurzschluss von Drehstrommotoren wie Pumpen, Kompressoren, Industriemotoren bis 15kW (380/400V), mit Steuerungsmöglichkeiten, wie Schwimmerschalter, ...

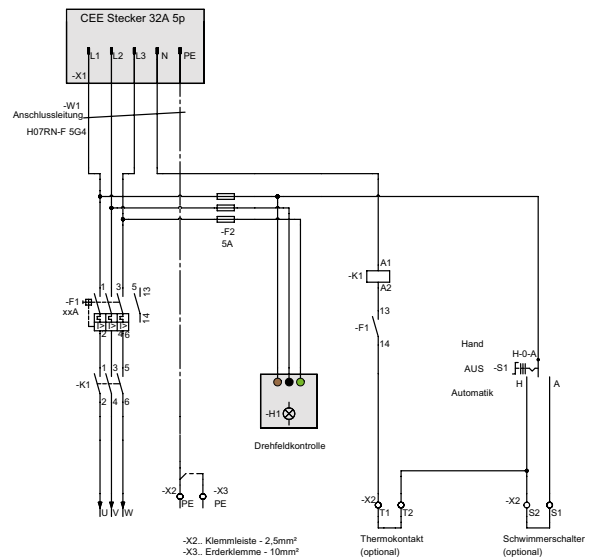

CEE-Motorschutzstecker mit Schütz bis 15 kW (32A)

- mit Drehschalter I-0-II
- mit Phasenwender
- mit Drehfeldkontrolle
- Kabelverschraubung



M32 (13–20mm)
2xM16 (5–10mm)

IP44 spritzwassergeschützt

Einstellbereich

16- 20A

Schütz

12,5 kW

32A

9216211

20- 25A

12,5 kW

9216210

25- 32A

15,0 kW

9216212

Schwimmerschalter

Technische Daten:

- Schutzart IP68
- Temperaturbereich: -5°C bis +40°C
- Schaltleistung: 250VAC 10(8)A
- Lebensdauer: >50.000 Zyklen
- Schaltwinkel ± 45°
- Hysterese: min. 140mm bis max. 400mm

Ausführungen:

- Wechsler (Oben ein: braun-grau, Unten ein: braun-schwarz)
- Gehäuse spiegelverschweißt
- Elastomer – gedichtete Kabeleinführung
- Kabel: Nexans H05RN8-F 4G1mm² schwarz (10m oder 20m)



mit 10m Anschlussleitung
mit 20m Anschlussleitung
Gegengewicht

1023011

1023012

1023031



PCE











MADE IN AUSTRIA



VERANSTALTUNGSTECHNIK

MIDNIGHT-SERIE

		Seite
	Stecker	228
	Anbaugerätestecker	228
	Kupplungssteckdosen	230
	Anbausteckdosen	230
	Schutzkontaktsteckgeräte	234
	T-Connect	238
	H-Connect	239
	Verteiler	240
	Klappfenster	241

■ Ausführung in schwarz (ähnlich RAL9005)



Veranstaltungstechnik MIDNIGHT-SERIE

Stecker IP44 SHARK

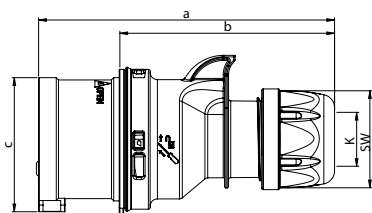

Pole	16 Amp			32 Amp		
	3	4	5	3	4	5
a [mm]	122	128	134	150	150	155
b [mm]	86	92	98	104	104	109
c [mm]	47	53	61	63	63	70
K_Kabel Ø [mm]	6-15	6-15	8-16	11,5-20	11,5-20	11,5-22
Leitung flexibel [mm ²]	1-2,5			2,5-6		
Kontaktschrauben [Ncm]	100					
SW [mm]	42	42	42	50	50	50
Gewicht [g]	109	128	151	181	201	232

- mit Schraubklemmen
- Gehäusematerial: PA6
- Kontakte: Messing
 - für vernickelte Kontaktausführung fügen Sie ein „v“ an, z.B.: 015-6xv

IP44 spritzwassergeschützt

auch in IP67 verfügbar

Stecker IP44 SHARK TT

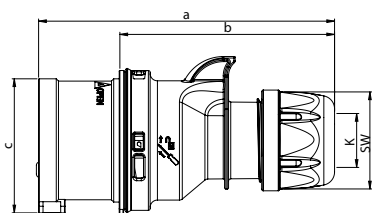

Pole	16 Amp			32 Amp		
	3	4	5	3	4	5
a [mm]	122	128	134	150	150	155
b [mm]	86	92	98	104	104	109
c [mm]	47	53	61	63	63	70
K_Kabel Ø [mm]	6-15	6-15	8-16	11,5-20	11,5-20	11,5-22
Leitung flexibel [mm ²]	1-2,5			2,5-6		
SW [mm]	42	42	42	50	50	50
Gewicht [g]	111	132	156	186	206	241

- schraublose Anschluss-technik
- Gehäusematerial: PA6
- Kontakte: Messing
 - für vernickelte Kontaktausführung ein „v“ an, z.B.: 015-6TTxv

IP44 spritzwassergeschützt

auch in IP67 verfügbar

Stecker IP66/67 POWER TWIST

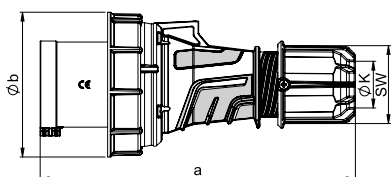

Pole	63 Amp			125 Amp		
	3	4	5	3	4	5
a [mm]	250	250	250	270	270	270
b [mm]	115	115	115	131	131	131
K_Kabel Ø [mm]	14,5-36	14,5-36	14,5-36	22,5-50	22,5-50	22,5-50
Leitung flexibel [mm ²]	6-16			16-50		
Kontaktschrauben [Ncm]	200					
SW [mm]	61	61	61	81	81	81
Gewicht [g]	574	621	670	956	1064	1169

- Rahmenklemme mit Schrauben bei 125A mit Innensechskantschrauben
- Gehäusematerial: PA6
- Kontakte: vernickelte Kontakte mit Pilotkontakt (siehe Seite 8)

IP66/67 wasserdicht

Anbaugerätstecker gerade IP44

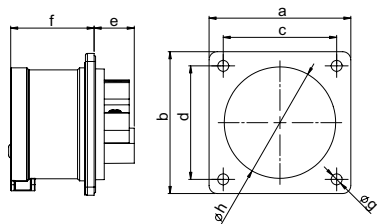

Pole	16 Amp			32 Amp		
	3	4	5	3	4	5
Flansch a x b [mm]	70	70	70	70	70	70
Lochabstand c x d [mm]	56	56	56	56	56	56
e [mm]	21	21	20	21	21	21
f [mm]	42	42	42	51	51	51
g [mm]	5,5	5,5	5,5	5,5	5,5	5,5
h [mm]	43	43	55	55	55	55
Leitung flexibel [mm ²]	1-2,5			2,5-6		
Leitung eindrätig [mm ²]	1-4			2,5-10		
Kontaktschrauben [Ncm]	100					
Gewicht [g]	86	101	118	125	145	165

- mit Schraubklemmen
- Gehäusematerial: PA6
- Kontakte: Messing
 - für vernickelte Kontaktausführung fügen Sie ein „v“ an, z.B.: 615-6xv
- Gemäß EN 60309: Zur ordnungsgemäßen Verwendung ist eine Haltenase oder Haltenut vorzusehen (siehe Seite 10)

IP44 spritzwassergeschützt

Anbaugerätstecker gerade IP44 TT

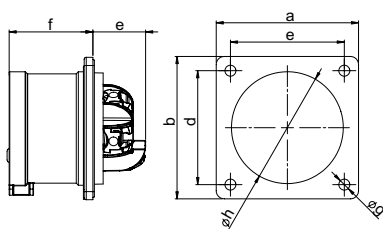

Pole	16 Amp		32 Amp	
	3	5	4	5
Flansch a x b [mm]	70	70	70	70
Lochabstand c x d [mm]	56	56	56	56
e [mm]	26	26	29	29
f [mm]	42	42	51	51
g [mm]	5,5	5,5	5,5	5,5
h [mm]	43	55	55	55
Leitung flexibel [mm ²]	1-2,5		2,5-6	
Leitung eindrätig [mm ²]	1-4		2,5-10	
Gewicht [g]	89	122	151	172

- schraublose Anschluss-technik
- Gehäusematerial: PA6
- Kontakte: Messing
 - für vernickelte Kontaktausführung fügen Sie ein „v“ an, z.B.: 615-6TTxv
- Gemäß EN 60309: Zur ordnungsgemäßen Verwendung ist eine Haltenase oder Haltenut vorzusehen (siehe Seite 10)

IP44 spritzwassergeschützt

Ampere	Pole	VPE	230V~	400V~
			50/60Hz 3p=6h 4p+5p=9h	50/60Hz 3p=9h 4p+5p=6h
			Best.Nr.	Best.Nr.

16	3	10
16	4	10
16	5	10
32	3	10
32	4	10
32	5	10

013-6x

014-6x
015-6x

023-6x

024-6x
025-6x



023-6x

16	3	10
16	4	10
16	5	10
32	3	10
32	4	10
32	5	10

013-6TTx

014-6TTx
015-6TTx

023-6TTx

024-6TTx
025-6TTx



015-6TTx

63	3	2
63	4	2
63	5	2
125	3	2
125	4	2
125	5	2

033-6xs

034-6xs
035-6xs

043-6xs

044-6xs
045-6xs



035-6xs

mit Flansch 70 x 70 - Lochabstand 56 x 56

16	3	10
16	4	10
16	5	10
32	3	10
32	4	10
32	5	10

613-6x

614-6x
615-6x

623-6x

624-6x
625-6x



625-6x

mit Flansch 70 x 70 - Lochabstand 56 x 56

16	3	10
16	5	10
32	4	10
32	5	10

613-6TTx

615-6TTx

624-6TTx
625-6TTx



625-6TTx

Mindestbestellmenge: 50 Stück



Veranstaltungstechnik MIDNIGHT-SERIE

Kupplungssteckdose IP44 SHARK

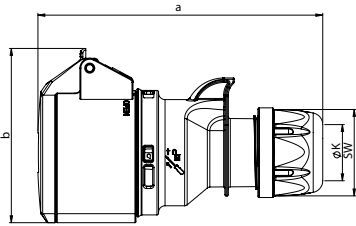

	16 Amp			32 Amp		
	3	4	5	3	4	5
Pole	3	4	5	3	4	5
a [mm]	133	138	145	161	161	168
b [mm]	76	80	89	91	94	100
K_Kabel Ø [mm]	6-15	6-15	8-16	11,5-20	11,5-20	11,5-22
Leitung flexibel [mm²]	1-2,5			2,5-6		
Kontaktschrauben [Ncm]	100			110		
SW [mm]	42	42	42	50	50	50
Gewicht [g]	134	161	180	228	244	270

- mit Schraubklemmen
- Gehäusematerial: PA6
- Kontakte: Messing
 - für vernickelte Kontaktausführung fügen Sie ein „v“ an, z.B.: 215-6xv

IP44 spritzwassergeschützt

auch in IP67 verfügbar

Kupplungssteckdose IP44 SHARK TT

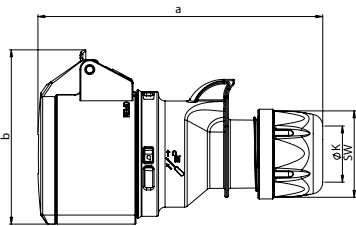

	16 Amp			32 Amp		
	3	4	5	3	4	5
Pole	3	4	5	3	4	5
a [mm]	133	138	145	161	161	168
b [mm]	76	82	89	94	94	100
K_Kabel Ø [mm]	6-15	6-15	8-16	11,5-20	11,5-20	11,5-22
Leitung flexibel [mm²]	1-2,5			2,5-6		
SW [mm]	42	42	42	50	50	50
Gewicht [g]	136	161	193	228	243	271

- schraublose Anschluss-technik
- Gehäusematerial: PA6
- Kontakte: Messing
 - für vernickelte Kontaktausführung fügen Sie ein „v“ an, z.B.: 215-6TTxv

IP44 spritzwassergeschützt

auch in IP67 verfügbar

Kupplungssteckdose IP66/67 POWER TWIST

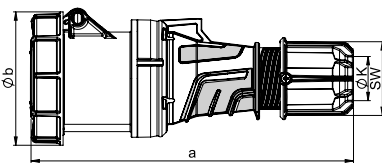

	63 Amp			125 Amp		
	3	4	5	3	4	5
Pole	3	4	5	3	4	5
a [mm]	269	269	269	287	287	287
b [mm]	114	114	114	124	124	124
K_Kabel Ø [mm]	14,5-36	14,5-36	14,5-36	22,5-50	22,5-50	22,5-50
Leitung flexibel [mm²]	6-16			16-50		
Kontaktschrauben [Ncm]	200			450		
SW [mm]	61	61	61	81	81	81
Gewicht [g]	673	714	772	1060	1167	1266

- Rahmenklemmen mit Schrauben (63A) bei 125A mit Innensechskantschrauben
- Gehäusematerial: PA6
- Kontakte: Messing mit Lamellenkontakt CuBe
 - für Ausführung mit Pilotkontakt fügen Sie eine „5“ ein, z.B.: 2335-6xs (siehe Seite 8)
 - für Ausführung mit PCS System fügen Sie eine „6“ ein, z.B.: 2336-6xs (siehe Seite 8)

IP66/67 wasserdicht

Anbausteckdose gerade IP44

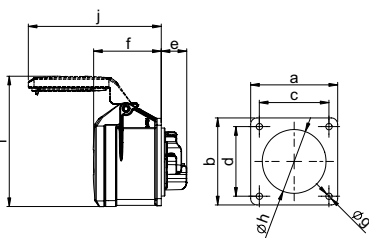

	16 Amp			32 Amp		
	3	4	5	3	4	5
Pole	3	4	5	3	4	5
Flansch a x b [mm]	70	70	70	70	70	70
Lochabstand c x d [mm]	56	56	56	56	56	56
e [mm]	21	21	21	23	23	23
f [mm]	55	55	55	67	67	67
g [mm]	5,5	5,5	5,5	5,5	5,5	5,5
h [mm]	43	45	55	55	55	58
i [mm]	87	101	105	112	112	108
j [mm]	101	101	107	122	122	136
Leitung flexibel [mm²]	1-2,5			2,5-6		
Leitung eindrätig [mm²]	1-4			2,5-10		
Kontaktschrauben [Ncm]	100			110		
Gewicht [g]	115	127	141	162	178	206

- mit Schraubklemmen
- Gehäusematerial: PA6
- Kontakte: Messing
 - für vernickelte Kontaktausführung fügen Sie ein „v“ an, z.B.: 315-6xv

IP44 spritzwassergeschützt

IP44/54 spritzwasser und staubgeschützt bei 16/3; 16/5 u. 32/5

auch in IP67 verfügbar

Anbausteckdose gerade IP44 TT

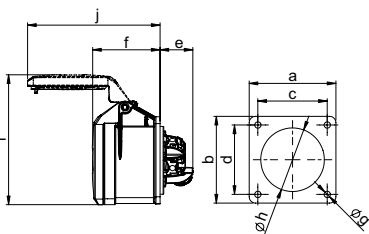

	16 Amp			32 Amp		
	3	4	5	3	4	5
Pole	3	4	5	3	4	5
Flansch a x b [mm]	70	70	70	70	70	70
Lochabstand c x d [mm]	56	56	56	56	56	56
e [mm]	27	27	27	27	27	27
f [mm]	55	55	55	67	67	67
g [mm]	5,5	5,5	5,5	5,5	5,5	5,5
h [mm]	43	45	55	55	55	58
i [mm]	87	101	105	112	112	108
j [mm]	101	101	107	122	122	136
Leitung flexibel [mm²]	1-2,5			2,5-6		
Leitung eindrätig [mm²]	1-4			2,5-10		
Gewicht [g]	117	128	146	161	178	207

- schraublose Anschluss-technik
- Gehäusematerial: PA6
- Kontakte: Messing
 - für vernickelte Kontaktausführung fügen Sie ein „v“ an, z.B.: 315-6TTxv

IP44 spritzwassergeschützt

IP44/54 spritzwasser und staubgeschützt bei 16/3; 16/5 u. 32/5

auch in IP67 verfügbar

Ampere	Pole	VPE	230V~	400V~
			50/60Hz 3p=6h 4p+5p=9h	50/60Hz 3p=9h 4p+5p=6h
			Best.Nr.	Best.Nr.

16	3	10
16	4	10
16	5	10
32	3	10
32	4	10
32	5	10

213-6x	214-6x 215-6x		
		223-6x	224-6x 225-6x



223-6x

16	3	10
16	4	10
16	5	10
32	3	10
32	4	10
32	5	10

213-6TTx	214-6TTx 215-6TTx		
		223-6TTx	224-6TTx 225-6TTx



215-6TTx

TURBO click
TERMINAL

63	3	2
63	4	2
63	5	2
125	3	2
125	4	2
125	5	2

233-6xs	234-6xs 235-6xs		
		243-6xs	244-6xs 245-6xs



235-6xs

mit Flansch 70 x 70 - Lochabstand 56 x 56

16	3	10
16	4	10
16	5	10
32	3	10
32	4	10
32	5	10

313-6x	314-6x 315-6x		
		323-6x	324-6x 325-6x



315-6x

mit Flansch 70 x 70 - Lochabstand 56 x 56

16	3	10
16	4	10
16	5	10
32	3	10
32	4	10
32	5	10

313-6TTx	314-6TTx 315-6TTx		
		323-6TTx	324-6TTx 325-6TTx



313-6TTx

TURBO click
TERMINAL

Veranstaltungstechnik MIDNIGHT-SERIE

Anbausteckdose gerade IP66/67 POWER TWIST

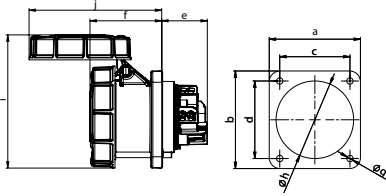

	63 Amp			125 Amp		
	3	4	5	3	4	5
Pole	3	4	5	3	4	5
Flansch a x b [mm]	100	100	100	120	120	120
Lochabstand c x d [mm]	80	80	80	100	100	100
e [mm]	50	50	50	48	48	48
f [mm]	80	80	80	101	101	101
g [mm]	7	7	7	8	8	8
h [mm]	85	85	85	90	90	90
i [mm]	147	147	147	159	159	159
j [mm]	146	146	146	179	179	179
Leitung flexibel [mm²]	6-16			16-50		
Leitung eindrätig [mm²]	6-25			16-70		
Kontaktschrauben [Ncm]	200			450		
Gewicht [g]	488	533	587	752	890	986

- Rahmenklemmen mit Schrauben
- Gehäusematerial: PA6
- Kontakte: Messing mit Lamellenkontakt CuBe
 - für Ausführung mit Pilotkontakt fügen Sie eine „5“ ein, z.B.: 3335-6xs (siehe Seite 8)
 - für Ausführung mit PCS System fügen Sie eine „6“ ein, z.B.: 3336-6xs (siehe Seite 8)

IP66/67 wasserdicht

Anbausteckdose schräg IP44

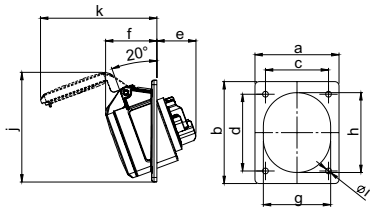

	16 Amp			32 Amp		
	3	4	5	3	4	5
Pole	3	4	5	3	4	5
Flansch a [mm]	80	80	80	80	80	80
Flansch b [mm]	97	97	97	97	97	97
Lochabstand c [mm]	60	60	60	60	60	60
Lochabstand d [mm]	73	73	73	73	73	73
e [mm]	38	38	38	48	48	48
f [mm]	47	47	49	54	54	55
g [mm]	51	56	65	65	65	70
h [mm]	61	67	76	75	75	84
i [mm]	5,5	5,5	5,5	5,5	5,5	5,5
j [mm]	97	103	105	105	105	99
k [mm]	99	104	111	119	119	130
Leitung flexibel [mm²]	1-2,5			2,5-6		
Leitung eindrätig [mm²]	1-4			2,5-10		
Kontaktschrauben [Ncm]	100			110		
Gewicht [g]	116	132	154	166	182	214

- mit Schraubklemmen
- Gehäusematerial: PA6
- Kontakte: Messing
 - für vernickelte Kontaktausführung fügen Sie ein „v“ an, z.B.: 415-6xv

IP44 spritzwassergeschützt
IP44/54 spritzwasser und staubgeschützt bei 16/3; 16/5 u. 32/5

auch in IP67 verfügbar

Anbausteckdose schräg IP44 TT

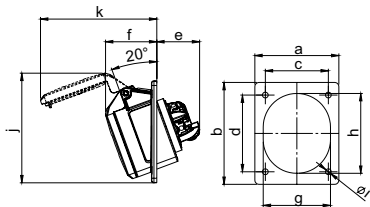

	16 Amp			32 Amp		
	3	4	5	3	4	5
Pole	3	4	5	3	4	5
Flansch a [mm]	80	80	80	80	80	80
Flansch b [mm]	97	97	97	97	97	97
Lochabstand c [mm]	60	60	60	60	60	60
Lochabstand d [mm]	73	73	73	73	73	73
e [mm]	41	41	41	48	48	48
f [mm]	47	47	49	54	54	55
g [mm]	51	56	65	65	65	70
h [mm]	61	67	76	75	75	84
i [mm]	5,5	5,5	5,5	5,5	5,5	5,5
j [mm]	97	103	105	105	105	99
k [mm]	99	104	111	119	119	130
Leitung flexibel [mm²]	1-2,5			2,5-6		
Leitung eindrätig [mm²]	1-4			2,5-10		
Gewicht [g]	119	133	158	165	182	215

- schraublose Anschluss-technik
- Gehäusematerial: PA6
- Kontakte: Messing
 - für vernickelte Kontaktausführung fügen Sie ein „v“ an, z.B.: 415-6TTxv

IP44 spritzwassergeschützt
IP44/54 spritzwasser und staubgeschützt bei 16/3; 16/5 u. 32/5

auch in IP67 verfügbar

Anbausteckdose schräg IP67 POWER TWIST

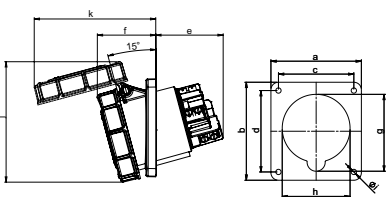

	63 Amp			125 Amp		
	3	4	5	3	4	5
Pole	3	4	5	3	4	5
Flansch a [mm]	100	100	100	120	120	120
Flansch b [mm]	112	112	112	130	130	130
Lochabstand c [mm]	80	80	80	100	100	100
Lochabstand d [mm]	88	88	88	108	108	108
e [mm]	64	64	64	92	92	92
f [mm]	80	80	80	77	77	77
g [mm]	92	92	92	102	102	102
h [mm]	82	82	82	90	90	90
i [mm]	7	7	7	7	7	7
j [mm]	148	148	148	160	160	160
k [mm]	154	154	154	162	162	162
l [mm]	154	154	154	162	162	162
Leitung flexibel [mm²]	6-16			16-50		
Leitung eindrätig [mm²]	6-25			16-70		
Kontaktschrauben [Ncm]	200			450		
Gewicht [g]	495	540	595	804	896	995

- Rahmenklemmen mit Schrauben (63A) bei 125A mit Innensechskantschrauben
- Gehäusematerial: PA6
- Kontakte: Messing mit Lamellenkontakt CuBe
 - für Ausführung mit Pilotkontakt fügen Sie eine „5“ ein, z.B.: 4335-6xs (siehe Seite 8)
 - für Ausführung mit PCS System fügen Sie eine „6“ ein, z.B.: 4336-6xs (siehe Seite 8)

IP67 wasserdicht

Ampere	Pole	VPE	230V~	400V~
			50/60Hz 3p=6h 4p+5p=9h	50/60Hz 3p=9h 4p+5p=6h
			Best.Nr.	Best.Nr.

mit Flansch 100 x 100 - Lochabstand 80 x 80				
63	3	2	333-6xs	
63	4	2		334-6xs
63	5	2		335-6xs
mit Flansch 120 x 120 - Lochabstand 100 x 100				
125	3	2	343-6xs	
125	4	2		344-6xs
125	5	2		345-6xs



335-6xs

mit Flansch 80 x 97 - Lochabstand 60 x 73				
16	3	10	413-6f8x	
16	4	10		414-6f8x
16	5	10		415-6x
32	3	10	423-6x	
32	4	10		424-6x
32	5	10		425-6x



415-6x

mit Flansch 80 x 97 - Lochabstand 60 x 73				
16	3	10	413-6TTf8x	
16	4	10		414-6TTf8x
16	5	10		415-6TTx
32	3	10	423-6TTx	
32	4	10		424-6TTx
32	5	10		425-6TTx

TURBO click
TERMINAL



415-6TTx

mit Flansch 100 x 112 - Lochabstand 80 x 88				
63	3	2	433-6xs	
63	4	2		434-6xs
63	5	2		435-6xs
mit Flansch 120 x 130 - Lochabstand 100 x 108				
125	3	2	443-6xs	
125	4	2		444-6xs
125	5	2		445-6xs



435-6xs



Veranstaltungstechnik MIDNIGHT-SERIE

Schutzkontaktdose nach österr./deutsch. System

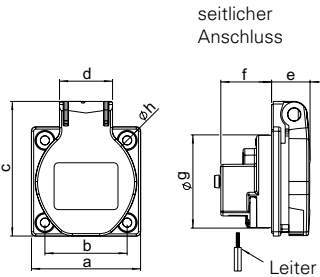

seitlicher Anschluss

	• STANDARD •	
	16 Amp	
Pole	2P + E	
Flansch a [mm]	50	
Lochabstand b [mm]	38	
c [mm]	62	
d [mm]	25	
e [mm]	18	
f [mm]	24	
g [mm]	43	
h [mm]	4,2	
Leitung flexibel [mm ²]	1 - 2x2,5	
Leitung eindrätig [mm ²]	1 - 2x2,5	
Kontaktschrauben [Ncm]	80	
Gewicht [g]	45	

- mit Schraubkontakt
- Gehäusematerial: PA6
- Kontakte: vernickelte Kontakte

IP54 spritzwassergeschützt

Schutzkontaktdose nach österr./deutsch. System mit Dichtrand

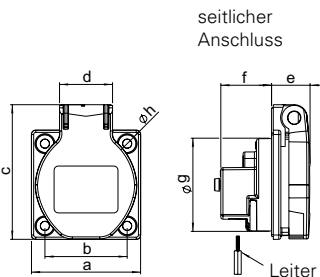

seitlicher Anschluss

	• STANDARD •	
	16 Amp	
Pole	2P + E	
Flansch a [mm]	50	
Lochabstand b [mm]	38	
c [mm]	62	
d [mm]	25	
e [mm]	22	
f [mm]	24	
g [mm]	43	
h [mm]	4,2	
Leitung flexibel [mm ²]	1 - 2x2,5	
Leitung eindrätig [mm ²]	1 - 2x2,5	
Kontaktschrauben [Ncm]	80	
Gewicht [g]	45	

- mit Dichtrand
- mit Schraubkontakt
- Gehäusematerial: PA6
- Kontakte: vernickelte Kontakte

IP54 spritzwassergeschützt



*Schutzkontakt-Steckvorrichtungen für den ortsveränderlichen Einsatz unterliegen der Norm DIN VDE 0620-1:2010 und ÖVE/ÖNORM E 8684-2-2:2010

Schutzkontaktdose nach franz./belg. System

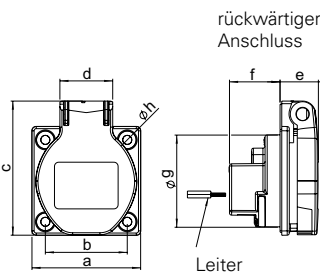

rückwärtiger Anschluss

	• STANDARD •	
	16 Amp	
Pole	2P + E	
Flansch a [mm]	50	
Lochabstand b [mm]	38	
c [mm]	62	
d [mm]	25	
e [mm]	18	
f [mm]	24	
g [mm]	43	
h [mm]	4,2	
Leitung flexibel [mm ²]	1 - 2x2,5	
Leitung eindrätig [mm ²]	1 - 2x2,5	
Kontaktschrauben [Ncm]	80	
Gewicht [g]	45	

- mit Schraubkontakt
- Gehäusematerial: PA6
- Kontakte: vernickelte Kontakte
- ohne bzw. mit Shutter

IP54 spritzwassergeschützt

Schutzkontaktdose nach britischem System

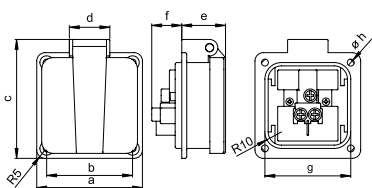

	13 Amp	13 Amp
Pole	2P + E	2P + E
Flansch a [mm]	64	50
Lochabstand b [mm]	52	38
c [mm]	72	54
d [mm]	25	25
e [mm]	26,5	18
f [mm]	18	22
g [mm]	52	35
h [mm]	4,2	4,5
Gewicht [g]	67	50

- mit Schraubkontakt
- Gehäusematerial: PA6
- seitlicher Anschluss

IP54 spritzwassergeschützt

250V~

50/60Hz

Ampere	Pole	VPE	Abkürzungen / Ausführungen	Best.Nr.
16	3	100	<p>P-NOVA PLUS+</p> <p>Flansch: 50x50mm, Lochabstand: 38x38mm</p>	1050-0ss
16	3	100	<p>P-NOVA PLUS+</p> <p>Flansch: 50x50mm, Lochabstand: 38x38mm</p>	1050-0ssw
16	3	100	<p>P-NOVA PLUS+</p> <p>Flansch: 50x50mm, Lochabstand: 38x38mm ohne Shutter</p>	1040-0s
16	3	100	<p>P-NOVA PLUS+</p> <p>Flansch: 50x50mm, Lochabstand: 38x38mm mit Shutter</p>	1040-0sc
13	3	100	<p>Flansch: 64x64mm, Lochabstand: 52x52mm</p>	1020-0s
13	3	100	<p>Flansch: 50x50mm, Lochabstand: 38x38mm</p>	1020-5s



Veranstaltungstechnik MIDNIGHT-SERIE

TAURUS
Der Schutzkontaktstecker



Schutzkontaktstecker zweifach Erdungssystem

- Vollgummiversion (TPE)
- Innenliegende Zugentlastung
- Einsatz: TPE

IP54

0522-ss

VPE: 30

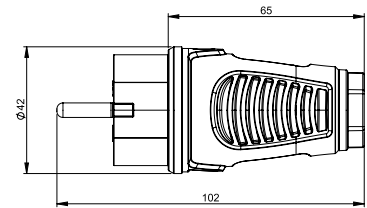

TAURUS
Der Schutzkontaktstecker



Schutzkontaktkupplung mit Klappdeckel österreich./deutsch. System

- Vollgummiversion (TPE)
- Innenliegende Zugentlastung
- Einsatz: TPE

IP54

2522-ss

VPE: 20

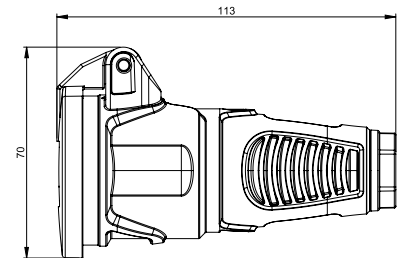

TAURUS
Der Schutzkontaktstecker



Schutzkontaktkupplung mit Deckelband österreich./deutsch. System

- Vollgummiversion (TPE)
- Innenliegende Zugentlastung
- Einsatz: TPE

IP54

2521-ss

VPE: 20

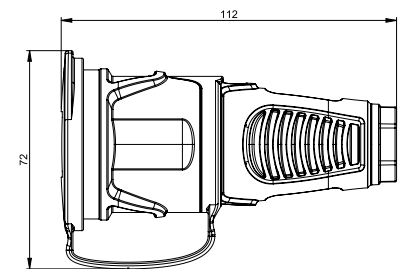

3-Wege Kupplung Gummi franz./belg. System

- mit Deckel
- Einsatz: Polyamid

IP54 staub- und spritzwassergeschützt



243711-ss

mit Shutter **243711-ssc**

VPE: 5

Höhe= 57mm

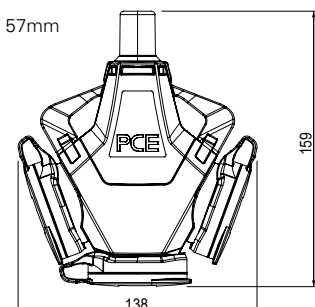

Schutzkontaktstecker zweifach Erdungssystem

- schraubenlose zentrische Zugentlastung
- Oberfläche gummiert
- Einsatz: PA6

IP54 

05721-ss

VPE: 20

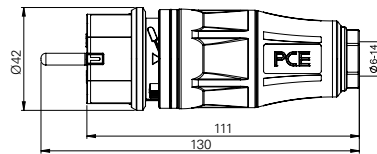



TOPTAURUS²
Der Schutzkontaktstecker



Schutzkontaktkupplung mit Klappdeckel österr./deutsch. System oder franz./belg. System

- schraubenlose zentrische Zugentlastung
- Optional: LED Betriebsspannungsanzeige, Shutter
- Oberfläche gummiert
- Einsatz: PA6

IP54 

		
Standard	25712-ss	24712-ss
+ Shutter	25712-ssc	24712-ssc
Standard + LED	25732-ss	24732-ss
+ LED + Shutter	25732-ssc	24732-ssc

VPE: 10

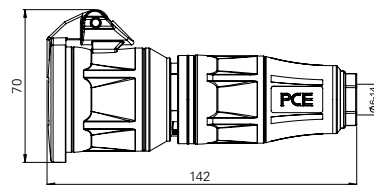



TOPTAURUS²
Der Schutzkontaktstecker



Schutzkontaktkupplung mit Deckelband österr./deutsch. System oder franz./belg. System

- schraubenlose zentrische Zugentlastung
- Optional: LED Betriebsspannungsanzeige, Shutter
- Oberfläche gummiert
- Einsatz: PA6

IP54 

		
Standard	25711-ss	24711-ss
+ Shutter	25711-ssc	24711-ssc
Standard + LED	25731-ss	24731-ss
+ LED + Shutter	25731-ssc	24731-ssc

VPE: 10

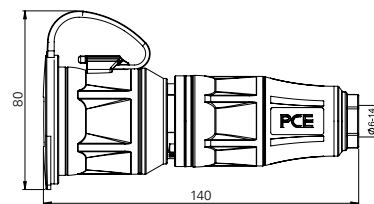

TOPTAURUS²
Der Schutzkontaktstecker



3-Wege Kupplung Vollgummi österr./deutsch. System

- schraubenlose zentrische Zugentlastung
- **mit Klappdeckel**
- Einsatz: Gummi

IP54 staub- und spritzwassergeschützt 



mit LED-Anzeige

253822-ss
253842-ss

VPE: 5

Höhe = 57mm

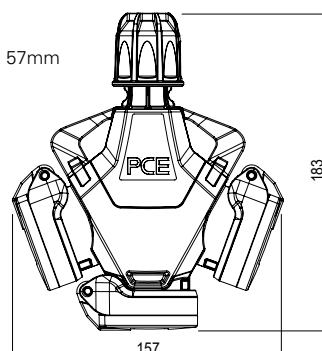

Veranstaltungstechnik MIDNIGHT-SERIE



94325000

94326000

T-Connect

Bestückung:

- 1 CEE-Stecker 16A 3p 6h
- 1 CEE-Dose 16A 3p 6h
- 1 Kabelausslass
(Klemmleiste max. 3x2,5mm²)

- IP44** spritzwassergeschützt
- IP67** wasserdicht

94325000
94326000

VPE: 10

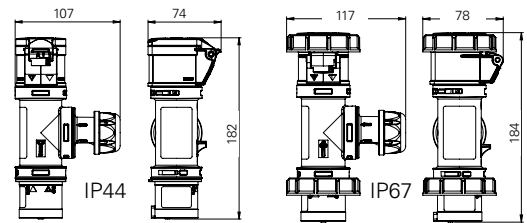

94325001

T-Connect mit Kabel

Bestückung:

- 1,5m Kabel H07RN-F 3G1,5
mit CEE-Stecker 16A 3p 6h
- 1 Kabeleinlass
(Klemmleiste max. 3x2,5mm²)
- 1 CEE-Dose 16A 3p 6h

- IP44** spritzwassergeschützt
- IP67** wasserdicht

94325001
94326001

VPE: 10

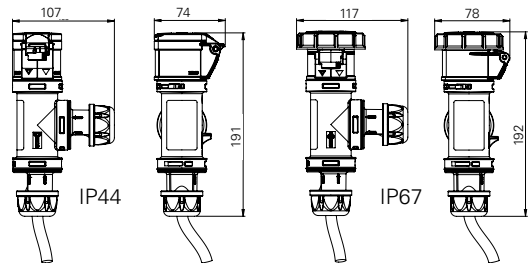

94325002

T-Connect mit Kabeleinlass

Bestückung:

- 1 Kabeleinlass
(Klemmleiste max. 3x2,5mm²)
- 2 CEE-Dosen 16A 3p 6h Ausgang

- IP44** spritzwassergeschützt
- IP67** wasserdicht

94325002
94326002

VPE: 10

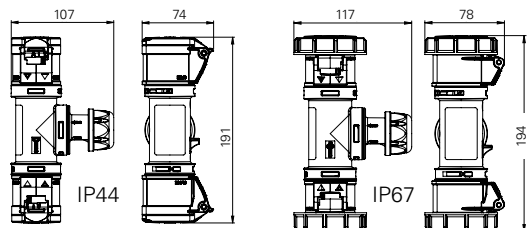

94325003

T-Connect mit CEE-Stecker

Bestückung:

- 1 CEE-Stecker 16A 3p 6h
- 2 CEE-Dosen 16A 3p 6h Ausgang

- IP44** spritzwassergeschützt
- IP67** wasserdicht

94325003
94326003

VPE: 10

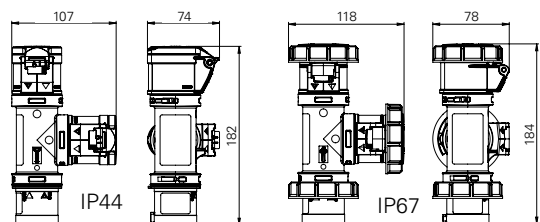

H-CONNECT MIDNIGHT



H-Connect

CEE Mehrfachsteckdose

- inkl. Öse für Klettband zum Befestigen an Rundrohren
- Gehäusematerial ABS
- Kontakte: Messing vernickelt

Bestückung:

- 1 CEE-Stecker 16A 3p 6h
- 3 CEE-Dose 16A 3p 6h

IP44 spritzwassergeschützt

94327000

VPE: 5



Option: Klettband

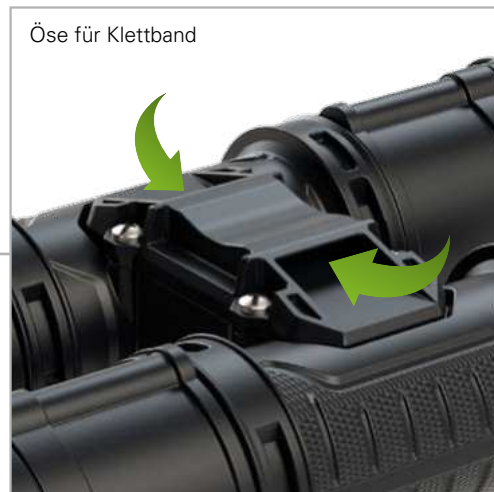

Veranstaltungstechnik MIDNIGHT-SERIE

Kompaktverteiler Baureihe St. Anton



9430052

- Stecker und Dosen schwarz

IP44 spritzwassergeschützt



9430053



9430054

Eingang:

1 CEE-Gerätestecker 16A 5p 400V

Ausgang:

3 CEE-Dosen 16A 5p 400V

9430052

1 CEE-Dose 16A 5p 400V

9430053

2 Schutzkontaktsteckd. 16A 250V

3 CEE-Dosen 16A 3p 230V

9430054

Wandverteiler Baureihe Salzburg

Maße: HxBxT = 370x298x203mm



- für Wandmontage
- Gehäuse aus Vollgummi, mit mechanischem Schutzrand
- Sichtfenster bis max. 14 Automateinheiten
- Gehäusedeckel ist am Gehäuseunterteil anscharniert
- anschlussfertig verdrahtet

IP54 spritzwassergeschützt

Bestückung:

1 CEE-Dose 32A 5p 400V schwarz

1 CEE-Dose 16A 5p 400V schwarz

2 Schutzkontaktsteckdosen 16A 250V schwarz

1xM32 oben, 1xM32 unten

Absicherung:

1 LS 32A 3p-C

1 LS 16A 3p-C

2 LS 16A 1p-B

1 FI 63/4/0,03A über alle Ausgänge

92271649

Wandverteiler Baureihe Bruck

Maße: HxBxT = 370x370x203mm



- für Wandmontage
- Gehäuse aus Vollgummi, mit mechanischem Schutzrand
- Sichtfenster bis max. 18 Automateinheiten
- Gehäusedeckel ist am Gehäuseunterteil anscharniert
- anschlussfertig verdrahtet

IP54 spritzwassergeschützt

Bestückung:

1 CEE-Dose 32A 5p 400V schwarz

2 CEE-Dosen 16A 5p 400V schwarz

4 Schutzkontaktsteckdosen 16A 250V schwarz

1xM32 oben, 1xM32 unten

Absicherung:

1 LS 32A 3p-C

2 LS 16A 3p-C

4 LS 16A 1p-B

1 FI 63/4/0,03A über alle Ausgänge

92401543

Mobilverteiler Baureihe Spitz

Maße: HxBxT = 320x320x320mm



- tragbarer, handlicher Vollgummi Mobilverteiler
- stapelbar
- aufklappbarer Scharnierdeckel mit 2 Schnellverschlüssen
- optimale Sicherheit-geschlossenens Gehäuseunterteil mit hoher Bodenfreiheit
- anschlussfertig verdrahtet

IP54 spritzwassergeschützt

Bestückung:

2 CEE-Dosen 32A 5p 400V schwarz

2 CEE-Dosen 16A 5p 400V schwarz

4 Schutzkontaktsteckdosen 16A 250V schwarz

2m Kabel H07RN-F 5G6 mit

CEE-Stecker 32A 5p 400V schwarz

Absicherung:

2 LS 16A 3p-C

4 LS 16A 1p-B

1 FI 63/4/0,03A über alle Ausgänge

94741367

Mobilverteiler Baureihe Steyregg

Maße: HxBxT = 79x430x129mm



- tragbarer, handlicher Vollgummi Mobilverteiler
- mit Tragegriff
- anschlussfertig verdrahtet

IP54 spritzwassergeschützt

Bestückung:

2 CEE-Dosen 16A 5p 400V schwarz

2 Schutzkontaktsteckdosen 16A 250V schwarz

2m Kabel H07RN-F 5G4 mit

CEE-Stecker 32A 5p 400V schwarz

Absicherung:

1 LS 16A 3p-C

2 LS 16A 1p-C

9441480

Baureihe M-SVE3 63/11-12/V2/2M/A/MS

Maße: HxBxT = 340x400x350mm

- stoßfestes, stabiles und mobiles Kunststoffgehäuse
- sehr leicht und handlich
- stapelbar
- witterungs- und alterungsbeständig

IP44 spritzwassergeschützt

Bestückung:

- 1 CEE-Dose 16A 5p 400V schwarz
- 1 CEE-Dose 32A 5p 400V schwarz
- 12 Schutzkontaktsteckdosen 16A 250V schwarz

Anschlussleistung 44 kVA

2m Kabel 5G10 mit CEE-Stecker 63A 5p 400V schwarz

Absicherung:

- 1 LS 16A 3p-C
- 1 LS 32A 3p-C
- 12 LS 16A 1p-C
- 2 FI 63/0,03A

853009286



Baureihe M-SVE4 63/1-16/V17/G/E/A/MS

Maße: HxBxT = 340x560x350mm

- stoßfestes, stabiles und mobiles Kunststoffgehäuse
- sehr leicht und handlich
- stapelbar
- witterungs- und alterungsbeständig

IP44 spritzwassergeschützt

Bestückung:

- 1 CEE-Dose 16A 5p 400V schwarz
- 16 Schutzkontaktsteckdosen 16A 250V schwarz

Anschlussleistung 44 kVA

CEE-Stecker 63A 5p 400V schwarz mit Kabelschleife im Eingang

Absicherung:

- 1 LS 16A 3p-C
- 16 FI/LS 16A 1p-C/0,03A
- 1 FI 40/0,03A

854009285



Klappfenster für Sicherungen IP54

- besonders robuste Ausführung, aus schlagfestem Polycarbonat
- für Verteilerbau, Maschinen, Schaltschränke
- selbstschließendes Fenster
- für 4, 6, 7, 8, 9, 10, 11, 12, 13, 14 und 18 Automateinheiten
- Lagerung mittels Doppelscharniere
- Öffnungswinkel >180°
- mit montierter Dichtung für Flanschmontage
- alle Metallteile korrosionsbeständig
- integrierte Freistellung für Verplombung
- Farbe Fensterrahmen: schwarz

Schutzart **IP54** in vertikaler Gebrauchslage
Schutzart **IP44** in horizontaler Gebrauchslage

Details siehe Seite 333

EH	Maße	VPE	Best.Nr.
4	92x97mm	30	9006504s
6	128x97mm	20	9006506s
7	139x97mm	15	9006507s
8	164x97mm	15	9006508s
9	182x97mm	15	9006509s
10	200x97mm	10	9006510s
11	218x97mm	10	9006511s
12	236x97mm	10	9006512s
13	253x97mm	10	9006513s
14	272x97mm	10	9006514s
18	344x97mm	10	9006518s



Klappfenster für Sicherungen IP66/67

- besonders robuste Ausführung, aus schlagfestem Polycarbonat
- für Verteilerbau, Maschinen, Schaltschränke
- selbstschließendes Fenster mit integrierten Rändelschrauben
- für 2, 4, 5, 6, 7, 8, 9, 10, 12, 13 und 18 Automateinheiten
- mit montierter Dichtung für Flanschmontage
- alle Metallteile korrosionsbeständig
- Farbe Fensterrahmen: schwarz

IP66/67 wasserdicht

EH	Maße	VPE	Best.Nr.
2	49x93mm	40	900602s
4	85x93mm	20	900604s
5	103x93mm	20	900605s
6	121x93mm	15	900606s
7	139x93mm	15	900607s
8	157x93mm	15	900608s
9	175x93mm	15	900609s
10	193x93mm	15	900610s
12	229x93mm	10	900612s
13	247x93mm	10	900613s
18	337x93mm	12	900618s



Details siehe Seite 332



PCE



MADE IN AUSTRIA



STECKVORRICHTUNGEN „CAMOUFLAGE“

		Seite
	Stecker / Kupplungen 16A – 125A	244
	Anbaugerätestecker / Wandgerätestecker	246
	Anbausteckdosen	248
	Druckwasserdichte Schutzkontaktsteckvorrichtungen IP66/68	250

■ Ausführung in bronzegrün (ähnlich RAL6031)



CEE Stecker und Kupplungen

Stecker IP67 SHARK

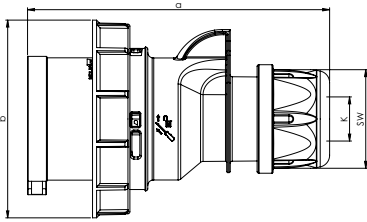

Pole	16 Amp		32 Amp	
	3	5	3	5
a [mm]	122	134	150	155
b [mm]	71	87	93	100
K_Kabel Ø [mm]	6-15	8-16	11,5-20	11,5-22
Leitung flexibel [mm²]	1-2,5		2,5-6	
Kontaktschrauben [Ncm]	100		110	
SW [mm]	42	42	50	50
Gewicht [g]	130	183	223	276

- mit Schraubklemmen
- Gehäusematerial: PA6
- Kontakte: Messing

IP66/67 wasserdicht

63A

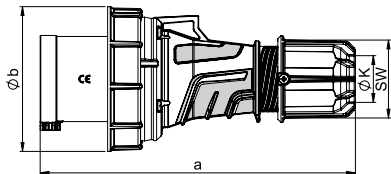

Stecker IP66/67 POWER TWIST

Pole	63 Amp			125 Amp		
	3	4	5	3	4	5
a [mm]	250	250	250	270	270	270
b [mm]	115	115	115	131	131	131
K_Kabel Ø [mm]	14,5-36	14,5-36	14,5-36	22,5-50	22,5-50	22,5-50
Leitung flexibel [mm²]	6-16			16-50		
Kontaktschrauben [Ncm]	200			450		
SW [mm]	61	61	61	81	81	81
Gewicht [g]	574	621	670	956	1064	1169

- Rahmenklemme mit Schrauben; bei 125A mit Innensechskantschrauben
- Gehäusematerial: PA6
- Kontakte: vernickelte Kontakte mit Pilotkontakt (siehe Seite 8)

IP66/67 wasserdicht

125A

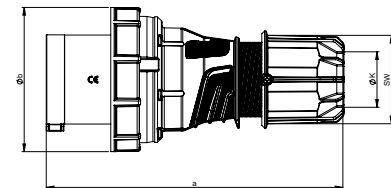

Kupplungssteckdose IP66/67 SHARK

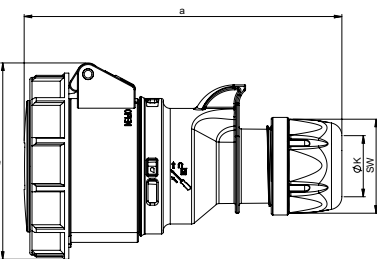

Pole	16 Amp		32 Amp	
	3	5	3	5
a [mm]	132	147	163	171
b [mm]	78	92	96	102
K_Kabel Ø [mm]	6-15	8-16	11,5-20	11,5-22
Leitung flexibel [mm²]	1-2,5		2,5-6	
Kontaktschrauben [Ncm]	100		110	
SW [mm]	42	42	50	50
Gewicht [g]	155	227	275	338

- mit Schraubklemmen
- Gehäusematerial: PA6
- Kontakte: Messing

IP66/67 wasserdicht

63A

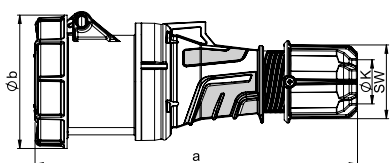

Kupplungssteckdose IP66/67 POWER TWIST

Pole	63 Amp			125 Amp		
	3	4	5	3	4	5
a [mm]	269	269	269	287	287	287
b [mm]	114	114	114	124	124	124
K_Kabel Ø [mm]	14,5-36	14,5-36	14,5-36	22,5-50	22,5-50	22,5-50
Leitung flexibel [mm²]	6-16			16-50		
Kontaktschrauben [Ncm]	200			450		
SW [mm]	61	61	61	81	81	81
Gewicht [g]	673	714	772	1060	1167	1266

- Rahmenklemme mit Schrauben, bei 125A mit Innensechskantschrauben
- Gehäusematerial: PA6
- Kontakte: Messing mit Lamellenkontakt CuBe
 - für Ausführung mit Pilotkontakt fügen Sie eine „5“ ein, z.B.: 2435-6.u (siehe Seite 8)
 - für Ausführung mit PCS System fügen Sie eine „6“ ein, z.B.: 2436-6.u (siehe Seite 8)

IP66/67 wasserdicht

125A

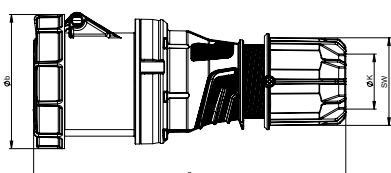

Ampere	Pole	VPE	230V~	400V~
			50/60Hz 3p=6h 4p+5p=9h	50/60Hz 3p=9h 4p+5p=6h
			Best.Nr.	Best.Nr.

16	3	10
16	5	10
32	3	10
32	5	10

0132-6.u

0152-6.u

0232-6.u

0252-6.u



0152-6.u

63	3	2
63	4	2
63	5	2
125	3	2
125	4	2
125	5	2

033-6.u

034-6.u

035-6.u

043-6.u

044-6.u

045-6.u



035-6.u

16	3	10
16	5	10
32	3	10
32	5	10

2132-6.u

2152-6.u

2232-6.u

2252-6.u



2152-6.u

63	3	2
63	4	2
63	5	2
125	3	2
125	4	2
125	5	2

233-6.u

234-6.u

235-6.u

243-6.u

244-6.u

245-6.u



235-6.u



CEE Anbaugerätestecker / Wandgerätestecker

Anbaugerätestecker gerade IP67

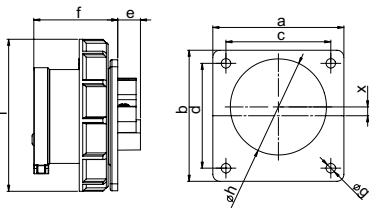

	16 Amp		32 Amp	
Pole	3	5	3	5
Flansch a x b [mm]	75	75	75	75
Lochabstand c x d [mm]	60	60	60	60
e [mm]	15	13	14	14
f [mm]	48	48	58	58
g [mm]	5,5	5,5	5,5	5,5
h [mm]	43	55	55	55
i [mm]	71	87	93	100
x [mm]	11,3	5	4,5	0
Leitung flexibel [mm²]	1-2,5		2,5-6	
Leitung eindrätig [mm²]	1-4		2,5-10	
Kontaktschrauben [Ncm]	100		110	
Gewicht [g]	109	150	167	214

- mit Schraubklemmen
 - Gehäusematerial: PA6
 - Kontakte: Messing
- Gemäß EN 60309:
Zur ordnungsgemäßen Verwendung ist eine Haltenase oder Haltenut vorzusehen (siehe Seite 10)
- bei Ausführung 16A 3p bis 32A 4p ist der Steckerkragen normbedingt außermittig zum Flansch platziert

IP67 wasserdicht

Anbaugerätestecker gerade IP66/67 POWER TWIST

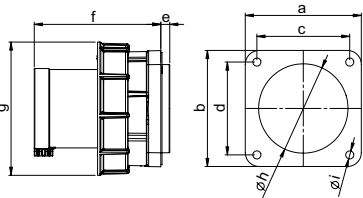

	63 Amp			125 Amp		
Pole	3	4	5	3	4	5
Flansch a x b [mm]	100	100	100	120	120	120
Lochabstand c x d [mm]	80	80	80	100	100	100
e [mm]	8	8	8	13	13	13
f [mm]	109	109	109	118	118	118
g [mm]	115	115	115	131	131	131
h [mm]	77	77	77	95	95	95
i [mm]	7	7	7	7	7	7
Leitung flexibel [mm²]	6-16			16-50		
Leitung eindrätig [mm²]	6-15			16-70		
Kontaktschrauben [Ncm]	200			450		
Gewicht [g]	479	531	570	786	891	998

- Rahmenklemme mit Schrauben; bei 125A mit Innensechskantschrauben
- Gehäusematerial: PA6
- Kontakte: vernickelte Kontakte mit Pilotkontakt (siehe Seite 8)
- Wasserschutzkappe siehe Zubehör Seite 56

IP66/67 wasserdicht

Anbaugerätestecker Winkel IP67

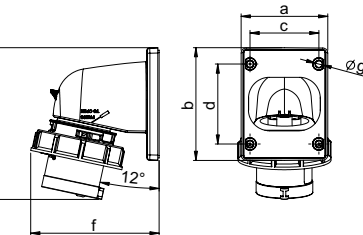

	16 Amp		32 Amp	
Pole	3	5	3	5
a [mm]	66	90	90	90
b [mm]	86	100	100	100
c [mm]	53	77	77	77
d [mm]	61	85	85	85
e [mm]	116	153	163	164
f [mm]	99	107	110	114
g [mm]	5	5	5	5
Leitung flexibel [mm²]	1-2,5		2,5-6	
Leitung eindrätig [mm²]	1-4		2,5-10	
Kontaktschrauben [Ncm]	100		110	
Gewicht [g]	146	219	240	291

- mit Schraubklemmen
- Gehäusematerial: PC/ABS
- Kontakte: Messing

IP67 wasserdicht

Wandgerätestecker IP67

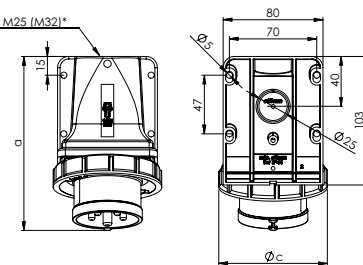

	16 Amp		32 Amp	
Pole	3	5	3	5
a [mm]	136	140	150	152
Höhe [mm]	99	100	104	102
c [mm]	71	87	93	102
M* [mm]	25	25	25	25
Leitung flexibel [mm²]	1-2,5		2,5-6	
Leitung eindrätig [mm²]	1-4		2,5-10	
Kontaktschrauben [Ncm]	100		110	
Gewicht [g]	200	242	260	306

- mit Schraubklemmen
- Gehäusematerial PA6
- Kontakte: Messing
- Leitungseinführung von oben oder hinten
- inkl. Blindverschraubung

IP67 wasserdicht

*M32 optional auf Anfrage erhältlich

Ampere	Pole	VPE	230V~	400V~
			50/60Hz 3p=6h 4p+5p=9h	50/60Hz 3p=9h 4p+5p=6h
			Best.Nr.	Best.Nr.

Flansch 75 x 75 - Lochabstand 60 x 60				
16	3	10	6132-6.u	
16	5	10		6152-6.u
32	3	10	6232-6.u	
32	5	10		6252-6.u



6252-6.u

Flansch 100 x 100 - Lochabstand 80 x 80				
63	3	2	633-6.u	
63	4	2		634-6.u
63	5	2		635-6.u
Flansch 120 x 120 - Lochabstand 100 x 100				
125	3	2	643-6.u	
125	4	2		644-6.u
125	5	2		645-6.u



645-6.u

16	3	10	777132-6.u	
16	5	10		777152-6.u
32	3	10	777232-6.u	
32	5	10		777252-6.u



777152-6.u

16	3	10	5132-6k.u	
16	5	10		5152-6k.u
32	3	10	5232-6k.u	
32	5	10		5252-6k.u



5152-6k.u

-
-
-
-
-
-
-
-
-
-

CEE Anbausteckdosen gerade und schräg

Anbausteckdose gerade IP67

Pole	16 Amp		32 Amp	
	3	5	3	5
Flansch a x b [mm]	75	75	75	75
Lochabstand c x d [mm]	60	60	60	60
e [mm]	21	21	23	23
f [mm]	56	59	69	71
g [mm]	5,5	5,5	5,5	5,5
h [mm]	43	55	55	58
i [mm]	102	117	122	130
j [mm]	101	115	130	136
Leitung flexibel [mm ²]	1-2,5		2,5-6	
Leitung eindrätig [mm ²]	1-4		2,5-10	
Kontaktschrauben [Ncm]	100		110	
Gewicht [g]	135	183	206	260

- mit Schraubklemmen
- Gehäusematerial: PA6
- Kontakte: Messing
 - für vernickelte Kontaktausführung fügen Sie ein „v“ an, z.B.: 3152-6.uv

IP67 wasserdicht

Anbausteckdose gerade IP66/67 POWER TWIST

Pole	63 Amp			125 Amp		
	3	4	5	3	4	5
Flansch a x b [mm]	100	100	100	120	120	120
Lochabstand c x d [mm]	80	80	80	100	100	100
e [mm]	50	50	50	48	48	48
f [mm]	80	80	80	101	101	101
g [mm]	7	7	7	8	8	8
h [mm]	85	85	85	90	90	90
i [mm]	147	147	147	159	159	159
j [mm]	146	146	146	179	179	179
Leitung flexibel [mm ²]	6-16			16-50		
Leitung eindrätig [mm ²]	6-25			16-70		
Kontaktschrauben [Ncm]	200			450		
Gewicht [g]	488	533	587	752	890	986

- Rahmenklemme mit Schrauben
- Gehäusematerial: PA6
- Kontakte: Messing mit Lamellenkontakt CuBe
 - für Ausführung mit Pilotkontakt fügen Sie eine „5“ ein, z.B.: 3355-6.u (siehe Seite 8)
 - für Ausführung mit PCS System fügen Sie eine „6“ ein, z.B.: 3356-6.u (siehe Seite 8)

IP66/67 wasserdicht

Anbausteckdose schräg IP67

Pole	16 Amp		32 Amp	
	3	5	3	5
Flansch a [mm]	92	92	92	92
Flansch b [mm]	100	100	100	100
Lochabstand c [mm]	77	77	77	77
Lochabstand d [mm]	85	85	85	85
e [mm]	33	38	48	48
f [mm]	53	58	62	62
g [mm]	51	65	65	70
h [mm]	61	76	75	80
i [mm]	5,5	5,5	5,5	5,5
j [mm]	101	114	120	128
k [mm]	107	122	130	131
Leitung flexibel [mm ²]	1-2,5		2,5-6	
Leitung eindrätig [mm ²]	1-4		2,5-10	
Kontaktschrauben [Ncm]	100		110	
Gewicht [g]	160	199	221	280

- mit Schraubklemmen
- Gehäusematerial: PA6
- Kontakte: Messing
 - für vernickelte Kontaktausführung fügen Sie ein „v“ an, z.B.: 4152-6.uv

IP67 wasserdicht

Anbausteckdose schräg IP67 POWER TWIST

Pole	63 Amp			125 Amp		
	3	4	5	3	4	5
Flansch a [mm]	100	100	100	120	114	114
Flansch b [mm]	112	112	112	130	114	114
Lochabstand c [mm]	80	80	80	100	90	90
Lochabstand d [mm]	88	88	88	108	90	90
e [mm]	64	64	64	92	92	92
f [mm]	80	80	80	77	77	77
g [mm]	92	92	92	102	102	102
h [mm]	82	82	82	90	90	90
i [mm]	7	7	7	7	7	7
j [mm]	148	148	148	160	160	160
k [mm]	154	154	154	162	162	162
Leitung flexibel [mm ²]	6-16			16-50		
Leitung eindrätig [mm ²]	6-25			16-70		
Kontaktschrauben [Ncm]	200			450		
Gewicht [g]	495	540	595	804	896	995

- Rahmenklemme mit Schrauben; bei 125A mit Innensechskantschrauben
- Gehäusematerial: PA6
- Kontakte: Messing mit Lamellenkontakt CuBe
 - für Ausführung mit Pilotkontakt fügen Sie eine „5“ ein, z.B.: 4455-6.u (siehe Seite 8)
 - für Ausführung mit PCS System fügen Sie eine „6“ ein, z.B.: 4456-6.u (siehe Seite 8)

IP66/67 wasserdicht

Druckwasserdichte Schutzkontaktsteckvorrichtungen IP66/68

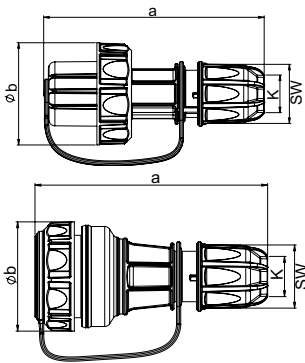

Schutzkontaktstecker mit Schutzkappe IP66/68

	Stecker 16 Amp	Kupplung 16 Amp
Pole	2P + E	2P + E
a [mm]	144	140
b Ø [mm]	65	65
K (Kabel Ø) [mm]	6- 19	6- 19
SW [mm]	38	38
Leitung flexibel [mm ²]	1- 2,5	1- 2,5
Kontaktschrauben [Ncm]	80	80
Gewicht [g]	120	140
	Schutzkappe mit Band	Deckel mit Band

- mit Schraubkontakt
- Gehäusematerial: PC/ABS
- Kontakte: vernickelte Kontakte
- VG96926 (Verteidigungsgerätenorm) auf Anfrage

IP66/68 druckwasserdicht bis 2 bar / 2h



Schutzkontaktkupplung mit Deckel IP66/68

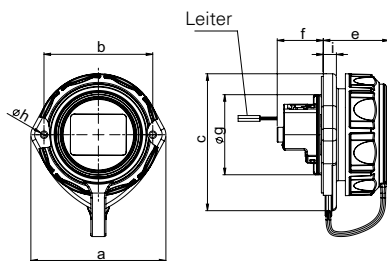

Anbausteckdose oval mit Deckelband IP66/68

	16 Amp
Pole	2P + E
a [mm]	72
b [mm]	58
c [mm]	75
e [mm]	36
f [mm]	25
g [mm]	43
h [mm]	4
i [mm]	7
Leitung flexibel [mm ²]	1- 2x2,5
Leitung eindrätig [mm ²]	1- 2x2,5
Kontaktschrauben [Ncm]	80
Gewicht [g]	87

- mit Schraubkontakt
- Gehäusematerial: PC/ABS
- Kontakte: vernickelte Kontakte
- rückwärtiger Anschluss
- 2-Punkt-Befestigung
- VG96926 (Verteidigungsgerätenorm) auf Anfrage

IP66/68 druckwasserdicht bis 2 bar / 2h

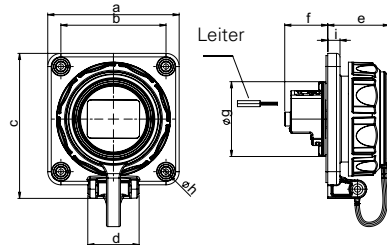

Anbausteckdose 75x75mm mit Deckelband IP66/68

	16 Amp
Pole	2P + E
a [mm]	75
b [mm]	60
c [mm]	84
d [mm]	30
e [mm]	36
f [mm]	25
g [mm]	43
h [mm]	5,5
i [mm]	7
Leitung flexibel [mm ²]	1- 2x2,5
Leitung eindrätig [mm ²]	1- 2x2,5
Kontaktschrauben [Ncm]	80
Gewicht [g]	101

- mit Schraubkontakt
- Gehäusematerial: PC/ABS
- Kontakte: vernickelte Kontakte
- rückwärtiger Anschluss
- 4-Punkt-Befestigung
- VG96926 (Verteidigungsgerätenorm) auf Anfrage

IP66/68 druckwasserdicht bis 2 bar / 2h

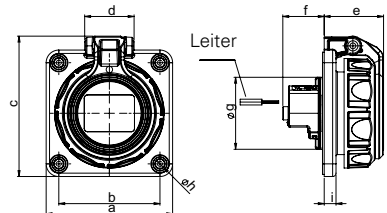

Anbausteckdose 75x75mm mit Klappdeckel IP66/68

	16 Amp
Pole	2P + E
a [mm]	75
b [mm]	60
c [mm]	84
d [mm]	30
e [mm]	36
f [mm]	25
g [mm]	43
h [mm]	5,5
i [mm]	7
Leitung flexibel [mm ²]	1- 2x2,5
Leitung eindrätig [mm ²]	1- 2x2,5
Kontaktschrauben [Ncm]	80
Gewicht [g]	105

- mit Schraubkontakt
- Gehäusematerial: PC/ABS
- Kontakte: vernickelte Kontakte
- rückwärtiger Anschluss
- 4-Punkt-Befestigung

IP66/68 druckwasserdicht bis 2 bar / 2h



Wandgehäuse für Anbausteckdose 75x75mm IP66/68

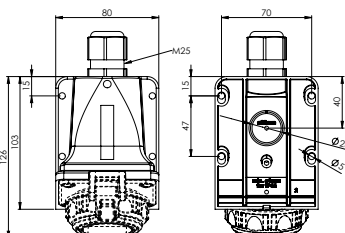

- für Flanschgröße 75x75mm
- Gehäusematerial: PA6
- inkl. Befestigungsschrauben
- inkl. Kabelverschraubung

20168.u + 20352-8u

Ampere	Pole	VPE	Abkürzungen / Ausführungen	Best.Nr.
16	3	10	Schutzkontaktstecker (2 Schutzleitersystem) nach österr./deutsch. System	20051-u
16	3	10	Schutzkontaktkupplung (ohne Shutter)	20251-u
16	3	10	Schutzkontaktkupplung (mit Shutter)	20251-uc
			nach franz./belg. System	
16	3	10	Schutzkontaktkupplung (ohne Shutter)	20241-u
16	3	10	Schutzkontaktkupplung (mit Shutter)	20241-uc
16	3	10	nach österr./deutsch. System rückw. Anschluss (ohne Shutter)	20351-9u
16	3	10	rückw. Anschluss (mit Shutter)	20351-9uc
			nach franz./belg. System	
16	3	10	rückw. Anschluss (ohne Shutter)	20341-9u
16	3	10	rückw. Anschluss (mit Shutter)	20341-9uc
16	3	10	nach österr./deutsch. System rückw. Anschluss (ohne Shutter)	20351-8u
16	3	10	rückw. Anschluss (mit Shutter)	20351-8uc
			nach franz./belg. System	
16	3	10	rückw. Anschluss (ohne Shutter)	20341-8u
16	3	10	rückw. Anschluss (mit Shutter)	20341-8uc
16	3	10	nach österr./deutsch. System rückw. Anschluss (ohne Shutter)	20352-8u
16	3	10	rückw. Anschluss (mit Shutter)	20352-8uc
			nach franz./belg. System	
16	3	10	rückw. Anschluss (ohne Shutter)	20342-8u
16	3	10	rückw. Anschluss (mit Shutter)	20342-8uc
		10	Wandgehäuse (leer) inkl. 4x Schrauben u. Kabelverschraubung M25	20168.u
		10	Aufputzgehäuse (leer) inkl. 4x Schrauben u. Kabelverschraubung M20	80168.u



20051-u



20251-u



20351-9u



20351-8u



20352-8u



20168.u



80168.u



VERTEILER AUS VOLLGUMMI ODER KUNSTSTOFF

PCE liefert eine Vielzahl hochwertiger **Verteiler aus Vollgummi oder Kunststoff**, welche allen Anforderungen in Industrie, Baugewerbe, Handwerk, Messehallen, Verkehrsanlagen, etc. gerecht werden. Neben einer breiten Palette von Standardtypen sind wir besonders auf die Fertigung von **kundenspezifischen Lösungen** spezialisiert.

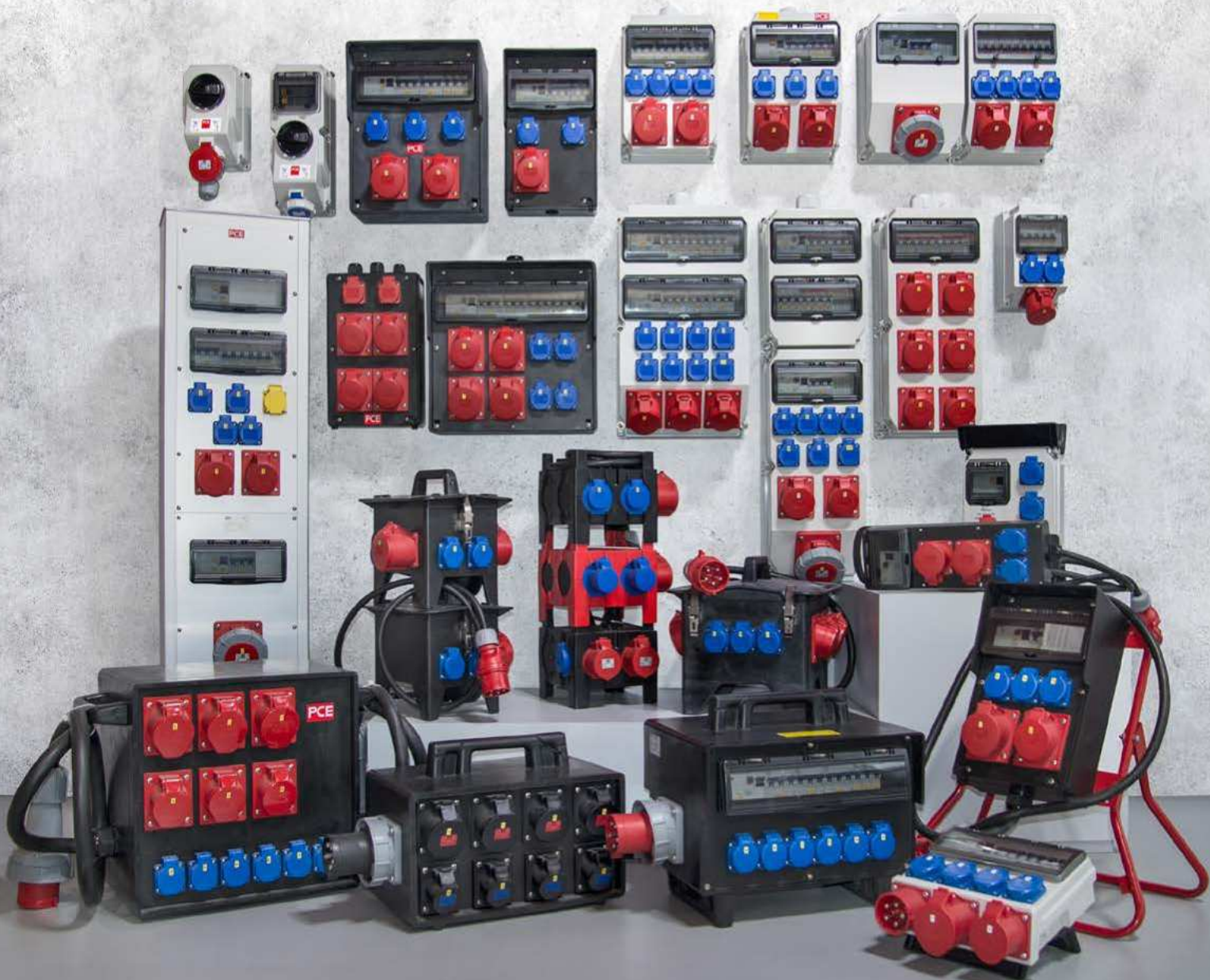

Verteiler Einsatzgebiete

PCE-Verteiler sind in allen Bereichen im Einsatz, wo hohe mechanische Beanspruchung, extreme Bedingungen oder hohe Sicherheitsanforderungen eine spezielle Lösung erfordern, wie Werkstätten, Industrieanlagen, Baustellen, Tunnels, etc..

Wir planen und fertigen nach Ihren Wünschen und Erfordernissen.



7

SCHRITTE ZU IHRER LÖSUNG:

1. Sie wählen das Gehäuse.
2. Sie bestimmen die Bestückung.
3. Falls erforderlich, nennen Sie uns die vom Standard abweichenden Sonderanforderungen.
4. Wir arbeiten die technische Lösung für Sie aus und erstellen kurzfristig ein Angebot mit genauer Leistungsbeschreibung.
5. Nach Auftragserteilung fertigen wir die gewünschten Typen nach den, für den Anwendungsbereich gültigen Vorschriften und im Rahmen unseres zertifizierten Qualitätsmanagementsystems.
6. Endkontrolle aller Geräte auf mechanische und elektrische Sicherheit nach den gültigen Vorschriften sowie Dokumentation im Sinne der ISO 9001 entspricht unserem Standard.
7. Auch nach Auslieferung stehen wir Ihnen bei Fragen selbstverständlich zur Verfügung.

Steckdosenkombination gem. EN 61439

Beispiel Typenschild

<p>U_n Bemessungsspannung</p> <p>I_{nA} Bemessungsstrom der Schaltgerätekombination</p> <p>I_{cc} Bedingter Bemessungs-kurzschlussstrom</p>	<div style="display: flex; justify-content: space-between;"> <div style="text-align: left;">  <small>www.pcelectric.at</small> Typ: 9025575 Strobl BV 32/5 16/5 3xSSD M32ÖoBVu H PC Un: 230/400V~ InA: 40A Icc: 10KA Abmessung LxBxH: 520x222x140 EN 61439-3 </div> <div style="text-align: right;">  IP54 fn: 50Hz Gewicht/KG: 6,00 Stromart: AC Prod.Datum JJMM: 16/01 </div> </div>	<p>— Schutzklasse</p> <p>— IP Schutzgrad</p> <p>— f_n Nennfrequenz</p> <p>— RDF Bemessungsbelastungsfaktor</p>
--	---	---











MADE IN AUSTRIA



WANDVERTEILER VOLLGUMMI

		Seite
	Zams Maße: HxBxT = 527x400x205(154)mm	258
	Bruck Maße: HxBxT = 370x370x203mm	259
	Salzburg Maße: HxBxT = 370x298x203mm	260
	Furt Maße: HxBxT = 350x210x146mm	261
	Grein Maße: HxBxT = 350x210x97mm	262
	Traunsee Maße: HxBxT = 260x165x90mm	263
	Freistadt Maße: HxBxT = 129x129x83mm	264



Wandverteiler Vollgummi – Information

GEHÄUSE AUS VOLLGUMMI

Unsere Vollgummi-Verteiler-Gehäuse werden aus einer Naturkautschuk-Styrol-Butadien-Mischung (NK/SBR) gefertigt. Das Rohmaterial – in Platten – wird unter hohem Druck bis 400 Tonnen und bei einer Temperatur von 180°C verarbeitet. Dabei tritt ein Vulkanisierungsprozess ein, welcher dem Verteiler die endgültige Form mit unveränderter Konsistenz gibt.

EIGENSCHAFTEN

- unzerbrechliches, halogenfreies und alterungsbeständiges Vollgummi-Gehäuse
- beständig gegen diverse Öle, Fette, Benzin und Säuren
- hohe mechanische Festigkeit, alterungs- und korrosionsbeständig
- UV- und Ozon-Beständigkeit
- unempfindlich gegen Schweiß- und Funkenregen
- Temperaturbeständigkeit -30°C bis +80°C
- nicht entflammbar nach EN 60695-11-5

SCHUTZART

Leergehäuse IP54 (IP67 auf Anfrage)

Die Schutzart des Gesamtproduktes wird von der niedrigsten Schutzart der jeweiligen Anbauten bestimmt.

IP54 T □



STANDARD AUSFÜHRUNG

- **TOP-Montage** – alle Sicherungselemente und Dosen im Deckel, leichte Vormontage des leeren Unterteils an der Wand
- Verteiler auf Klemmen (Einzelanschluss) anschlussfertig verdrahtet
- Wasserdichte Anbauverschraubung IP68, wahlweise oben oder unten
- Sicherungsautomaten „C“ 10KA
Fi-Schutzschalter 30 mA mit Nummerierung zur Stromkreiszuordnung
- Übersichtliche Verdrahtung mit isolierten Aderendhülsen
- Schutzisolation durch 4-fach Wandbefestigung außerhalb des Verdrahtungsraumes – abgeschottet
- Auf Wunsch auch mit außenliegenden Montagewinkeln lieferbar
- Scharniere zwischen Gehäuseunterteil und Deckel
- Erhöhter mechanischer Schutzrand
- Sicherungsmaterial unter schlagfester, aufklappbarer Schutzklappe eingebaut - großer Öffnungswinkel (Zubehör: Absperrvorrichtung)
- Schutzkontaktsteckdose mit selbstschließendem Klappdeckel
- Kunststoffmuttern zur Dosenbefestigung
- alle außenliegenden Metallteile aus rostfreiem Stahl, Schrauben unverlierbar
- CEE-Dose aus PA6, mit vernickelten Buchsen, schlagzäh, einzeln austauschbar
- Einvulkanisierte Messingmutter



Außenliegende Montagewinkel aus Edelstahl (optional)



TOP-Montage



Wandverteiler – Vollgummi

BAUREIHE ZAMS

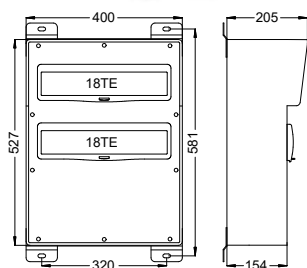

Baureihe ZAMS

- **Steckdosenkombination gem. EN 61439**
- Gehäuse aus Vollgummi mit Schutzdach
- **Gehäuseabmessungen HxBxT = 527x400x205**
- Platz für größere Automaten- bzw. Steckdosenbestückungen
- Gehäusedeckel aus Kunststoff schwarz
- Sichtfenster bis 3x18 Automateneinheiten
- anschlussfertig verdrahtet
- **IP54** (IP67 auf Anfrage)

Standardausführung:

- alle außenliegenden Metallteile aus rostfreiem Stahl, Schrauben unverlierbar
- Sicherungsmaterial unter schlagfester, aufklappbarer Schutzklappe eingebaut
- Öffnungswinkel >180° (optional: Absperrvorrichtung)
- Verteiler auf Klemmen zum Durchschleifen anschlussfertig verdrahtet
- Anbauverschraubung IP68 wahlweise oben oder unten
- CEE-Dose bzw. Schutzkontaktsteckdose aus PA6 mit vernickelten Kontakten, einzeln austauschbar

Anordnung	CEE 400V 5p			SSD 250V	Absicherung		Anschluss	InA RDF	Best.Nr.
	63A	32A	16A	16A	FI-Schalter	LS-Schalter			
	1	1	1	3	1 x FI 63A/4/0.3A (TYP A 63AT) 1 x FI 63A/4/0.03A (TYP A 63AT)	2 x LS 63A 3p-C vor FI-Schalter 1 x LS 32A 3p-C 1 x LS 16A 3p-C 3 x LS 16A 1p-C	1xM50 (ø32-38mm) unten	InA 100A RDF 0,6	9543014

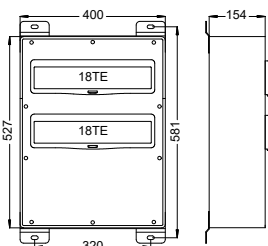

Baureihe ZAMS ohne Schutzdach

- **Steckdosenkombination gem. EN 61439**
- Gehäuse aus Vollgummi
- **Gehäuseabmessungen HxBxT = 527x400x154**
- Platz für größere Automaten- bzw. Steckdosenbestückungen
- Gehäusedeckel aus Kunststoff schwarz
- Sichtfenster bis 3x18 Automateneinheiten
- anschlussfertig verdrahtet
- **IP54** (IP67 auf Anfrage)

Option: Wetterschutzhaube aus Edelstahl- siehe Seite 303

Anordnung	CEE 400V 5p		SSD 250V	Absicherung		Anschluss	InA RDF	Best.Nr.	
		32A	16A	16A	FI-Schalter				LS-Schalter
			1	10	1 x FI 63A/4/0.03A (TYP A 63AT)	1 x LS 16A 3p-C 5 x LS 16A 1p-C	1xM32 (ø18-25mm) unten inkl. Drehstromzähler DIGI und Hauptschalter 40A 3p über alle Ausgänge	InA 32A RDF 0,6	9544020

InA= Bemessungsstrom der Schaltgerätekombination; RDF = Bemessungsbelastungsfaktor

Wandverteiler – Vollgummi BAUREIHE BRUCK

Baureihe BRUCK

- **Steckdosenkombination gem. EN 61439**
- Gehäuse aus Vollgummi, mechanischer Schutzrand (Sonderausführung: ohne Schutzrand)
- **Gehäuseabmessung HxBxT = 370x370x203 mm**
- Gehäusedeckel ist am Gehäuseunterteil anscharniert
- Sichtfenster bis max. 18 Automateinheiten (TE)
- anschlussfertig verdrahtet
- Schutzart: **IP54** (IP67 auf Anfrage)



Standardausführung:

- **TOP-Montage** bis 17 TE- alle Sicherungselemente und Dosen im Deckel befestigt, leichte Vormontage des leeren Unterteils an die Wand
- **Bodenmontage** für 18 TE- alle Sicherungselemente im Gehäuseboden montiert.
- Schutzisolation durch 4-fach Wandbefestigung außerhalb des Verdrahtungsraumes - abgeschottet
- alle außenliegenden Metallteile aus rostfreiem Stahl, Schrauben unverlierbar
- Sicherungsmaterial unter schlagfester, aufklappbarer Schutzklappe eingebaut
- Verteiler auf Hauptleitungsklemme zum Durchschleifen anschlussfertig verdrahtet (max. 5x25mm² / 5x16mm² YF)
- Verschraubungsstandard: Anbauverschraubung IP68 oben
- CEE-Dosen bzw. Schutzkontaktsteckdosen aus PA6 mit vernickelten Kontakten, einzeln austauschbar

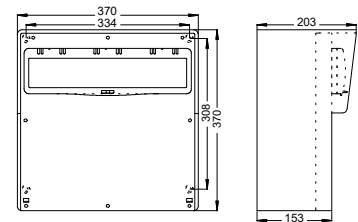

Option: Wetterschutzhaube aus Edelstahl- siehe Seite 303

Bestückungsbeispiele: (Weitere Kombinationen auf Anfrage!)

Anordnung	CEE 400V 5p			SSD 250V	Absicherung		Anschluss	InA RDF	Best.Nr.
	63A	32A	16A	16A	FI-Schalter	LS-Schalter			
		1	2	4	1 x FI 63A/4/0,03A (TYP A 40AT)	1 x LS 32A 3p-C 2 x LS 16A 3p-C 4 x LS 16A 1p-B	1xM32 (ø18-25mm) oben 1xM32 (Blindverschraubung) unten	InA 40A RDF 0,4	9240539
		2	2	4	1 x FI 63A/4/0,03A (TYP A 63AT)	1 x LS 32A 3p-C 2 x LS 16A 3p-C 4 x LS 16A 1p-C	1xM40 (ø22-32mm) oben 1xM40 (Blindverschraubung) unten	InA 63A RDF 0,5	9240862
		2	2	4	1 x FI 63A/4/0,03A (TYP A 63AT)	2 x LS 32A 3p-C 1 x LS 16A 3p-C 4 x LS 16A 1p-B	1xM32 (ø18-25mm) oben 1xM32 (Blindverschraubung) unten	InA 63A RDF 0,5	9240544
		2	2	4	1 x FI 63A/4/0,03A (TYP B 63AT)	2 x LS 32A 3p-C 1 x LS 16A 3p-C 4 x LS 16A 1p-B	1xM32 (ø18-25mm) oben 1xM32 (Blindverschraubung) unten	InA 63A RDF 0,4	92402851
	1	1	1	3	1 x FI 63A/4/0,3A (TYP A 63AT) für CEE 63A 1 x FI 63A/4/0,03A (TYP A 63AT) für CEE 32A & 16A	1 x LS 32A 3p-C 1 x LS 16A 3p-C 3 x LS 16A 1p-C	1xM40 (ø22-32mm) oben 1xM40 (Blindverschraubung) unten	InA 63A RDF 0,4	92401633
	1	1	1	4	1 x FI 63A/4/0,03A (TYP A 63AT)	1 x LS 32A 3p-C 1 x LS 16A 3p-C 2 x LS 16A 1p-C	1xM40 (ø22-32mm) oben 1xM40 (Blindverschraubung) unten	InA 63A RDF 0,4	92402427

InA= Bemessungsstrom der Schaltgerätekombination; RDF = Bemessungslastfaktor

...ab Lager lieferbar!



Wandverteiler – Vollgummi

BAUREIHE SALZBURG

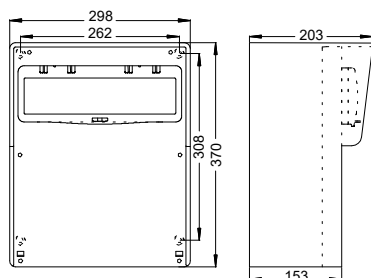

Baureihe SALZBURG

- **Steckdosenkombination gem. EN 61439**
- Gehäuse aus Vollgummi, mechanischer Schutzrand (Sonderausführung: ohne Schutzrand)
- **Gehäuseabmessung HxBxT = 370x298x203 mm**
- Gehäusedeckel ist am Gehäuseunterteil anscharniert
- Sichtfenster bis max. 14 Automaten-einheiten
- anschlussfertig verdrahtet
- Schutzart: **IP54** (IP67 auf Anfrage)

Standardausführung:

- **TOP-Montage** bis 13 TE- alle Sicherungselemente und Dosen im Deckel befestigt, leichte Vormontage des leeren Unterteils an die Wand
- **Bodenmontage** für 14 TE- alle Sicherungselemente im Gehäuseboden montiert.
- Schutzisolation durch 4-fach Wandbefestigung außerhalb des Verdrahtungsraumes - abgeschottet
- alle außenliegenden Metallteile aus rostfreiem Stahl, Schrauben unverlierbar
- Sicherungsmaterial unter schlagfester, aufklappbarer Schutzklappe eingebaut
- Verteiler auf Hauptleitungsklemme zum Durchschleifen anschlussfertig verdrahtet (max. 5x25mm² / 5x16mm² YF)
- Verschraubungsstandard: Anbauerschraubung IP68 oben
- CEE-Dosen bzw. Schutzkontaktsteckdosen aus PA6 mit vernickelten Kontakten, einzeln austauschbar
- Fi-Schutzschalter 30mA, über alle Ausgänge

Option: Wetterschutzhaube aus Edelstahl- siehe Seite 303

Bestückungsbeispiele: (Weitere Kombinationen auf Anfrage!)

Anordnung	CEE 400V 5p			SSD 250V	Absicherung		Anschluss	InA RDF	Best.Nr.
	63A	32A	16A	16A	FI-Schalter	LS-Schalter			
			2	3	1 x FI 63A/4/0.03A (TYP A 40AT)	2 x LS 16A 3p-C 3 x LS 16A 1p-B	1xM32 (ø18-25mm) oben 1xM32 (Blindverschraubung) unten	InA 40A RDF 0,7	9227142
		1	1	4	1 x FI 63A/4/0.03A (TYP A 40AT)	1 x LS 32A 3p-C 1 x LS 16A 3p-C 4 x LS 16A 1p-C	1xM32 (ø18-25mm) oben 1xM32 (Blindverschraubung) unten	InA 40A RDF 0,5	92272488
		1	1	3	1 x FI 63A/4/0.03A (TYP A 40AT)	1 x LS 32A 3p-C 1 x LS 16A 3p-C 3 x LS 16A 1p-B	1xM32 (ø18-25mm) oben 1xM32 (Blindverschraubung) unten	InA 40A RDF 0,6	
					1 x FI 40A/4/0.03A (TYP B 40AT)				
		1	1	3	1 x FI 63A/4/0.03A (TYP A 40AT)	1 x LS 32A 3p-C 1 x LS 16A 3p-C 3 x LS 16A 1p-C	1xM32 (ø18-25mm) oben 2xM16 (ø5-10mm) oben CAT6-Dose RJ45 2-fach und Motageset separat bestellen	InA 40A RDF 0,6	92273146 + 12k452-0e 12k452-8/13
		2		3	1 x FI 63A/4/0.03A (TYP A 40AT)	2 x LS 32A 3p-C 3 x LS 16A 1p-B	1xM32 (ø18-25mm) oben 1xM32 (Blindverschraubung) unten	InA 40A RDF 0,5	9227354
	1	1	1	2	1 x FI 63A/4/0.03A (TYP A 63AT)	1 x LS 32A 3p-C 1 x LS 16A 3p-C 2 x LS 16A 1p-B	1xM40 (ø22-32mm) oben 1xM40 (Blindverschraubung) unten	InA 63A RDF 0,4	9227746

InA= Bemessungsstrom der Schaltgerätekombination; RDF = Bemessungsbelastungsfaktor

...ab Lager lieferbar!

Wandverteiler – Vollgummi BAUREIHE FURT

Baureihe FURT

- **Steckdosenkombination gem. EN 61439**
- Gehäuse aus Vollgummi, mechanischer Schutzrand (Vordach)
(Sonderausführung ohne mechanischen Schutzrand)
- **Gehäuseabmessung HxBxT = 350x210x146 mm**
- Sichtfenster für 10 Automateneinheiten
- anschlussfertig verdrahtet
- Schutzart **IP54** (IP67 auf Anfrage)



Standardausführung:

- Schutzisolation durch 4-fach Wandbefestigung außerhalb des Verdrahtungsraumes - abgeschottet
- alle außenliegenden Metallteile aus rostfreiem Stahl, Schrauben unverlierbar
- Verteiler auf Hauptleitungsklemme anschlussfertig verdrahtet
- Verschraubungsstandard: Anbauverschraubung IP68 oben
- CEE-Dosen bzw. Schutzkontaktsteckdosen aus PA6 mit vernickelten Kontakten, einzeln austauschbar

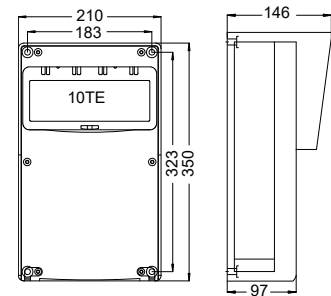

Bestückungsbeispiele: (Weitere Kombinationen auf Anfrage!)

Anordnung	CEE 400V 5p			SSD 250V	Absicherung		Anschluss	VS InA RDF	Best.Nr.
	63A	32A	16A	16A	FI-Schalter	LS-Schalter			
				6	1 x FI 63A/4/0.03A (TYP A 40AT)	6 x LS 16A 1p-C	1xM25 (ø13-18mm) oben 1xM25 (Blindverschraubung) unten	InA 32A RDF 0,6	9217134
				9			1xM20 (ø7-14mm) oben	VS max.16A	9217005
			1	2	1 x FI 40A/4/0.03A (TYP A 25AT)	1 x LS 16A 3p-C 2 x LS 16A 1p-B	1xM25 (ø13-18mm) unten	InA 25A RDF 0,7	9217041
			1	3	1 x FI 40A/4/0.03A (TYP A 25AT)	1 x LS 16A 3p-C 3 x LS 16A 1p-B	1xM25 (ø13-18mm) unten	InA 25A RDF 0,7	9217102
		1	1	2			1xM25 (ø13-18mm) oben 2xM20 (ø7-14mm) oben	VS max.16A max.32A	9217090
		1		3	1 x FI 63A/4/0.03A (TYP A 40AT)	1 x LS 32A 3p-C 3 x LS 16A 1p-B	1xM32 (ø18-25mm) unten	InA 40A RDF 0,6	9217001
			2	3		2 x LS 16A 3p-C 3 x LS 16A 1p-C	1xM25 (ø13-18mm) unten	InA 32A RDF 0,6	9217035
		1	1	3		1 x LS 32A 3p-C 1 x LS 16A 3p-C 3 x LS 16A 1p-C	1xM32 (ø18-25mm) unten	InA 40A RDF 0,5	9217055
		2		6			1xM25 (ø13-18mm) oben 1xM20 (ø7-14mm) oben	VS max.16A max.32A	9217100

VS = Vorsicherungswert; InA= Bemessungsstrom der Schaltgerätekombination; RDF = Bemessungsbelastungsfaktor



Wandverteiler – Vollgummi

BAUREIHE GREIN

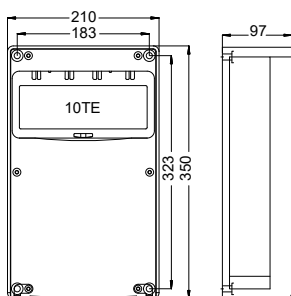

Baureihe GREIN

- **Steckdosenkombination**
- Gehäuse aus Vollgummi
- **Gehäuseabmessung HxBxT = 350x210x97 mm**
- Gehäusedeckel ist am Gehäuseunterteil anscharniert
- anschlussfertig verdrahtet
- Schutzart: **IP54** (IP67 auf Anfrage)

Standardausführung:

- Schutzisolation durch 4-fach Wandbefestigung außerhalb des Verdrahtungsraumes - abgeschottet
- alle außenliegenden Metallteile aus rostfreiem Stahl, Schrauben unverlierbar
- Verteiler auf Hauptleitungsklemme anschlussfertig verdrahtet
- Verschraubungsstandard: Anbauverschraubung IP68 oben
- CEE-Dosen bzw. Schutzkontaktsteckdosen aus PA6 mit vernickelten Kontakten, einzeln austauschbar

Bestückungsbeispiele: (Weitere Kombinationen auf Anfrage!)

Anordnung	CEE 400V 5p			SSD 250V	Absicherung		Anschluss	VS	Best.Nr.
	63A	32A	16A	16A	FI-Schalter	LS-Schalter			
		1	1	3			1xM25 (ø13-18mm) oben 2xM20 (ø7-14mm) oben	max.16A max.32A	9218090
			4	2			2xM25 (ø13-18mm) oben 1xM20 (ø7-14mm) oben	max.16A	9218145

VS = Vorsicherungswert

Wandverteiler – Vollgummi BAUREIHE TRAUNSEE

Baureihe TRAUNSEE

- Steckdosenkombination gem. EN 61439
- Gehäuse aus Vollgummi
- **Gehäuseabmessung HxBxT = 260x165x90 mm**
- anschlussfertig verdrahtet
- Schutzart: **IP54** (IP67 auf Anfrage)

Standardausführung:

- Schutzisolation durch 4-fach Wandbefestigung außerhalb des Verdrahtungsraumes - abgeschottet
- alle außenliegenden Metallteile aus rostfreiem Stahl, Schrauben unverlierbar
- Verteiler auf Hauptleitungsklemme anschlussfertig verdrahtet
- Verschraubungsstandard: Anbauverschraubung IP68 oben
- CEE-Dosen bzw. Schutzkontaktsteckdosen aus PA6 mit vernickelten Kontakten, einzeln austauschbar

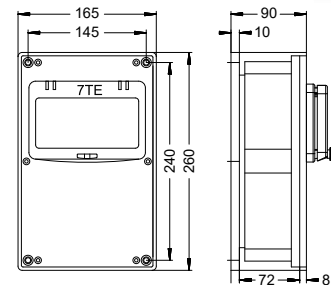

Bestückungsbeispiele: (Weitere Kombinationen auf Anfrage!)

Anordnung	CEE 400V 5p			SSD 250V	Absicherung		Anschluss	VS InA RDF	Best.Nr.
	63A	32A	16A	16A	FI-Schalter	LS-Schalter			
				3	1 x FI 63A/4/0.03A (TYP A 40AT)	3 x LS 16A 1p-C	1xM25 (ø13-18mm) oben 1xM25 (Blindverschraubung) unten	InA 32A RDF 0,8	9216140
		1		1	1 x FI 63A/4/0.03A (TYP A 40AT)	1 x LS 16A 1p-C	1xM32 (ø18-25mm) oben 1xM32 (Blindverschraubung) unten	InA 32A RDF 0,6	9216427
				4			1xM20 (ø10-14mm) oben 1xM20 (Blindverschraubung) unten	max.16A	9216027
			1	2			1xM20 (ø10-14mm) oben	max.16A	9216237
				4			2xKlemmblock 3p 10mm ² 2xM20 (ø10-14mm) oben	max.16A	9216111
			1	2			1xKlemmblock 5p 10mm ² 1xKlemmblock 3p 10mm ² 1xM25 (ø13-18mm) oben 1xM20 (ø10-14mm) oben	max.16A	9216231
		1		2			1xKlemmblock 5p 10mm ² 1xKlemmblock 3p 10mm ² 1xM32 (ø18-25mm) oben 1xM25 (ø13-18mm) oben	max.16A max.32A	9216236

Wandverteiler – Vollgummi BAUREIHE FREISTADT

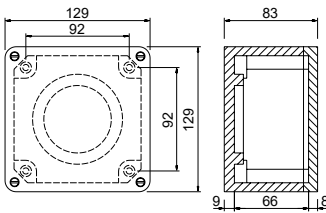



Baureihe FREISTADT

- Gehäuse aus Vollgummi
- **Gehäuseabmessung HxBxT = 129x129x83 mm**
- anschlussfertig verdrahtet
- Schutzart: **IP54**

Standardausführung:

- Schutzisolation durch 4-fach Wandbefestigung
- alle außenliegenden Metallteile aus rostfreiem Stahl
- Verteiler auf Hauptleitungsklemme anschlussfertig verdrahtet
- Verschraubungsstandard: Anbauverschraubung IP68 oben
- CEE-Dosen bzw. Schutzkontaktsteckdosen aus PA6 mit vernickelten Kontakten, einzeln austauschbar

Bestückungsbeispiele: (Weitere Kombinationen auf Anfrage!)

Anordnung	CEE 400V 5p			SSD 250V	Absicherung		Anschluss	VS	Best.Nr.
	63A	32A	16A	16A	FI-Schalter	LS-Schalter			
				2			1xKlemmblock 3p 10mm ² 1xM20 (ø10-14mm) oben	max.16A	9848030
			1	2*			1xKlemmblock 5p 10mm ² 1xM20 (ø7-14mm) oben *SSD seitlich montiert	max.16A	9848050

Wandverteiler Vollgummi



Außenliegende Montagewinkel aus Edelstahl (optional)











PCE



MADE IN AUSTRIA

DELTA[^]

WANDVERTEILER KUNSTSTOFF

		Seite
	Sölden Maße: HxBxT = 520x297x165mm	271
	Strobl Maße: HxBxT = 520x222x140mm	272
	Anif4 Maße: HxBxT = 320x222x114mm	273
	Anif7 Maße: HxBxT = 320x222x140mm	274
	Lofer7 Maße: HxBxT = 255x204x140mm	276
	Lofer4 Maße: HxBxT = 255x204x114mm	277
	Opole Maße: HxBxT = 355x300x128mm	277
	Murau / Schwaz Maße: HxBxT = 255x204x114mm	278
	Lech Maße: HxBxT = 230x130x130mm	279
	Leergehäuse FLEX	280
	Leergehäuse T-BOX	285
	PV-Box DC	286



Kunststoff Wandverteiler DELTA[^]



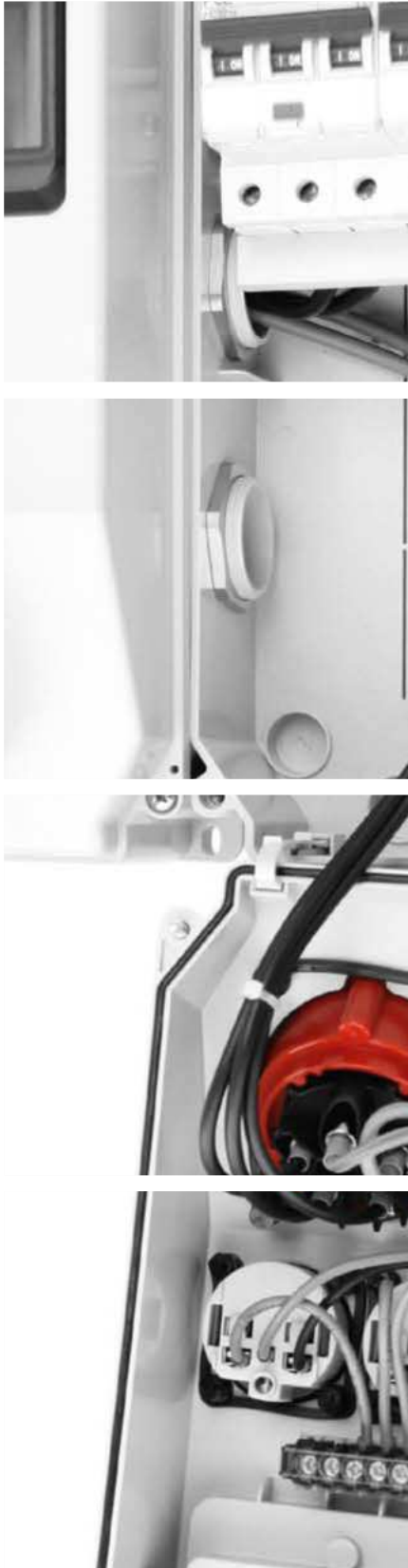

Verteiler der Baureihe DELTA eignen sich für den **Innen- und Außenbereich**. Die kompakten Steckdosenkombinationen sind in **verschiedensten Größen und Designvarianten** erhältlich.

Schutzart: IP54 und IP66/67

Das massive und qualitativ hochwertige nach IEC/EN 62208* geprüfte und zertifizierte **Gehäuse aus PC/ABS** bringt eine große Bandbreite an **positiven Eigenschaften** mit sich. Wie z.B. hohe Schlag- und Kerbschlagzähigkeit, hohe Wärmestabilität, Durchschlagfestigkeit und Witterungsbeständigkeit, UV beständig, gute Isolationseigenschaften und Abriebsfestigkeit, gute Beständigkeit gegen viele Chemikalien. Das verwendete Material ist frei von Cadmium, rotem Phosphor und Halogenen (Fluor, Chlor, Brom, Iod, Astat).

DELTA-Steckdosenkombinationen sind für alle Anwendungen bestens geeignet. Die Serie Delta kommt besonders dort zum **Einsatz**, wo es auf höchste Qualität, robuste Gehäuse und absolute Zuverlässigkeit, wie z.B. Industrie, Gewerbe, Werkstätten, Landwirtschaft, Haushalt, Öffentlichkeitsbauten, Freizeit, Sport, Marinas, Camping... ankommt.

Zueinander kombinierbare **Anordnungen in horizontaler und vertikaler** Richtung sind problemlos möglich. Besonders empfehlenswert sind hier die Serien STROBL und ANIF. Durch dieses Feature können aus einzelnen Wandverteilern Kombinationsgruppen beliebiger Größe erstellt werden. Kurz gesagt der Variantenvielfalt sind (beinahe) keine Grenzen gesetzt.

Wir erstellen gerne mit Ihnen gemeinsam den optimal bestückten Wandverteiler individuell zugeschnitten auf Ihre Bedürfnisse.

*) IEC/EN 62208:2011

Diese internationale Norm gilt für Leergehäuse, wie sie vom Gehäusehersteller geliefert werden, bevor Betriebsmittel durch den Hersteller der Schaltgerätekombination eingebaut werden.

Sie legt Begriffe, Einteilungen, kennzeichnende Merkmale und Prüfanforderungen für Gehäuse fest, die zur Verwendung für z. B. Schaltgerätekombinationen nach Normen der Reihe IEC 61439 mit einer Bemessungsspannung von höchstens 1000 V AC oder 1500 V DC, zur allgemeinen Anwendung im Innenraum oder für Freiluftaufstellung verwendet werden sollen.



DELTA[^] Detail

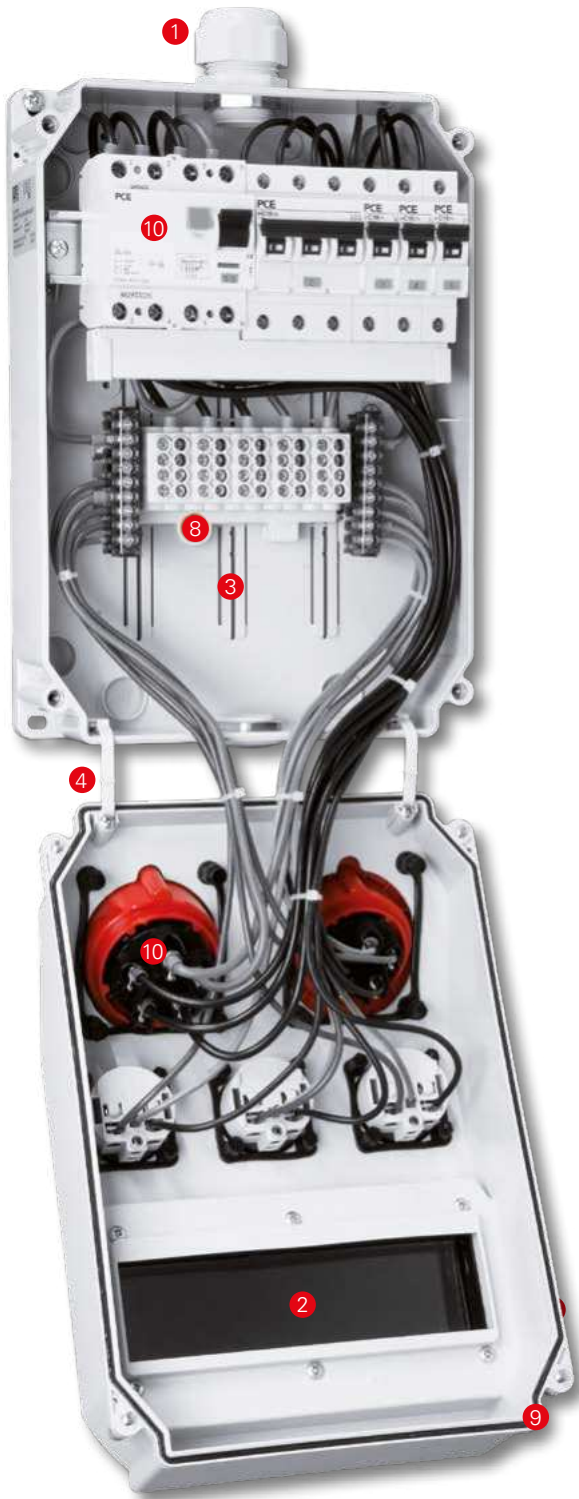

- 1 Leitungseinführung bis max. M63 vorzugsweise von oben oder unten.
- 2 Es können PCE Klappfenster von 2 bis 18 Automaten-einheiten in IP54 oder IP66/67 verwendet werden. Die transparente, nach oben zu öffnende Schutzklappe des Fensters ist versperr- und plombierbar.
- 3 Am Innenboden ermöglicht ein variables, nutzförmiges Befestigungssystem eine optimale und individuelle Platzierung der Anbauten, Montageplatten usw.
- 4 Das Gehäuseober- und unterteil ist mit flexiblen Scharnieranbindungen verbunden, welche in 2 verschiedenen Längen lieferbar sind.
- 5 Durch gerade Seitenwände können die Gehäuse optimal miteinander kombiniert werden.
- 6 Alle außenliegenden Schrauben sind aus nichtrostendem Stahl, als Voraussetzung für den Einsatz in besonders anspruchsvollen Betriebsbedingungen.
- 7 Die Wandbefestigung ist sowohl innerhalb mit Isolationsabdeckungen als auch außerhalb des Schutzraumes mittels Schrauben möglich.
- 8 Verteiler auf Hauptklemme anschlussfertig verdrahtet
- 9 Verwendung von hochwertigen, eingeschäumten* Polyurethan-Dichtungen.
- 10 Zum Bestücken können jegliche Arten von Schaltgeräten, Steckvorrichtungen ... wie z.B. CEE-Steckdosen 16A 3p bis 125A 5p und Schutzkontaktsteckdosen (österr./deutscher, franz./belg., dänischer, englischer oder Schweizer Norm) verwendet werden.
- 11 Metrischer Gewindeeinsatz aus Messing**.

*) Bei Baureihe Lech eingelegt.

**) Bei Baureihe Lech direkt im Kunststoff.

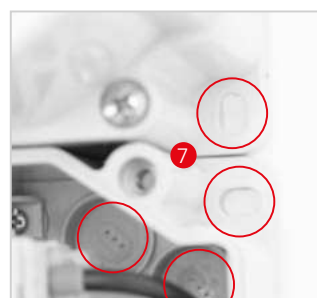

Wandverteiler – Kunststoff DELTA[▲] Baureihe SÖLDEN

Baureihe SÖLDEN

- Steckdosenkombination gem. EN 61439
- Gehäuse aus hochwertigem PC/ABS, kompakte Bauform
- **Gehäuseabmessung HxBxT = 520x297x165 mm**
- Automaten-einheiten (bis zu 2x14 Module) hinter transparenter Schutzklappe
- auf Klemmen anschlussfertig verdrahtet
- Schutzart: **IP54** (IP67 auf Anfrage)

Standardausführung:

- Schutzisolation durch 4-fach Wandbefestigung außen möglich
- alle außenliegenden Metallteile aus rostfreiem Stahl, Schrauben unverlierbar
- Verteiler auf Hauptleitungsklemme anschlussfertig verdrahtet (max. 5x25mm² / 5x16mm² YF)
- Verschraubungsstandard: Bohrung oben, Blindverschraubung unten
- CEE-Dosen bzw. Schutzkontaktsteckdosen aus PA6 mit vernickelten Kontakten, einzeln austauschbar

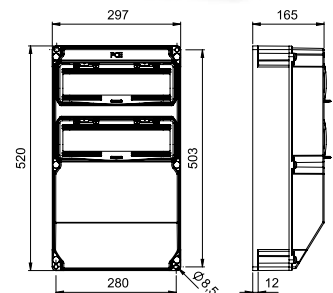

Bestückungsbeispiele: (Weitere Kombinationen auf Anfrage!)

Anordnung	CEE 400V 5p			SSD 250V	Absicherung		Anschluss	InA RDF	Best.Nr.
	63A	32A	16A	16A	FI-Schalter	LS-Schalter			
		1	2	6	1 x FI 63A/4/0.03A (TYP A 40AT)	1 x LS 32A 3p-C 2 x LS 16A 3p-C 3 x LS 16A 1p-C	1xM32 (Bohrung) oben 1xM32 (Blindverschraubung) unten	InA 40A RDF 0,5	9028738
		1	2	9	1 x FI 63A/4/0.03A (TYP A 63AT)	1 x LS 32A 3p-C 2 x LS 16A 3p-C 9 x LS 16A 1p-C	1xM40 (Bohrung) oben 1xM40 (Blindverschraubung) unten	InA 63A RDF 0,5	9028883
		2	2	4	1 x FI 63A/4/0.03A (TYP A 40AT)	1 x LS 32A 3p-C 1 x LS 16A 3p-C 4 x LS 16A 1p-B	1xM32 (Bohrung) oben 1xM32 (Blindverschraubung) unten	InA 40A RDF 0,5	9029541
		2	2	2	1 x FI 63A/4/0.03A (TYP A 63AT)	2 x LS 32A 3p-C 2 x LS 16A 3p-C 2 x LS 16A 1p-C	1xM32 (Bohrung) oben 1xM32 (Blindverschraubung) unten	InA 63A RDF 0,4	9028086
	1	1	1	2	1 x FI 63A/4/0.03A (TYP B 63AT) nur über 16A und 32A Abgänge	1 x LS 32A 3p-C 1 x LS 16A 3p-C 2 x LS 16A 1p-C	1xM40 (Bohrung) oben 1xM40 (Blindverschraubung) unten	InA 63A RDF 0,4	9029153
	1	1	1	4	1 x FI 63A/4/0.03A (TYP A 63AT) (nur über 16A und 32A Abgänge)	1 x LS 32A 3p-C 1 x LS 16A 3p-C 4 x LS 16A 1p-C	1xM40 (Bohrung) oben 1xM40 (Blindverschraubung) unten	InA 63A RDF 0,4	9029070
	1	1	2	3	1 x FI 63A/4/0.03A (TYP A 63AT)	1 x LS 32A 3p-C 1 x LS 16A 3p-C 3 x LS 16A 1p-C	1xM40 (Bohrung) oben 1xM40 (Blindverschraubung) unten	InA 63A RDF 0,4	9029074

InA= Bemessungsstrom der Schaltgerätekombination; RDF = Bemessungslastfaktor

.. ab Lager lieferbar!

Wandverteiler – Kunststoff DELTA[▲] Baureihe STROBL

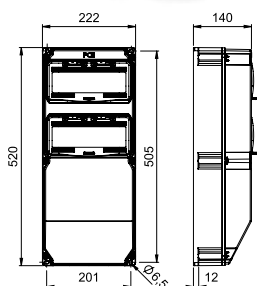

Baureihe STROBL

- **Steckdosenkombination gem. EN 61439**
- Gehäuse aus hochwertigem PC/ABS, kompakte Bauform
- **Gehäuseabmessung HxBxT = 520x222x140 mm**
- Automaten-einheiten (bis zu 2x10 Module) hinter transparenter Schutzklappe
- auf Klemmen anschlussfertig verdrahtet
- Schutzart: **IP54** (IP67 auf Anfrage)

Standardausführung:

- Schutzisolation durch 4-fach Wandbefestigung außen möglich
- alle außenliegenden Metallteile aus rostfreiem Stahl, Schrauben unverlierbar
- Verteiler auf Hauptleitungsklemme anschlussfertig verdrahtet (max. 5x25mm² / 5x16mm² YF)
- Verschraubungsstandard: Bohrung oben, Blindverschraubung unten
- CEE-Dosen bzw. Schutzkontaktsteckdosen aus PA6 mit vernickelten Kontakten, einzeln austauschbar

Bestückungsbeispiele: (Weitere Kombinationen auf Anfrage!)

Anordnung	CEE 400V 5p			SSD 250V	Absicherung		Anschluss	InA RDF	Best.Nr.
	63A	32A	16A		16A	FI-Schalter			
			2	4	1 x FI 40A/4/0.03A (TYP A 25AT)	2 x LS 16A 3p-C 2 x LS 16A 1p-B	1xM32 (Bohrung) oben 1xM32 (Blindverschraubung) unten	InA 25A RDF 0,5	9025162
		1	1	2	1 x FI 63A/4/0.03A (TYP A 40AT)	1 x LS 32A 3p-C 1 x LS 16A 3p-C 2 x LS 16A 1p-B	1xM32 (Bohrung) oben 1xM32 (Blindverschraubung) unten	InA 40A RDF 0,6	9025512
		1	1	3	1 x FI 63A/4/0.03A (TYP A 40AT)	1 x LS 32A 3p-C 1 x LS 16A 3p-C 3 x LS 16A 1p-C	1xM32 (Bohrung) oben 1xM32 (Blindverschraubung) unten	InA 40A RDF 0,6	9025575
		1	1	3	1 x FI 63A/4/0.03A (TYP A 40AT)	1 x LS 32A 3p C 1 x LS 16A 3p C 3 x LS 16A 1p C	1xBohrung M32+M20 oben 1xBlindverschr. M32 unten 1xVerschraubung M20 CAT6-Dose RJ45 2-fach und Montageset separat bestellen	InA 40A RDF 0,6	90251319 + 12k452-0e 12k452-1/4
		1	1	4	1 x FI 63A/4/0.03A (TYP A 40AT)	1 x LS 32A 3p-C 1 x LS 16A 3p-C 4 x LS 16A 1p-C	1xM32 (Bohrung) oben 1xM32 (Blindverschraubung) unten	InA 40A RDF 0,5	9025521
		1	2	2	1 x FI 63A/4/0.03A (TYP A 40AT)	1 x LS 32A 3p-C 2 x LS 16A 3p-C 2 x LS 16A 1p-B	1xM32 (Bohrung) oben 1xM32 (Blindverschraubung) unten	InA 40A RDF 0,5	9025612
		1	2	4	1 x FI 63A/4/0.03A (TYP B 63AT)	1 x LS 32A 3p-C 2 x LS 16A 3p-C 4 x LS 16A 1p-C	1xM32 (Bohrung) oben 1xM32 (Blindverschraubung) unten	InA 63A RDF 0,4	90251023
					1 x FI 63A/4/0.03A (TYP A 40AT)	1 x LS 32A 3p-C 2 x LS 16A 3p-C 4 x LS 16A 1p-C	1xM32 (Bohrung) oben 1xM32 (Blindverschraubung) unten	InA 40A RDF 0,4	9025231
					1 x FI 63A/4/0.03A (TYP A 63AT)	1 x LS 32A 3p-C 2 x LS 16A 3p-C 4 x LS 16A 1p-C	1xM40 (Bohrung) oben 1xM40 (Blindverschraubung) unten	InA 63A RDF 0,5	9025587

InA= Bemessungsstrom der Schaltgerätekombination; RDF = Bemessungsbelastungsfaktor

.. ab Lager lieferbar!

Wandverteiler – Kunststoff DELTA[▲] Baureihe ANIF4

Baureihe ANIF4

- **Steckdosenkombination gem. EN 61439**
- Gehäuse aus hochwertigem PC/ABS, kompakte Bauform
- **Gehäuseabmessung HxBxT = 320x222x114 mm**
- Automaten-einheiten (bis zu 10 Module) hinter transparenter Schutzklappe
- auf Klemmen anschlussfertig verdrahtet
- Schutzart: **IP54** (IP67 auf Anfrage)

Standardausführung:

- Schutzisolation durch 4-fach Wandbefestigung außen möglich
- alle außenliegenden Metallteile aus rostfreiem Stahl, Schrauben unverlierbar
- Verteiler auf Hauptleitungsklemme anschlussfertig verdrahtet (5x10mm²)
- Verschraubungsstandard: Bohrung oben, Blindverschraubung unten
- CEE-Dosen bzw. Schutzkontaktsteckdosen aus PA6 mit vernickelten Kontakten, einzeln austauschbar

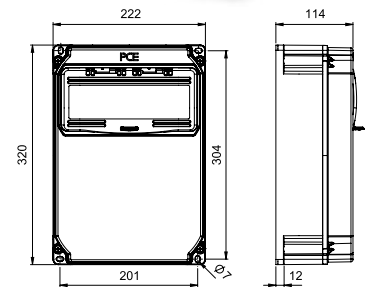

Bestückungsbeispiele: (Weitere Kombinationen auf Anfrage!)

Anordnung	CEE 400V 5p			SSD 250V	Absicherung		Anschluss	InA RDF	Best.Nr.
	63A	32A	16A	16A	FI-Schalter	LS-Schalter			
			2	4		2 x LS 16A 3p-C 4 x LS 16A 1p-B	1xM25 (Bohrung) oben 1xM25 (Blindverschraubung) unten	InA 32A RDF 0,5	9134029
		1	1	4		1 x LS 32A 3p-C 1 x LS 16A 3p-C 4 x LS 16A 1p-B	1xM32 (Bohrung) oben 1xM32 (Blindverschraubung) unten	InA 40A RDF 0,5	9134227
		1	1	4	1 x FI 63A/4/0.03A (TYP A 40AT)	1 x LS 16A 3p-C 2 x LS 16A 1p-B	1xM25 (Bohrung) oben 1xM25 (Blindverschraubung) unten	InA 32A RDF 0,5	9134520
				CEE 16A 3p 4*	4 x FI/LS 16A 1p+N C 30mA Typ A		1xM25 (Kabelverschraubung ø13-18mm) unten 4xCEE-Steckdose 16A 3p 230V abschließbar mit Vorhängeschloss	InA 32A RDF 0,5	9134194

- *Absperrbare CEE Dosen (16A 3p 230V) können mittels Vorhängeschloss (Größe 30 oder 40mm) versperrt werden. Klappfenster kann ebenfalls mit einem Vorhängeschloss versperrt werden. Optimal geeignet für spezielle Anwendungen. z.B. Camping, Marine,...



Wandverteiler – Kunststoff DELTA[▲] Baureihe ANIF7

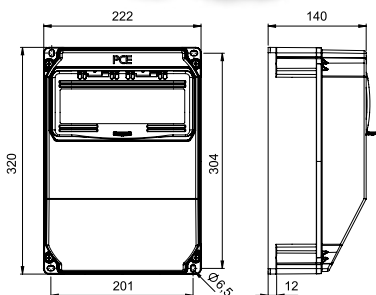

Baureihe ANIF7

- **Steckdosenkombination gem. EN 61439**
- Gehäuse aus hochwertigem PC/ABS, kompakte Bauform
- **Gehäuseabmessung HxBxT = 320x222x140 mm**
- Automateneinheiten (bis zu 10 Module) hinter transparenter Schutzklappe
- auf Klemmen anschlussfertig verdrahtet
- Schutzart: **IP54** (IP67 auf Anfrage)

Standardausführung:

- Schutzisolation durch 4-fach Wandbefestigung außen möglich
- alle außenliegenden Metallteile aus rostfreiem Stahl, Schrauben unverlierbar
- Verteiler auf Hauptleitungsklemme anschlussfertig verdrahtet (max. 5x25mm² / 5x16mm² YF)
- Verschraubungsstandard: Bohrung oder Kabelverschraubung oben, Blindverschraubung unten
- CEE-Dosen bzw. Schutzkontaktsteckdosen aus PA6 mit vernickelten Kontakten, einzeln austauschbar







Bestückungsbeispiele: (Weitere Kombinationen auf Anfrage!)

Anordnung	CEE 400V 5p			SSD 250V	Absicherung		Anschluss	I _{nA} RDF	Best.Nr.
	63A	32A	16A	16A	FI-Schalter	LS-Schalter			
			1	2	1 x FI 40A/4/0.03A (TYP A 25AT)	1 x LS 16A 3p-C 2 x LS 16A 1p-B	1xM25 (Bohrung) oben 1xM25 (Blindverschraubung) unten	I _{nA} 25A RDF 0,7	9135112
			1	2	1 x FI 40A/4/0.03A (TYP A 25AT)	1 x LS 16A 3p-C 1 x LS 16A 1p-B	1xM25 (Bohrung) oben 1xM25 (Blindverschraubung) unten	I _{nA} 25A RDF 0,7	9135114
		1	1	2	1 x FI 63A/4/0.03A (TYP A 40AT)	1 x LS 16A 3p-C 2 x LS 16A 1p-B	1xM32 (Bohrung) oben 1xM32 (Blindverschraubung) unten	I _{nA} 32A RDF 0,5	9135512
		1	1	2		1 x LS 32A 3p-C 1 x LS 16A 3p-C 2 x LS 16A 1p-C	1xM32 (Bohrung) oben 1xM32 (Blindverschraubung) unten	I _{nA} 40A RDF 0,6	9135511
			2	2		2 x LS 16A 3p-C 2 x LS 16A 1p-B	1xM32 (Bohrung) oben 1xM32 (Blindverschraubung) unten	I _{nA} 32A RDF 0,6	9135123
		1		3	1 x FI 63A/4/0.03A (TYP A 40AT)	1 x LS 32A 3p-C 3 x LS 16A 1p-C	1xM32 (Bohrung) oben 1xM32 (Blindverschraubung) unten	I _{nA} 40A RDF 0,7	9135136
		2		2		2 x LS 32A 3p-C 2 x LS 16A 1p-B	1xM32 (Bohrung) oben 1xM32 (Blindverschraubung) unten	I _{nA} 40A RDF 0,5	9135523

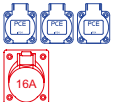
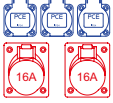
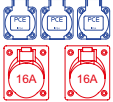
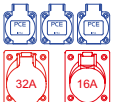
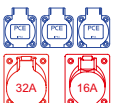
I_{nA} = Bemessungsstrom der Schaltgerätekombination; RDF = Bemessungsbelastungsfaktor

Wandverteiler – Kunststoff DELTA[▲] Baureihe ANIF7

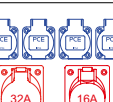
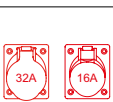
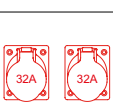
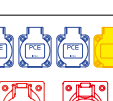
Bestückungsbeispiele: (Weitere Kombinationen auf Anfrage!)

Anordnung	CEE 400V 5p			SSD 250V	Absicherung		Anschluss	InA RDF	Best.Nr.
	63A	32A	16A	16A	FI-Schalter	LS-Schalter			
			1	3	1 x FI 63A/4/0.03A (TYP A 40AT)	1 x LS 16A 3p-C 3 x LS 16A 1p-C	1xM25 (Kabelverschraubung ø13-18mm) oben 1xM25 (Blindverschraubung) unten	InA 32A RDF 0,7	9135110
			2	3		2 x LS 16A 3p-C 3 x LS 16A 1p-C	1xM25 (Kabelverschraubung ø13-18mm) oben 1xM25 (Blindverschraubung) unten	InA 32A RDF 0,6	9135151
			2	3		2 x LS 16A 3p-C 3 x LS 16A 1p-B	1xM32 (Bohrung) oben 1xM32 (Blindverschraubung) unten	InA 40A RDF 0,7	9135153
		1	1	3		1 x LS 32A 3p-C 1 x LS 16A 3p-C 3 x LS 16A 1p-C	1xM32 (Kabelverschraubung ø18-25mm) oben 1xM32 (Blindverschraubung) unten	InA 40A RDF 0,6	9135551
		1	1	3	1 x FI 63A/4/0.03A (TYP A 40AT)	1 x LS 16A 3p-C 3 x LS 16A 1p-C	1xM32 (Kabelverschraubung ø18-25mm) oben 1xM32 (Blindverschraubung) unten	InA 32A RDF 0,5	9135510 
		1	1	3	1 x FI 63A/4/0.03A (TYP A 40AT)	1 x LS 16A 3p-C 3 x LS 16A 1p-B	1xM32 (Bohrung) oben 1xM32 (Blindverschraubung) unten	InA 32A RDF 0,5	9135552
		1	1	3	1 x FI 40A/4/0.03A (TYP B 40AT)	1 x LS 16A 3p-C 3 x LS 16A 1p-C	1xM32 (Bohrung) oben 1xM32 (Blindverschraubung) unten	InA 32A RDF 0,5	9135584
		1	1	4		1 x LS 32A 3p-C 1 x LS 16A 3p-C 4 x LS 16A 1p-B	1xM32 (Bohrung) oben 1xM32 (Blindverschraubung) unten	InA 40A RDF 0,5	9135653
		1	1			1 x LS 32A 3p-C 1 x LS 16A 3p-C	1xM32 (Bohrung) oben 1xM32 (Blindverschraubung) unten	InA 40A RDF 0,8	9135417
		2				2 x LS 32A 3p-C	1xM32 (Bohrung) oben 1xM32 (Blindverschraubung) unten	InA 40A RDF 0,6	9135421
		1	1	3	1 x FI 63A/4/0.03A (TYP A 40AT)	1 x LS 16A 3p-C 3 x LS 16A 1p-C	1x Bohrung M32+M20 oben 1x Blindverschr. M32 unten 1x Verschraubung M20 mit Blindstopfen unten CAT6-Dose RJ45 2-fach und Montageset separat bestellen	InA 32A RDF 0,5	9135647 + 12k452-0e 12k452-1/4
		1	1	2	1 x FI 63A/4/0.03A (TYP A 40AT)	1 x LS 16A 3p-C 2 x LS 16A 1p-C 1 x LS 6A 1p-B	1x Verschraubung M32 oben 1x Blindverschr. M32 unten 1x USB-Ladedose mit 2-fach USB Typ A	InA 32A RDF 0,5	9135710

InA= Bemessungsstrom der Schaltgerätekombination; RDF = Bemessungsbemessungsfaktor

 .. ab Lager lieferbar!



Wandverteiler – Kunststoff DELTA[▲]

Baureihe LOFER7



Baureihe LOFER7

- **Steckdosenkombination gem. EN 61439**
- Gehäuse aus hochwertigem PC/ABS, kompakte Bauform
- **Gehäuseabmessung HxBxT = 255x204x140 mm**
- Automaten-einheiten (bis zu 9 Module) hinter transparenter Schutzklappe
- auf Klemmen anschlussfertig verdrahtet
- Schutzart: **IP54** (IP67 auf Anfrage)

Standardausführung:

- Schutzisolation durch 4-fach Wandbefestigung außen möglich
- alle außenliegenden Metallteile aus rostfreiem Stahl, Schrauben unverlierbar
- Verteiler auf Hauptleitungsklemme anschlussfertig verdrahtet
- Verschraubungsstandard: Bohrung oben, Blindverschraubung unten
- CEE-Dosen bzw. Schutzkontaktsteckdosen aus PA6 mit vernickelten Kontakten, einzeln austauschbar

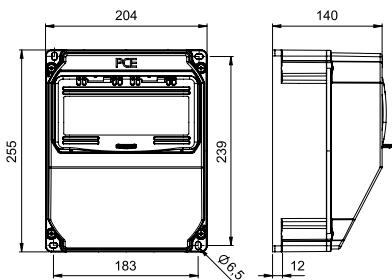

Bestückungsbeispiele: (Weitere Kombinationen auf Anfrage!)

Anordnung	CEE 400V 5p			SSD 250V	Absicherung		Anschluss	InA RDF	Best.Nr.
	63A	32A	16A	16A	FI-Schalter	LS-Schalter			
			1	2	1 x FI 40A/4/0.03A (TYP A 25AT)	1 x LS 16A 3p-C 2 x LS 16A 1p-B	1xM25 (Bohrung) oben 1xM25 (Blindverschraubung) unten	InA 25A RDF 0,7	9018112
			1	2	1 x FI 40A/4/0.03A (TYP A 25AT)	1 x LS 16A 3p-C 1 x LS 16A 1p-B	1xM25 (Bohrung) oben 1xM25 (Blindverschraubung) unten	InA 25A RDF 0,7	9018114
		1		2	1 x FI 63A/4/0.03A (TYP A 40AT)	1 x LS 32A 3p-C 2 x LS 16A 1p-B	1xM32 (Bohrung) oben 1xM32 (Blindverschraubung) unten	InA 40A RDF 0,7	9018164
				4	1 x FI 40A/4/0.03A (TYP A 25AT)	4 x LS 16A 1p-B	1xM25 (Bohrung) oben 1xM25 (Blindverschraubung) unten	InA 25A RDF 0,7	9018012
		1	1			1 x LS 16A 3p-C	1xM25 (Bohrung) oben 1xM25 (Blindverschraubung) unten	InA 32A RDF 0,6	9018088
			2			2 x LS 16A 3p-C	1xM25 (Bohrung) oben 1xM25 (Blindverschraubung) unten	InA 32A RDF 0,8	9018161

Wandverteiler – Kunststoff DELTA[▲] Baureihe LOFER4

Baureihe LOFER4

- **Steckdosenkombination**
- Gehäuse aus hochwertigem PC/ABS, kompakte Bauform
- **Gehäuseabmessung HxBxT = 255x204x114 mm**
- auf Klemmen anschlussfertig verdrahtet
- Schutzart: **IP54** (IP67 auf Anfrage)

Standardausführung:

- Schutzisolation durch 4-fach Wandbefestigung außen möglich
- alle außenliegenden Metallteile aus rostfreiem Stahl, Schrauben unverlierbar
- Verteiler auf Hauptleitungsklemme anschlussfertig verdrahtet
- Verschraubungsstandard: Bohrung oben, Blindverschraubung unten
- CEE-Dosen bzw. Schutzkontaktsteckdosen aus PA6 mit vernickelten Kontakten, einzeln austauschbar

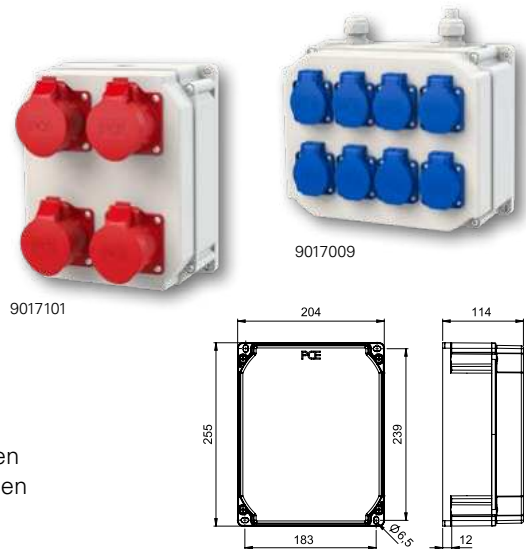

Bestückungsbeispiele: (Weitere Kombinationen auf Anfrage!)

Anordnung	CEE 400V 5p			SSD 250V	Absicherung		Anschluss	VS	Best.Nr.
	63A	32A	16A	16A	FI-Schalter	LS-Schalter			
				6			1xM20 (Bohrung) oben 1xM20 (Blindverschraubung) unten	max. 16A	9017037
				8			2xM20 (Kabelverschraubung ø10-14mm) oben	max. 16A	9017009
			4				1xM25 (Bohrung) oben 1xM25 (Blindverschraubung) unten	max. 16A	9017101

Wandverteiler – Kunststoff Baureihe OPOLE

- **Steckdosenkombination gem. EN 61439**
- Gehäuse aus hochwertigem PC/ABS, kompakte Bauform
- **Gehäuseabmessungen HxBxT = 355x300x128mm**
- Automaten-einheiten (bis zu 14 Module) hinter transparenter Schutzklappe
- Auf Klemmen anschlussfertig verdrahtet
- Schutzisolation durch 4-fach Wandbefestigung außenliegend
- Schutzart: **IP54**



Bestückungsbeispiele: (Weitere Kombinationen auf Anfrage)

Anordnung	CEE 400V 5p			SSD 250V	Absicherung		Anschluss	InA RDF	Best.Nr.
	63A	32A	16A	16A	FI-Schalter	LS-Schalter			
			3	5	1 x FI 63A/4/0,03A (TYP A 40AT)	2 x LS 16A 3p-C 4 x LS 16A 1p-C	1 x M32 (Ø18-25mm) oben	InA 40A RDF 0,6	45460101
		1	2	5	1 x FI 63A/4/0,03A (TYP A 40AT)	1 x LS 32A 3p-C 1 x LS 16A 3p-C 4 x LS 16A 1p-C	1 x M32 (Ø18-25mm) oben	InA 40A RDF 0,6	45460102

VS = Vorsicherungswert; InA= Bemessungsstrom der Schaltgeräte-kombination; RDF = Bemessungsbelastungsfaktor

Wandverteiler – Kunststoff DELTA[▲] Baureihe MURAU / SCHWAZ



MURAU: 9013012

Baureihe MURAU / SCHWAZ

- **Steckdosenkombination gem. EN 61439**
- Gehäuse aus hochwertigem PC/ABS, kompakte Bauform
- **Gehäuseabmessung HxBxT = 255x204x114 mm**
- MURAU: Automaten-einheiten (bis zu 4 Module) hinter transparenter Schutzklappe
- SCHWAZ: ohne Fenster
- auf Klemmen anschlussfertig verdrahtet
- Schutzart: **IP54** (IP67 auf Anfrage)

Standardausführung:

- Schutzisolation durch 4-fach Wandbefestigung außen möglich
- alle außenliegenden Metallteile aus rostfreiem Stahl, Schrauben unverlierbar
- Verteiler auf Hauptleitungsklemme anschlussfertig verdrahtet
- Verschraubungsstandard: Bohrung oben, Blindverschraubung unten
- CEE-Dosen bzw. Schutzkontaktsteckdosen aus PA6 mit vernickelten Kontakten, einzeln austauschbar

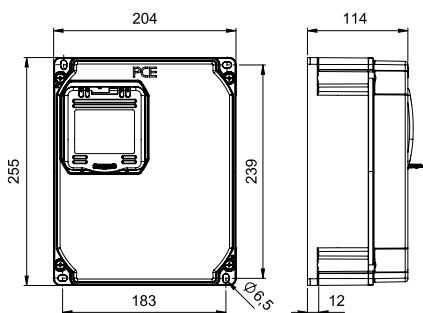

Bestückungsbeispiele: (Weitere Kombinationen auf Anfrage!)

Anordnung	CEE 400V 5p			SSD 250V	Absicherung		Anschluss	I _{nA} RDF	Best.Nr.
	63A	32A	16A	16A	FI-Schalter	LS-Schalter			
				5	1 x FI 40A/4/0.03A (TYP A 25AT)		1xM25 (Bohrung) oben 1xM25 (Blindverschraubung) unten	I _{nA} 16A RDF 0,7	9013039
			1	3	1 x FI 40A/4/0.03A (TYP A 25AT)		1xM25 (Bohrung) oben 1xM25 (Blindverschraubung) unten	I _{nA} 16A RDF 0,7	9013031
			2	4			1xM20 (Kabelverschraubung (ø10-14mm) oben	VS max.16A	9014120-p

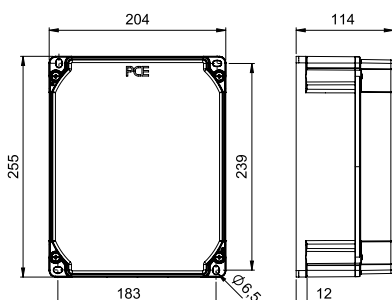

SCHWAZ: 9014120

Wandverteiler – Kunststoff DELTA[▲] Baureihe LECH

Baureihe LECH

- **Steckdosenkombination gem. EN 61439**
- Gehäuse aus schlagfestem PC, kompakte Bauform
- **Gehäuseabmessung HxBxT = 230x130x130 mm**
- Automaten-einheiten (bis zu 6 Module) hinter transparenter Schutzklappe
- auf Klemmen anschlussfertig verdrahtet
- Schutzart: **IP54** (IP67 auf Anfrage)

Standardausführung:

- 4-fach Wandbefestigung
- alle außenliegenden Metallteile aus rostfreiem Stahl
- Verteiler auf Hauptleitungsklemme anschlussfertig verdrahtet
- Verschraubungsstandard: 1xM25 (Gewinde) oben, 2xM25 (Durchbruch verschlossen) unten
- CEE-Dosen bzw. Schutzkontaktsteckdosen aus PA6 mit vernickelten Kontakten, einzeln austauschbar

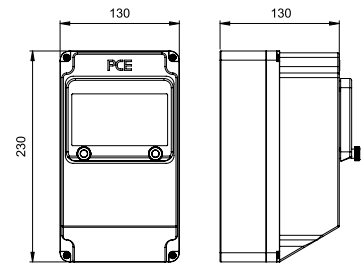

Bestückungsbeispiele: (Weitere Kombinationen auf Anfrage!)

Anordnung	CEE 400V 5p			SSD 250V	Absicherung		Anschluss	InA RDF	Best.Nr.
	63A	32A	16A	16A	FI-Schalter	LS-Schalter			
			1	1		1 x LS 16A 1p-B	1xM25 (Gewinde) oben 2xM25 (Durchbrüche) unten	InA 16A RDF 0,5	9605105
		1		1		1 x LS 16A 1p-B	1xM25 (Gewinde) oben 2xM25 (Durchbrüche) unten	InA 32A RDF 0,8	9605351
			1	2		1 x LS 16A 3p-C 2 x LS 16A 1p-B	1xM25 (Gewinde) oben 2xM25 (Durchbrüche) unten	InA 32A RDF 0,8	9605153
			1	2		1 x LS 16A 3p-C 2 x LS 16A 1p-C	1xM25 (Gewinde) oben 2xM25 (Durchbrüche) unten	InA 32A RDF 0,8	9605159
			1	2	1 x FI 40A/4/0.03A (TYP A 25AT)	2 x LS 16A 1p-B	1xM25 (Gewinde) oben 2xM25 (Durchbrüche) unten	InA 16A RDF 0,5	9605150
		1		2		2 x LS 16A 1p-B	1xM25 (Gewinde) oben 2xM25 (Durchbrüche) unten	InA 32A RDF 0,6	9605056
		1		2	1 x FI 63A/4/0.03A (TYP A 40AT)	2 x LS 16A 1p-B	1xM25 (Gewinde) oben 2xM25 (Durchbrüche) unten	InA 32A RDF 0,6	9605320
				3	1 x FI 40A/4/0.03A (TYP A 25AT)		1xM25 (Gewinde) oben 2xM25 (Durchbrüche) unten	InA 16A RDF 0,8	9605010

InA= Bemessungsstrom der Schaltgerätekombination; RDF = Bemessungslastfaktor



PCE



FLEX LEERGEHÄUSE FÜR NIEDERSPANNUNGS-SCHALTGERÄTEKOMBINATIONEN

Die Leergehäuse der Serie **FLEX** sind für Niederspannungs-Schaltgerätekombinationen geeignet und sowohl für Innen- als auch für Außenanwendungen konzipiert. 3 verschiedene Größen sind als unbestücktes Leergehäuse für den Eigenbau erhältlich - wahlweise mit geschlossenem Deckel (blind) oder vorgefertigten Ausschnitten für den Einbau von Anbausteckdosen. Das massive, hochwertige und nach IEC/EN 62208

geprüfte bzw. zertifizierte ABS-Gehäuse verfügt über die Schutzart **IP66/67** und einer Schlagfestigkeit von **IK08** sowie eine Vielzahl von weiteren positiven Eigenschaften. Unter dem transparenten Klappfenster findet sich zudem ausreichend Platz für Schaltgeräte bis zu 16 Teilungseinheiten.

Alles in Allem bietet diese Gehäuseserie eine maximale **FLEX**ibilität für einen großen Anwendungsbereich.

Maximale **FLEX**ibilität...

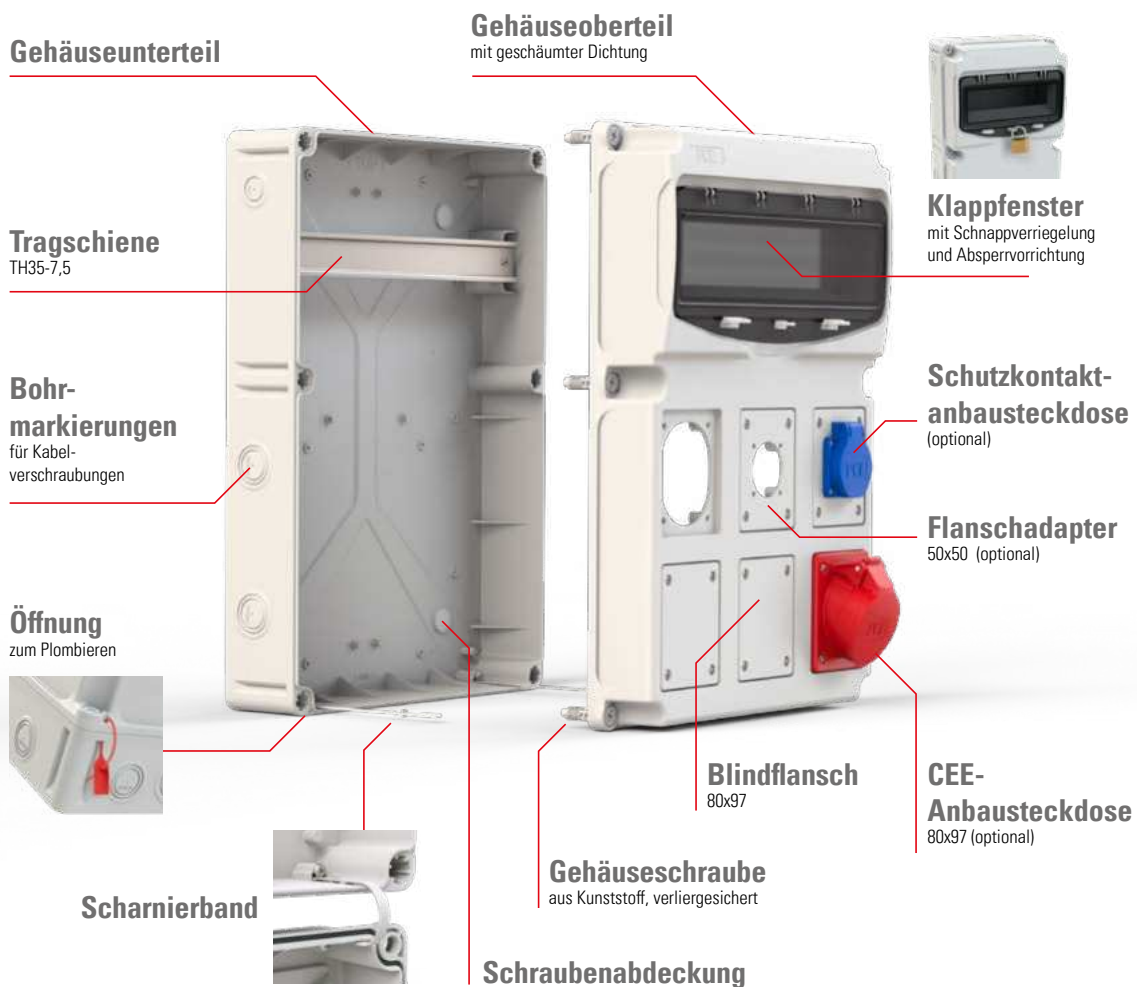

Kunststoff-Leergehäuse Serie FLEX



■ Allgemeines:

- Material: hochwertiger Kunststoff (ABS)
- Automaten-einheiten (6, 10 oder 16 TE) hinter transparentem Klappfenster
- variable Kombinationsmöglichkeiten von Gehäusen und Steckdosen ohne mechanische Bearbeitung
- umfangreiches Zubehör erhältlich (siehe ab Seite 283)

FLEX 6-E

- **Maße: HxBxT = 471x160x132mm**
- Gehäuseunterteil mit montierter Tragschiene für max. 6 Teilungseinheiten
- geschlossenes Gehäuseoberteil mit montiertem Klappfenster
- 2x Scharnierband mit Schrauben
- 2x Schraubenabdeckung



15850600

VPE: 1

FLEX 6-S3

- **Maße: HxBxT = 471x160x132mm**
- Gehäuseunterteil mit montierter Tragschiene für max. 6 Teilungseinheiten
- Gehäuseoberteil mit montiertem Klappfenster und 3 Öffnungen für Anbausteckdosen (80x97mm)
- 1x Blindflansch mit Dichtung
- 12x Flanschschrauben
- 2x Scharnierband mit Schrauben
- 2x Schraubenabdeckung



15850603

VPE: 1

FLEX 10-E

- **Maße: HxBxT = 471x230x158mm**
- Gehäuseunterteil mit montierter Tragschiene für max. 10 Teilungseinheiten
- geschlossenes Gehäuseoberteil mit montiertem Klappfenster
- 2x Scharnierband mit Schrauben
- 4x Schraubenabdeckung



15851000

VPE: 1

FLEX 10-S4

- **Maße: HxBxT = 471x230x158mm**
- Gehäuseunterteil mit montierter Tragschiene für max. 10 Teilungseinheiten
- Gehäuseoberteil mit montiertem Klappfenster und 4 Öffnungen für Anbausteckdosen (80x97mm)
- 1x Blindflansch mit Dichtung
- 16x Flanschschrauben
- 2x Scharnierband mit Schrauben
- 4x Schraubenabdeckung



15851004

VPE: 1

FLEX 16-E

- **Maße: HxBxT = 471x330x158mm**
- Gehäuseunterteil mit montierter Tragschiene für max. 16 Teilungseinheiten
- geschlossenes Gehäuseoberteil mit montiertem Klappfenster
- 2x Scharnierband mit Schrauben
- 4x Schraubenabdeckung



15851600

VPE: 1

FLEX 16-S6

- **Maße: HxBxT = 471x330x158mm**
- Gehäuseunterteil mit montierter Tragschiene für max. 16 Teilungseinheiten
- Gehäuseoberteil mit montiertem Klappfenster und 6 Öffnungen für Anbausteckdosen (80x97mm)
- 1x Blindflansch mit Dichtung
- 24x Flanschschrauben
- 2x Scharnierband mit Schrauben
- 4x Schraubenabdeckung



15851606

VPE: 1

Kunststoff-Leergehäuse Serie FLEX - Zubehör

Blindflansch

Set bestehend aus:

- 6x Flanschadapter 80x97- blind
- 6x Flanschdichtung

158500



Flanschadapter 50x50

Set bestehend aus:

- 6x Flanschadapter 80x97 für Schutzkontaktsteckdosen 50x50mm
- 6x Flanschdichtung
- Linsenkopfschrauben zur Montage der Anbaudosen

158550



Tragegriff

nur für FLEX 10 und 16

Set bestehend aus:

- Tragegriff
- Schrauben
- Hutmuttern (isoliert)

158502



Abdeckschiene

- Abdeckschiene blind
- 6 Teilungseinheiten

2119100



Klappständer

- nur für FLEX 16-E und FLEX 16-S6
- pulverbeschichtet RAL3000

598053



Montageset für Klappständer

Set bestehend aus:

- Schrauben
- Hutmuttern (isoliert)

158503



Kabelverschraubungen IP66/68

Kunststoff, Farbe lichtgrau (RAL7035)

*inkl. Flachdichtung

Größe	Gewindelänge (mm)	Kabel-Ø (mm)	Schlüsselweite (mm)	VPE (MOQ)	Art. Nr.
M20x1,5	9	6-12	24	100	23201509141
M25x1,5	15	13-18	33	50	23251511181
M32x1,5*	15	18-25	42	25	23321511211
M40x1,5*	18	22-32	53	10	23401513321



Blindverschraubungen IP54

Kunststoff, Farbe lichtgrau (RAL7035)

Größe	Gewindelänge (mm)	VPE (MOQ)	Art. Nr.
M25x1,5	7	100	2725151010
M32x1,5	8	100	273215101
M40x1,5	9	50	274015101



Gegenmutter

Messing vernickelt

Größe	Höhe (mm)	Schlüsselweite (mm)	VPE (MOQ)	Art. Nr.
M20x1,5	3	24	100	262015009
M25x1,5	3,5	29	100	262515009
M32x1,5	4	36	100	263215009
M40x1,5	4,5	46	50	264015009



Dichtring Anschlussgewinde

Gummi schwarz

Größe	Höhe (mm)	Ø außen (mm)	Ø innen (mm)	VPE (MOQ)	Art. Nr.
M20	1	23,5	18,2	100	410814
M25	1	29,5	23,2	50	410808
M32	1	36,5	30,2	25	410810
M40	1	45,5	38,2	10	410811



Druckschraube

Kunststoff, Farbe lichtgrau (RAL7035)

Größe	Gewindelänge (mm)	Schlüsselweite (mm)	Ø innen (mm)	VPE (MOQ)	Art. Nr.
M32x1,5	14,5	34	26	25	0530
M40x1,5	16	42	34	10	0526



Kunststoff-Leergehäuse Serie FLEX - Zubehör



P-NOVA
PLUS+

Schutzkontakt- anbausteckdose IP54

Flansch 50x50mm

rückwärtiger Anschluss	VPE (MOQ)	Art. Nr.
Österr./deutsches System	100	1050-0b
Franz./Belg. System	100	1040-0b
seitlicher Anschluss		
Österr./deutsches System	100	1050-0bs
Franz./Belg. System	100	1040-0bs



S-NOVA®

Schutzkontakt- anbausteckdose IP54

Flansch 50x50mm

rückwärtiger Anschluss	VPE (MOQ)	Art. Nr.
Österr./deutsches System	100	105-0b
Franz./Belg. System	100	104-0b
seitlicher Anschluss		
Österr./deutsches System	100	105-0bs
Franz./Belg. System	100	104-0bs



12k452-0e

Datenanbausteckdose IP54

Flansch 50x50mm

	VPE (MOQ)	Art. Nr.
inkl. 2x CAT 6 _A RJ45 Modul	1	12k452-0e
Datenanbaudose leer mit 1 Öffnung	1	110m-0e
Einbaumodul CAT 6 _A RJ45 Modul	1	093617
Einbaumodul USB 2.0 A / USB 2.0 A	1	086317



CEE Anbausteckdose schräg IP44/54

- mit Schraubklemmen
- Kontakte Messing
- Flansch 80x97mm

		VPE (MOQ)	Art. Nr.
230V~	16A 3-polig 6h	10	413-6f8
400V~	16A 4-polig 6h	10	414-6f8
400V~	16A 5-polig 6h	10	415-6
230V~	32A 3-polig 6h	10	423-6
400V~	32A 4-polig 6h	10	424-6
400V~	32A 5-polig 6h	10	425-6



CEE Anbausteckdose schräg IP67

- mit Schraubklemmen
- Kontakte Messing
- Flansch 80x97mm

		VPE (MOQ)	Art. Nr.
230V~	16A 3-polig 6h	10	4132-6f8
400V~	16A 4-polig 6h	10	4142-6f8
400V~	16A 5-polig 6h	10	4152-6f78
230V~	32A 3-polig 6h	10	4232-6f78
400V~	32A 4-polig 6h	10	4242-6f78
400V~	32A 5-polig 6h	10	4252-6f78

Endverteiler Kunststoff Leergehäuse Baureihe T-BOX

Endverteiler Leergehäuse T-BOX 4

- **Maße: HxBxT = 231x166x113mm**
- Material: ABS, Farbe grau (ähnl. RAL7035)
- Gehäuseunterteil mit montierter DIN Schiene (Typ TH35x7,5) für max. 4 Module (1x4 TE)
- Gehäuseoberteil mit transparentem Sichtfenster (PC getönt)
- Schutzart: IP65

15191004

VPE: 1



Endverteiler Leergehäuse T-BOX 8

- **Maße: HxBxT = 231x238x118mm**
- Material: ABS, Farbe grau (ähnl. RAL7035)
- Gehäuseunterteil mit montierter DIN Schiene (Typ TH35x7,5) für max. 8 Module (1x8 TE)
- Gehäuseoberteil mit transparentem Sichtfenster (PC getönt)
- Schutzart: IP65

15191008

VPE: 1



Endverteiler Leergehäuse T-BOX 12

- **Maße: HxBxT = 246x310x148mm**
- Material: ABS, Farbe grau (ähnl. RAL7035)
- Gehäuseunterteil mit montierter DIN Schiene (Typ TH35x7,5) für max. 12 Module (1x12 TE)
- Gehäuseoberteil mit transparentem Sichtfenster (PC getönt)
- Schutzart: IP65

15191012

VPE: 1



Endverteiler Leergehäuse T-BOX 24

- **Maße: HxBxT = 436x310x148mm**
- Material: ABS, Farbe grau (ähnl. RAL7035)
- Gehäuseunterteil mit montierter DIN Schiene (Typ TH35x7,5) für max. 24 Module (2x12 TE)
- Gehäuseoberteil mit transparentem Sichtfenster (PC getönt)
- Schutzart: IP65

15191024

VPE: 1



Endverteiler Leergehäuse T-BOX 36

- **Maße: HxBxT = 586x310x148mm**
- Material: ABS, Farbe grau (ähnl. RAL7035)
- Gehäuseunterteil mit montierter DIN Schiene (Typ TH35x7,5) für max. 36 Module (3x12 TE)
- Gehäuseoberteil mit transparentem Sichtfenster (PC getönt)
- Schutzart: IP65

15191036

VPE: 1



Blitz- und Überspannungsschutz für Photovoltaikanlagen PV-BOX DC

Generatoranschlusskasten Typ 1+2 / Typ 2



PV-BOX DC1

Generatoranschlusskasten für PV-Anlagen mit 1 MPP-Tracker, 1000V DC

- Kunststoffgehäuse mit transparentem Fenster für max. 8 Teilungseinheiten
- Anzahl der MPP-Tracker: 1 / Anzahl Strings pro MPP: 1
- 1x Überspannungsschutz Typ 1+2 oder Typ 2
- 4x PV-Steckverbinder oder 4x Kabelverschraubung M16
- 2x Kabelverschraubungen M16 für Schutzleiteranschluss
- fertig verdrahtet (nur bei PV-Steckverbinder)

		Typ 1+2	Typ 2
PV-BOX SOL-LINE DC1-MC	PV-Steckverbinder	090PV005	090PV010
PV-BOX SOL-LINE DC1-M16	Kabelverschraubung M16	090PV027	090PV030



PV-BOX DC2

Generatoranschlusskasten für PV-Anlagen mit 2 MPP-Tracker, 1000V DC

- Kunststoffgehäuse mit transparentem Fenster für max. 8 Teilungseinheiten
- Anzahl der MPP-Tracker: 2 / Anzahl Strings pro MPP: 1
- 2x Überspannungsschutz Typ 1+2 oder Typ 2
- 8x PV-Steckverbinder oder 8x Kabelverschraubung M16
- 2x Kabelverschraubung M16 für Schutzleiteranschluss
- fertig verdrahtet (nur bei PV-Steckverbinder)

		Typ 1+2	Typ 2
PV-BOX SOL-LINE DC2-MC	PV-Steckverbinder	090PV004	090PV009
PV-BOX SOL-LINE DC2-M16	Kabelverschraubung M16	090PV028	090PV031



PV-BOX DC3

Generatoranschlusskasten für PV-Anlagen mit 3 MPP-Tracker, 1000V DC

- Kunststoffgehäuse mit transparentem Fenster für max. 18 Teilungseinheiten
- Anzahl der MPP-Tracker: 3 / Anzahl Strings pro MPP: 1
- 3x Überspannungsschutz Typ 1+2
- 12x PV-Steckverbinder
- 2x Kabelverschraubung M16 für Schutzleiteranschluss
- fertig verdrahtet

		Typ 1+2	Typ 2
PV-BOX SOL-LINE DC3-MC	PV-Steckverbinder	090PV034	auf Anfrage
PV-BOX SOL-LINE DC3-M16	Kabelverschraubung M16	auf Anfrage	auf Anfrage

Generatoranschlusskasten mit Schalter / Sicherung

PV-BOX DC1 mit Trennschalter

Generatoranschlusskasten für PV-Anlagen mit 1 MPP-Tracker, 1000V DC

- Kunststoffgehäuse mit transparentem Fenster für max. 8 Teilungseinheiten
- Anzahl der MPP-Tracker: 1 / Anzahl Strings pro MPP: 1-2
- 1x Überspannungsableiter Typ 1+2
- 1x DC Trennschalter 32A 1000V DC 2p
- 6x PV-Steckverbinder
- 2x Kabelverschraubung M16 für Schutzleiteranschluss
- fertig verdrahtet



		Typ 1+2	Typ 2
PV-BOX SOL-LINE DC1-TS-MC	PV-Steckverbinder	090PV033	auf Anfrage
PV-BOX SOL-LINE DC1-TS-M16	Kabelverschraubung M16	auf Anfrage	auf Anfrage

PV-BOX DC2 mit Trennschalter

Generatoranschlusskasten für PV-Anlagen mit 2 MPP-Tracker, 1000V DC

- Kunststoffgehäuse mit transparentem Fenster für max. 18 Teilungseinheiten
- Anzahl der MPP-Tracker: 2 / Anzahl Strings pro MPP: 1-2
- 2x Überspannungsableiter Typ 1+2
- 2x DC Trennschalter 32A 1000V DC 2p
- 12x PV-Steckverbinder oder 12x Kabelverschraubung M16
- 2x Kabelverschraubung M16 für Schutzleiteranschluss
- fertig verdrahtet (nur bei PV-Steckverbinder)



		Typ 1+2	Typ 2
PV-BOX SOL-LINE DC2-TS-MC	PV-Steckverbinder	090PV039	auf Anfrage
PV-BOX SOL-LINE DC2-TS-M16	Kabelverschraubung M16	090PV040	auf Anfrage

PV-BOX DC2 mit Strangsicherung

Generatoranschlusskasten für PV-Anlagen mit 2 MPP-Tracker, 1000V DC

- Kunststoffgehäuse mit transparentem Fenster für max. 12 Teilungseinheiten
- Anzahl der MPP-Tracker: 2 / Anzahl Strings pro MPP: 1
- 2x Überspannungsableiter Typ 1+2 oder Typ 2
- 4x Sicherungseinsatz D01 16A gPV 1000V DC
- 8x PV-Steckverbinder oder 8x Kabelverschraubung M16
- 2x Kabelverschraubung M16 für Schutzleiteranschluss
- fertig verdrahtet (nur bei PV-Steckverbinder)



		Typ 1+2	Typ 2
PV-BOX SOL-LINE DC2-SICH-MC	PV-Steckverbinder	090PV001	090PV006
PV-BOX SOL-LINE DC2-SICH-M16	Kabelverschraubung M16	090PV029	090PV032









PCE



MADE IN AUSTRIA



MOBILVERTEILER VOLLGUMMI

	Seite
 <p>Zirl Maße: HxBxT = 527x400x270mm</p>	292
 <p>Schrems Maße: HxBxT = 255x400x300mm</p>	293
 <p>Spitz Maße: HxBxT = 320x320x320mm</p>	294
 <p>Ried Maße: HxBxT = 280x235x285mm</p>	295
 <p>Steyregg Maße: HxBxT = 79x430x129mm</p>	296
 <p>Traunsee Maße: HxBxT = 165x260x90mm</p>	297
Verteiler mit Stromzählung	298
Verteiler mit Transformatoren	299
Sondervarianten Vollgummiverteiler	300
Klappständer / Standsäulen / Schutzdächer	303



Information

Mobilverteiler Vollgummi

GEHÄUSE AUS VOLLGUMMI

Unsere Vollgummi-Verteiler-Gehäuse werden aus einer Naturkautschuk-Styrol-Butadien-Mischung (NK/SBR) gefertigt. Das Rohmaterial (in Platten) wird unter hohem Druck bis 400 Tonnen und bei einer Temperatur von 180°C verarbeitet. Dabei tritt ein Vulkanisierungsprozess ein, welcher dem Verteiler die endgültige Form mit unveränderter Konsistenz gibt.

EIGENSCHAFTEN

- unzerbrechliches, halogenfreies und alterungsbeständiges Vollgummi-Gehäuse
- beständig gegen diverse Öle, Fette, Benzin und Säuren
- hohe mechanische Festigkeit, alterungs- und korrosionsbeständig
- UV- und Ozon-Beständigkeit
- unempfindlich gegen Schweiß- und Funkenregen
- Temperaturbeständigkeit- 30°C bis + 80°C
- nicht entflammbar nach EN 60695-11-5



SCHUTZART

IP54 (IP65/IP67 auf Anfrage)

Die Schutzart des Gesamtproduktes wird von der niedrigsten Schutzart der jeweiligen Anbauten bestimmt.

STANDARDAUSFÜHRUNG

- Verteilergehäuse mit Tragegriff aus Vollgummi
- Zuleitung aus hochflexiblem Gummikabel oder Gerätestecker
- CEE-Steckdosen bzw. Schutzkontaktsteckdosen aus PA6 mit vernickelten Kontakten, einzeln austauschbar
- Sicherungsmaterial unter schlagfester, aufklappbarer Schutzklappe eingebaut (Zubehör: Absperrvorrichtung)
- alle außenliegenden Metallteile aus rostfreiem Stahl, Schrauben unverlierbar
- Stromkreise und alle Anbausteckdosen nummeriert – schnelle, eindeutige Zuordnung
- Leitungsschutzschalter Charakteristik C
- Fi-Schutzschalter 30mA, über alle Ausgänge
- Verteiler auf Klemmen (Einzelanschluss) anschlussfertig verdrahtet

IP54 T 



Individuelle Beschriftung
(Gravurschild) auf Anfrage!

Beispiel

Eigentum
von Firma
Mustermann



Mobilverteiler – Vollgummi Baureihe ZIRL



Baureihe ZIRL

- Steckdosenkombination gem. EN 61439
- tragbarer Vollgummiverteiler
- **Gehäuseabmessungen HxBxT = 527x400x270mm**
- Platz für große Bestückungen
- Sichtfenster für max. 3x18 Automateinheiten (54 TE)
- Reiheneinbaugeräte, wie Leitungsschutzschalter, Fi-Schutzschalter, elektronische Stromzähler usw. hinter stabilem Kunststoffdeckel eingebaut
- anschlussfertig verdrahtet
- Schutzart **IP54** (IP67 auf Anfrage)

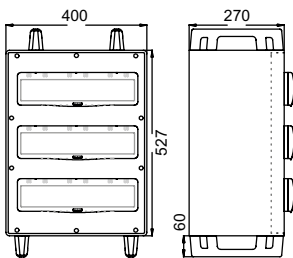

Standardausführung:

- Verteilergehäuse mit Tragegriffen aus Vollgummi
- CEE-Dose bzw. Schutzkontaktsteckdose aus PA6 mit vernickelten Kontakten, einzeln austauschbar
- alle außenliegenden Metallteile nichtrostend
- Zuleitung aus hochflexiblem Gummikabel oder Gerätestecker

Bestückungsbeispiele: (Weitere Kombinationen auf Anfrage!)

Anordnung	CEE 400V 5p				CEE 230V 3p	SSD 250V	Absicherung / Anschluss	InA RDF	Best.Nr.
	125A	63A	32A	16A	16A	16A			
		2	2	2		5	2xLS 63A 3p-C (vor FI's) 2xLS 32A 3p-C (vor FI's) 2xLS 16A 3p-C 5xLS 16A 1p-C 2xFI 63A/4/0.03A (TYP A 63AT) für CEE 63A 2xFI 40A/4/0.03A (TYP A 40AT) für CEE 32A 1xFI 63A/4/0.03A (TYP A 63AT) vorgeschert mit 1x LS 63A 3p-C für CEE 16A & SSD 2m Kabel H07RN-F 5G35 mit CEE-Stecker 125A 5p 400V	InA 125A RDF 0,5	9545069
	1	2	2	2	4	4	2xLS 63A 3p-C 2xLS 32A 3p-C 2xLS 16A 3p-C 2xLS 16A 1p-C 2xLS 16A 1p-C 2xFI 63A/4/0.03A (TYP A 63AT) für CEE 63A 1xFI 63A/4/0.03A (TYP A 63AT) für CEE 32A vorgeschert über 1xLS 63A 3p C 1xFI 63A/4/0.03A (TYP A 63AT) für alle 16A vorgeschert über 1xLS 63A 3p C 2m Kabel H07RN-F 5G35 mit CEE-Stecker 125A 5p 400V	InA 125A RDF 0,5	9545311
		4					4xLS 63A 3p C 4xFI 100A/4/0.1A (TYP A 63AT) 2m Kabel H07RN-F 5G35 mit CEE-Stecker 125A 5p 400V Verteiler auf verzinktem Untergestell mit 2 Kranösen M12 Abmessungen: HxBxT = 900x500x600mm	InA 125A RDF 0,4	9545312

Mobilverteiler – Vollgummi Baureihe SCHREMS

Baureihe SCHREMS

- **Steckdosenkombination gem. EN 61439**
- tragbarer Vollgummiverteiler, stapelbar für platzsparende Lagerung
- **Maße: HxBxT = 255x400x300mm**
- Platz für große Bestückungen
- Sichtfenster für max. 36 Automateinheiten
- Reiheneinbaugeräte, wie Leitungsschutzschalter, Fi-Schutzschalter, elektronische Stromzähler usw., unter aufklappbarer Spezialabdeckung eingebaut
- anschlussfertig verdrahtet
- Schutzart **IP54** (IP66/67 auf Anfrage)



Standardausführung:

- Verteilergehäuse mit Tragegriff aus Vollgummi
- CEE-Dose bzw. Schutzkontaktsteckdose aus PA6 mit vernickelten Kontakten, einzeln austauschbar
- alle außenliegenden Metallteile nichtrostend
- Zuleitung aus hochflexiblem Gummikabel oder Gerätestecker

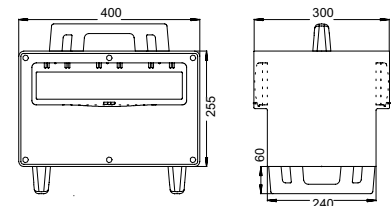

Bestückungsbeispiele: (Weitere Kombinationen auf Anfrage!)

Anordnung	CEE 400V 5p			SSD 250V	Absicherung		Anschluss	InA RDF	Best.Nr.
	63A	32A	16A	16A	FI-Schalter	LS-Schalter			
	1*	3	2	2	FI 63A/4/0,03A (TYP A 63AT) für CEE 32A FI 63A/4/0,03A (TYP A 63AT) für CEE 16A & SSD	3 x LS 32A 3p-C 2 x LS 16A 3p-C 2 x LS 16A 1p-C	2m Kabel H07RN-F 5G16 mit CEE-Stecker 63A 5p 400V * nicht über FI	InA 63A RDF 0,4	9504138
	1*	2	2	4	1 x FI 63A/4/0,03A (TYP A 63AT)	2 x LS 32A 3p-C 2 x LS 16A 3p-C 2 x LS 16A 1p-C	2m Kabel H07RN-F 5G16 mit CEE-Stecker 63A 5p 400V * nicht über FI	InA 63A RDF 0,4	9504124
		2	4	6	1 x FI 63A/4/0,03A (TYP A 63AT)	1 x LS 32A 3p-C 2 x LS 16A 3p-C 3 x LS 16A 1p-B	2m Kabel H07RN-F 5G16 mit CEE-Stecker 63A 5p 400V	InA 63A RDF 0,6	9504540
		2	4	6	1 x FI 63A/4/0,03A (TYP A 63AT)	1 x LS 32A 3p-C 2 x LS 16A 3p-C 3 x LS 16A 1p-C	1 x CEE-Gerätestecker 63A 5p 400V	InA 63A RDF 0,6	9504020
		2	2	9	1 x FI 63A/4/0,03A (TYP A 63AT)	2 x LS 32A 3p-C 2 x LS 16A 3p-C 9 x LS 16A 1p-C	2m Kabel H07RN-F 5G16 mit CEE-Stecker 63A 5p 400V	InA 63A RDF 0,4	9504450
	2	1			2 x FI 63A/4/0,03A (TYP A 63AT) 1 x FI 63A/4/0,03A (TYP A 40AT)	2 x LS 63A 3p-C 1 x LS 32A 3p-C	2m Kabel H07RN-F 5G35 mit CEE-Stecker 125A 5p 400V	InA 125A RDF 0,6	9504103

InA= Bemessungsstrom der Schaltgerätekombination; RDF = Bemessungslastfaktor



Mobilverteiler – Vollgummi Baureihe SPITZ

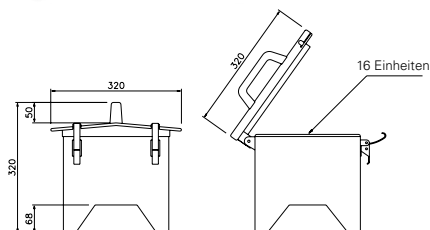

Baureihe SPITZ

- **Steckdosenkombination gem. EN 61439**
- tragbarer handlicher Vollgummiverteiler
- **Maße: HxBxT = 320x320x320 mm**
- Reiheneinbaugeräte, wie Leitungsschutzschalter, Fi-Schutzschalter, elektron. Stromzähler usw., unter aufklappbarem Deckel eingebaut
- aufklappbarer Scharnierdeckel mit 2 Schnellverschlüssen
- optimale Sicherheit- geschlossenes Gehäuseunterteil mit hoher Bodenfreiheit, dadurch wird ein eventueller Wassereintritt von unten verhindert
- zum Einbau für Transformatoren geeignet
- Steckdosen durch vorgezogenen Schutzrand geschützt
- platzsparende Lagerung- Verteiler sind stapelbar

Standardausführung:

- Verteilergehäuse mit Tragegriff aus Vollgummi
- CEE-Dose bzw. Schutzkontaktsteckdose mit vernickelten Kontakten, einzeln austauschbar
- alle außenliegenden Metallteile nichtrostend
- Zuleitung aus hochflexiblem Gummikabel oder Gerätestecker
- Schutzart **IP54** (IP65 auf Anfrage)

Bestückungsbeispiele: (Weitere Kombinationen auf Anfrage!)

Anordnung	CEE 400V 5p			SSD 250V	Absicherung		Anschluss	InA RDF	Best.Nr.
	63A	32A	16A		16A	FI-Schalter			
		1	2	3	1 x FI 63A/4/0,03A (TYP A 63AT)	1 x LS 32A 3p-C 2 x LS 16A 3p-C 3 x LS 16A 1p-C	2m Kabel H07RN-F 5G16 mit CEE-Stecker 63A 5p 400V	InA 63A RDF 0,6	94741511
		1	2	4	1 x FI 63A/4/0,03A (TYP A 40AT)	2 x LS 16A 3p-C 4 x LS 16A 1p-B	2m Kabel H07RN-F 5G6 mit CEE-Stecker 32A 5p 400V	InA 32A RDF 0,6	9474584
		2	2	4	1 x FI 63A/4/0,03A (TYP A 40AT)	2 x LS 16A 3p-C 4 x LS 16A 1p-B	2m Kabel H07RN-F 5G6 mit CEE-Stecker 32A 5p 400V	InA 32A RDF 0,4	9474590
					1 x FI 63A/4/0,03A (TYP A 40AT)	1 x LS 16A 3p-C 4 x LS 16A 1p-C	2m Kabel H07RN-F 5G6 mit CEE-Stecker 32A 5p 400V	InA 32A RDF 0,4	94741386
		3		4	1 x FI 63A/4/0,03A (TYP A 63AT)	3 x LS 32A 3p-C 2 x LS 16A 1p-B	2m Kabel H07RN-F 5G10 mit CEE-Stecker 63A 5p 400V	InA 63A RDF 0,4	9474320
			2	6	1 x FI 63A/4/0,03A (TYP A 40AT)	1 x LS 16A 3p-C 3 x LS 16A 1p-B	2m Kabel H07RN-F 5G6 mit CEE-Stecker 32A 5p 400V	InA 32A RDF 0,8	9474154
				10	1 x FI 63A/4/0,03A (TYP A 40AT)	10 x LS 16A 1p-B	2m Kabel H07RN-F 5G6 mit CEE-Stecker 32A 5p 400V	InA 32A RDF 0,5	9474144

Mobilverteiler – Vollgummi Baureihe RIED

Baureihe RIED

- **Steckdosenkombination gem. EN 61439**
- tragbarer handlicher Vollgummiverteiler
- **Maße: HxBxT = 280x235x285 mm**
- Reiheneinbaugeräte, wie Leitungsschutzschalter, Fi-Schutzschalter, elektron. Stromzähler usw., unter aufklappbarem Deckel eingebaut
- aufklappbarer Scharnierdeckel mit 1 Schnellverschluss
- optimale Sicherheit- geschlossenes Gehäuseunterteil mit hoher Bodenfreiheit, dadurch wird ein eventueller Wassereintritt von unten verhindert
- Steckdosen durch vorgezogenen Schutzrand geschützt
- platzsparende Lagerung- Verteiler sind stapelbar

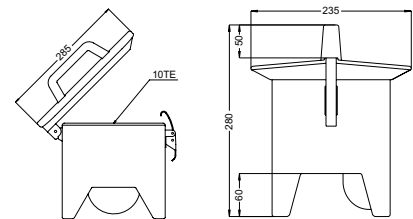

Standardausführung:

- Verteilergehäuse mit Tragegriff aus Vollgummi
- CEE-Dose bzw. Schutzkontaktsteckdose mit vernickelten Kontakten, einzeln austauschbar
- alle außenliegenden Metallteile nichtrostend
- Zuleitung aus hochflexiblem Gummikabel oder Gerätestecker
- Schutzart **IP54** (IP44 mit Gerätestecker)

Bestückungsbeispiele: (Weitere Kombinationen auf Anfrage!)

Anordnung	CEE 400V 5p			SSD 250V	Absicherung		Anschluss	InA RDF	Best.Nr.
	63A	32A	16A	16A	FI-Schalter	LS-Schalter			
		1	2	3	1 x FI 63A/4/0.03A (TYP A 40AT)	1 x LS 16A 3p-C 3 x LS 16A 1p-C	1xCEE-Wandgerätestecker 32A 5p 400V	InA 32A RDF 0,5	9473377
		1	2	3	1 x FI 63A/4/0.03A (TYP A 40AT)	1 x LS 16A 3p-C 3 x LS 16A 1p-C	2m Kabel H07RN-F 5G6 mit CEE-Stecker 32A 5p 400V	InA 32A RDF 0,5	9473080
			2	4	1 x FI 63A/4/0.03A (TYP A 40AT)	1 x LS 16A 3p-C 2 x LS 16A 1p-C	2m Kabel H07RN-F 5G6 mit CEE-Stecker 32A 5p 400V	InA 32A RDF 0,8	9473012
			2	4	1 x FI 40A/4/0.03A (TYP A 25AT)	2 x LS 16A 1p-C	2m Kabel H07RN-F 5G2,5 mit CEE-Stecker 16A 5p 400V	InA 16A RDF 0,5	9473070
			2	4	1 x FI 40A/4/0.03A (TYP A 25AT)	2 x LS 16A 1p-C	1xCEE-Wandgerätestecker 16A 5p 400V	InA 16A RDF 0,5	9473071
			2	4	1 x FI 63A/4/0.03A (TYP A 40AT)	1 x LS 16A 3p-C 2 x LS 16A 1p-C	1xCEE-Wandgerätestecker 32A 5p 400V	InA 32A RDF 0,5	9473435
				6		6 x LS 16A 1p-C	2m Kabel H07RN-F 5G6 mit CEE-Stecker 32A 5p 400V	InA 32A RDF 0,7	9473487
			1	3	1 x FI 40A/4/0.03A (TYP A 25AT)	1 x LS 6A 1p-B	2m Kabel H07RN-F 5G2,5 mit CEE-Stecker 16A 5p 400V 1xUSB-Ladedose mit 2-fach USB Typ A	InA 16A RDF 0,5	9473255

InA= Bemessungsstrom der Schaltgerätekombination; RDF = Bemessungslastfaktor



Mobilverteiler – Vollgummi Baureihe STEYREGG



9441065

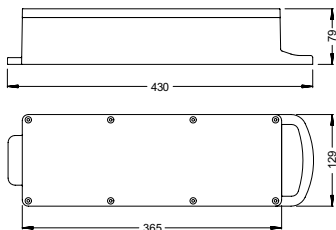

Baureihe STEYREGG

- Steckdosenkombination gem. EN 61439
- tragbarer handlicher Vollgummiverteiler
- **Maße: HxBxT = 79x430x129 mm**
- mit bzw. ohne Absicherung
- anschlussfertig verdrahtet
- Schutzart **IP54**



9441050

Standardausführung:

- Verteilergehäuse mit Tragegriff aus Vollgummi
- CEE-Dose bzw. Schutzkontaktsteckdose mit vernickelten Kontakten, einzeln austauschbar
- Zuleitung aus hochflexiblem Gummikabel

Bestückungsbeispiele: (Weitere Kombinationen auf Anfrage!)

Anordnung	CEE 400V 5p				SSD 250V	Absicherung		Anschluss	VS InA RDF	Best.Nr.
	63A	32A	16A	16A	FI-Schalter	LS-Schalter				
			2	2	1 x FI 40A/4/0.03A (TYP A 25AT)		2m Kabel H07RN-F 5G2,5 mit CEE-Stecker 16A 5p 400V	InA 16A RDF 0,8	9441065	
		2		2	1 x FI 63A/4/0.03A (TYP A 40AT)	2 x LS 16A 1p-C	2m Kabel H07RN-F 5G4 mit CEE-Stecker 32A 5p 400V	InA 32A RDF 0,8	9441075	
			1	3			2m Kabel H07RN-F 5G2,5 mit CEE-Stecker 16A 5p 400V	VS max.16A	9441050	
			1	3	1 x FI 40A/4/0.03A (TYP A 25AT)		2m Kabel H07RN-F 5G2,5 mit CEE-Stecker 16A 5p 400V	InA 16A RDF 0,8	9441051	
			2	3			2m Kabel H07RN-F 5G2,5 mit CEE-Stecker 16A 5p 400V	VS max.16A	9441151 	
				4			2m Kabel H07RN-F 3G2,5mm2 m. VG-Stecker 16A 2p+PE 230V	VS max.16A	9441010	
			3				2m Kabel H07RN-F 5G2,5 mit CEE-Stecker 16A 5p 400V	VS max.16A	9441070	
				3	1 x FI 25A/2/0.03A (TYP A 25AT)	1 x LS 6A 1p-B	2m Kabel H07RN-F 3G2,5 mit Vollgummi-SK-Stecker 1xUSB-Ladedose mit 2-fach USB Typ A	InA 16A RDF 0,8	9441700	

VS= Vorsicherungswert, InA= Bemessungsstrom der Schaltgerätekombination; RDF = Bemessungsbelastungsfaktor

... ab Lager lieferbar!

Mobilverteiler – Vollgummi Baureihe TRAUNSEE

Baureihe TRAUNSEE

- **Steckdosenkombination gem. EN 61439**
- tragbarer handlicher Vollgummiverteiler
- **Maße: HxBxT = 165x260x90 mm**
- mit bzw. ohne Absicherung
- anschlussfertig verdrahtet
- Schutzart **IP54**

Standardausführung:

- Verteilergehäuse mit Tragegriff aus Vollgummi
- CEE-Dose bzw. Schutzkontaktsteckdose mit vernickelten Kontakten, einzeln austauschbar
- Zuleitung aus hochflexiblem Gummikabel



9216051

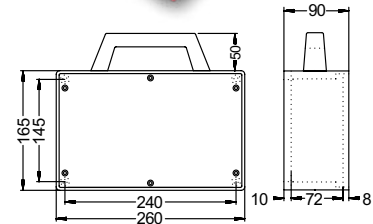

Bestückungsbeispiele: (Weitere Kombinationen auf Anfrage!)

Anordnung	CEE 400V 5p			SSD 250V	Absicherung		Anschluss	VS InA RDF	Best.Nr.
	63A	32A	16A	16A	FI-Schalter	LS-Schalter			
			1	2			1,5m Kabel H07RN-F 5G2,5 mit CEE-Stecker 16A 5p 400V	VS max.16A	9216051
				3	1 x FI 25A/2/0.03A (TYP A 25AT)		1,5m Kabel H07RN-F 3G2,5 mit VG-Stecker 16A 2p+PE 230V	InA 16A	9216066
				4			1,5m Kabel H07RN-F 3G2,5 mit VG-Stecker 16A 2p+PE 230V	VS max.16A	9216011

Mobilverteiler – Vollgummi mit Stromzählung (kWh)

Bestückungsbeispiele: (Weitere Kombinationen auf Anfrage!)

	CEE 400V 5p		SSD 250V	Ausführung / Bestückung	Best.Nr.
	32A	16A	16A		
 			4	Mobiler Vollgummiverteiler Modell SPITZ IP54 mit Absperrvorrichtung 2m Kabel 3G2,5 mit Schutzkontaktstecker 16A 250V 4 x LS 16A 1p-B 1 x FI 25A/2/0.03A (TYP A 25AT) 1 x elektronischer Wechselstromzähler 230V	94742251
 		1	4	Mobiler Vollgummiverteiler Modell SPITZ IP54 mit Absperrvorrichtung 2m Kabel 5G2,5 mit CEE-Stecker 16A 5p 400V 4 x LS 16A 1p-B 1 x FI 40A/4/0.03A (TYP A 25AT) 1 x elektronischer Drehstromzähler 3x230/400V	94742241
 		2	4	Mobiler Vollgummiverteiler Modell SPITZ IP54 mit Absperrvorrichtung 2m Kabel 5G2,5 mit CEE-Stecker 16A 5p 400V 1 x LS 16A 3p-C 2 x LS 16A 1p-B 1 x FI 40A/4/0.03A (TYP A 25AT) 1 x elektronischer Drehstromzähler 3x230/400V	94742242
 	1	2	3	Mobiler Vollgummiverteiler Modell SPITZ IP54 mit Absperrvorrichtung 2m Kabel 5G6 mit CEE-Stecker 32A 5p 400V 1 x LS 16A 3p-C 3 x LS 16A 1p-B 1 x FI 63A/4/0.03A (TYP A 40AT) 1 x elektronischer Drehstromzähler 65A 400V 3p	94742249
 	1	2	6	Mobiler Vollgummiverteiler Modell SCHREMS IP54 CEE-Gerätestecker 32A 5p 400V 1 x LS 16A 3p-C 3 x LS 16A 1p-C 1 x FI 63A/4/0.03A (TYP A 40AT) 1 x elektronischer Drehstromzähler 80A 400V 3p	9504376
 	1	2	6	Mobiler Vollgummiverteiler Modell SCHREMS IP54 2m Kabel 5G6 mit CEE-Stecker 32A 5p 400V 1 x LS 16A 3p-C 3 x LS 16A 1p-B 1 x FI 63A/4/0.03A (TYP A 40AT) 1 x elektronischer Drehstromzähler 80A 400V 3p	9504368

Mobilverteiler – Vollgummi mit Trenntransformatoren mit galvanischer Trennung 230/230V~



9474410

Bestückungsbeispiele: (Weitere Kombinationen auf Anfrage!)

Anordnung	CEE 400V 5p		SSD 250V	Ausführung / Bestückung	Best.Nr.
	32A	16A	16A		
			1	Baureihe SPITZ Trenntransformator 1000VA 230/230V~ Eingang: 3m Kabel 2 x 1,5 mit Konturenstecker 16A 250V~ Ausgang: 1 Schutzkontaktsteckdose 16A 250V~	9474410
			1	Baureihe SCHREMS Trenntransformator 2500VA 230/230V~ Eingang: 3m Kabel 2 x 2,5 mit Konturenstecker 16A 250V~ Ausgang: 1 Schutzkontaktsteckdosen 16A 250V~	9502619

Mobilverteiler – Vollgummi mit Sicherheitstransformatoren mit sekundärseitiger Schutzkleinspannung 24V~ bzw. 42V~

Sicherheit am Arbeitsplatz

Sicherheitstransformatoren sind für den Personenschutz in manchen Bereichen unumgänglich. Viele Arbeitsplätze erfordern besondere elektrotechnische Produkte, die dem Anwender größtmögliche Sicherheit bieten.



9473401

Bestückungsbeispiele: (Weitere Kombinationen auf Anfrage!)

Anordnung	CEE 16A 2p		Ausführung / Bestückung	Best.Nr.
	24V~	42V~		
		1	Baureihe TRAUNSEE Sicherheitstransformator 120VA 230/42V~ Eingang: 3m Kabel 2 x 1,5 mit Konturenstecker 16A 250V~ Ausgang: 1 CEE-Dosen 16A 2p 42V~	9216440
		4	Baureihe RIED Sicherheitstransformator 500VA 230/42V~ Eingang: 3m Kabel 2 x 1,5 mit Konturenstecker 16A 250V~ Ausgang: 4 CEE-Dosen 16A 2p 42V~	9473401



Mobilverteiler – Vollgummi

Sondervarianten Ausführungsbeispiele



Vollgummi-Verteilerkombination 2-fach Baureihe KOMBI aus 2 ZIRL

mit 2 Kranösen M12 auf verzinktem Untergestell montiert

HxBxT = 700x1100x600mm

Bestückung:

2 CEE-Dosen 63A 5p 400V	2 LS 63A 3p-C	2 Fi 63/4/0,03A über CEE-Dose 63A
6 CEE-Dosen 32A 5p 400V	6 LS 32A 3p-C	3 Fi 63/4/0,03A über CEE-Dosen 32A
2 CEE-Dosen 16A 5p 400V	2 LS 16A 3p-C	1 Fi 63/4/0,03A über CEE-Dosen 16A
6 Schutzkontaktsteckd. 16A 240V	6 LS 16A 1p-C	1 Fi 63/4/0,03A über Schutzkontaktstd.



Vollgummi-Verteilerkombination 3-fach Baureihe KOMBI aus 3 ZIRL

fahrbar, auf Transportwagen montiert mit 2 Griffen

HxBxT = 700x1200x400mm

Bestückung:

Eingang: Powerlock 400A

Ausgang: Powerlock 400A (durchgeschliffen)

2x CEE-Steckdose 63A 5p 400V IP67 abges.ü. 2x LS 63A 3p C

3x CEE-Steckdose 32A 5p 400V abges. ü. 3x LS 32A 3p C

6x CEE-Steckdose 16A 5p 400V abges. ü. 6x LS 16A 3p C

9x SK-Steckdose 16A 250V IP54 abges. ü. 9x LS 16A 1p C

2x FI 63A/4/0,1A Selektiv (TYP A 63AT) ü. 2x CEE 63/5

1x FI 63A/4/0,03A „G“ (TYP A 63AT) ü. 3x CEE 32/5 vorgesichert ü. 1x LS 63A 3p C

1x FI 63A/4/0,03A (TYP A 63AT) über 6x CEE 16/5 vorgesichert ü. 1x LS 63A 3p C

1x FI 63A/4/0,03A (TYP A 63AT) ü. 9x SSD vorgesichert ü. 1x LS 63A 3p C

1x Lasttrennschalter 160A als Eingangssicherung

3x Kontrollleuchten (L1,L2,L3)



Mobilverteiler – Vollgummi Sondervarianten Ausführungsbeispiele

Vollgummi-Verteiler 2-fach Baureihe KOMBI aus 2 ZIRL

auf Transportwagen aus Winkeleisen galvanisch verzinkt, mit 2 Lenk- und 2 Bockrollen, vollgummibereift

HxBxT = 610x800x270mm

Bestückung:

3 Kontrollleuchten als Eingangsüberwachung

2 CEE-Dosen 63A 5p 400V

3 CEE-Dosen 32A 5p 400V

6 CEE-Dosen 16A 5p 400V

9 Schutzkontaktsteckd. 16A 240V

2 LS 63A 3p-C

3 LS 32A 3p-C

6 LS 16A 3p-C

9 LS16A 1p-C

2 Fi 63/4/0,1A über CEE-Dosen 63A

1 Fi 63/4/0,03A über CEE-Dosen 32A

1 Fi 63/4/0,03A über CEE-Dosen 16A

1 Fi 40/4/0,03A über Schutzkontaktsteckdose
Fi vorgesichert



Revisionswagen IP54 Baureihe KOMBI aus 4 ZIRL

auf Transportwagen mit Kranösen, feuerverzinkt, mit 2 Lenk- und 2 Bockrollen

HxBxT = 990x1100x720mm

Bestückung:

1 CEE-Dose 125A 5p 400V

2 CEE-Dosen 63A 5p 400V

2 CEE-Dosen 32A 5p 400V

2 CEE-Dosen 16A 5p 400V

6 Schutzkontaktsteckd. 16A 240V

1 Leistungsschalter 125A mit FI-Auslöser

2 Minized 63A 3p

2 LS 32A 3p-C

2 LS 16A 3p-C

6 LS16A 1p-C

2 Fi 63/4/0,03A über CEE-Dosen 63A

1 Fi 63/4/0,03A über CEE-Dosen 32A

1 Fi 63/4/0,03A über CEE-Dosen 16A

2 Fi 40/4/0,03A über Schutzkontaktsteckdose
Fi vorgesichert



5 Powerlock 400A



Sondervarianten Verteiler



Universal-Klappständer und Energiestandsäulen

Universal-Klappständer

- stabiles Stahlrohrgestell verschweißt, pulverbeschichtet mit ergonomischen Tragebügel
- klappbarer Standbügel
- Befestigungslöcher für einzelne Verteiler vorgebohrt zur Selbstmontage
- Universal-Klappständer zur Aufnahme der Gehäuseserien ANIF, FURT, LOFER, SALZBURG, GREIN, MURAU und SCHWAZ

598053



Wetterschutzhaube Edelstahl

- Ausführung in 2mm Edelstahl Qualität V2A
- Wetterschutzhaube ZAMS
- für Verteiler Baureihe Zams **nur mit Wandhalterung**
- BxHxT = 412x587x250mm
- Wetterschutzhaube SALZBURG
- für Verteiler Baureihe Salzburg **nur mit Wandhalterung**
- BxHxT = 318x422x250mm
- Wetterschutzhaube BRUCK
- für Verteiler Baureihe Bruck **nur mit Wandhalterung**
- BxHxT = 390x422x250mm

40799001

40799002

40799003



Energiesäule Typ 340

- aus Edelstahlblech samt Bodenbefestigungsplatte
- **BxHxT = 340x1100x260mm**
- für Verteiler bis BxH = 320x520mm
- Ausführung in Edelstahl Qualität V2A (pulverbeschichtet RAL 2011 (orange) auf Anfrage)

410998



Kunststoff-Mobilverteiler eignen sich für den **Innen- und Außenbereich**. Die kompakten Steckdosenkombinationen sind in **verschiedensten Größen und Designvarianten** erhältlich.

Schutzart: IP44, IP54 und IP66/67

Das massive und qualitativ hochwertige **Gehäuse aus Kunststoff** bringt eine große Bandbreite an **positiven Eigenschaften** mit sich. Wie z.B. hohe Schlag- und Kerbschlagzähigkeit, hohe Wärmestabilität, Durchschlagfestigkeit und Witterungsbeständigkeit, UV beständig, gute Isolationseigenschaften und Abriebsfestigkeit, gute Beständigkeit gegen viele Chemikalien. Das verwendete Material ist frei von Cadmium, rotem Phosphor und Halogenen (Fluor, Chlor, Brom, Iod, Astat).

Mobile Steckdosenkombinationen sind für alle Anwendungen bestens geeignet - besonders dort, wo es auf höchste Qualität, robuste Gehäuse und absolute Zuverlässigkeit ankommt, wie z.B. Industrie, Gewerbe, Werkstätten, Landwirtschaft, Haushalt, Öffentlichkeitsbauten, Freizeit, Sport, Marinas, Camping,...









Wir erstellen gerne mit Ihnen den optimal bestückten Mobilverteiler, **individuell auf Ihre Bedürfnisse zugeschnitten**.



MADE IN AUSTRIA



MOBILVERTEILER KUNSTSTOFF

		Seite
	Ischl Maße: HxBxT = 200x300x200mm	306
	Imst Maße: HxBxT = 200x197x197mm	308
	Pegasus Maße: HxBxT = 230x140x140mm	310
	Anif4 Maße: HxBxT = 320x222x114mm	312
	Murau / Schwaz / Lofer 4 Maße: HxBxT = 255x204x114mm	312
	Horn Maße: HxBxT = 263x246x75mm	313
	Opole Maße: HxBxT = 405x300x128mm	313
	St. Anton Kompaktverteiler	314



Mobilverteiler – Kunststoff Baureihe ISCHL



9130374

Baureihe ISCHL

- **Steckdosenkombination gem. EN 61439**
- tragbarer, handlicher, robuster Kunststoff-Verteiler aus schlagfestem Polyamid
- **Maße: HxBxT = 200x300x200 mm**
- max. Nennstrom 32A
- maximal 10 Steckplätze (Gerätestecker + 8 Abgangsdosen bzw. Zuleitung + 9 Abgangsdosen)
- Sichtfenster bis 13 Automateneinheiten im Gehäusedeckel möglich
- V2A Tragegriff
- Aufwickelvorrichtung für Anschlusskabel
- platzsparende Lagerung- Verteiler sind stapelbar
- Gehäusefarbe: schwarz
- anschlussfertig verdrahtet
- Schutzart **IP44**

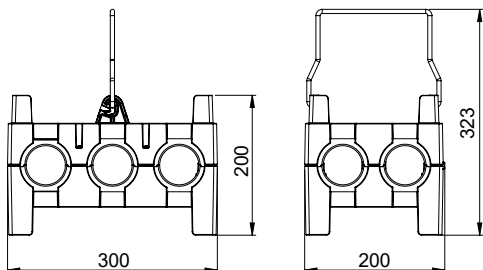

9130008

Bestückungsbeispiele: (Weitere Kombinationen auf Anfrage!)



Anordnung	CEE 400V 5p			SSD 250V	Absicherung		Anschluss	VS InA RDF	Best.Nr.
	63A	32A	16A	16A	FI-Schalter	LS-Schalter			
			2	4	1 x FI 40A/4/0.03A (TYP A 25AT)		2m Kabel H07RN-F 5G2,5 mit Stecker 16A 5p 400V	InA 16A RDF 0,7	9130074
			2	4	1 x FI 63A/4/0.03A (TYP A 40AT)	1 x LS 16A 3p-C 2 x LS 16A 1p-C	2m Kabel H07RN-F 5G6 mit Stecker 32A 5p 400V	InA 32A RDF 0,8	9130012
			2	6	1 x FI 63A/4/0.03A (TYP A 40AT)	1 x LS 16A 3p-C 3 x LS 16A 1p-C	2m Kabel H07RN-F 5G6 mit Stecker 32A 5p 400V	InA 32A RDF 0,7	9130154
			3	6			2m Kabel H07RN-F 5G2,5 mit Stecker 16A 5p 400V	VS max.16A	9130005
			3	6	1 x FI 40A/4/0.03A (TYP A 25AT)		2m Kabel H07RN-F 5G2,5 mit Stecker 16A 5p 400V	InA 16A RDF 0,6	9130006

VS=Vorsicherungswert, InA= Bemessungsstrom der Schaltgerätekombination; RDF = Bemessungsbelastungsfaktor

... ab Lager lieferbar!

Mobilverteiler – Kunststoff Baureihe ISCHL

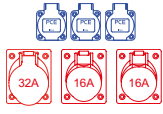
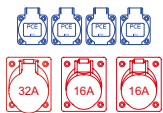
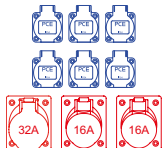
Bestückungsbeispiele: (Weitere Kombinationen auf Anfrage!)

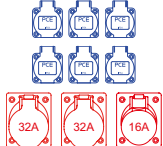
Anordnung	CEE 400V 5p			SSD 250V 16A	Absicherung		Anschluss	VS InA RDF	Best.Nr.
	63A	32A	16A		FI-Schalter	LS-Schalter			
		1	2	3	1 x FI 63A/4/0.03A (TYP A 40AT)	1 x LS 16A 3p-C 3 x LS 16A 1p-C	2m Kabel H07RN-F 5G6 mit Stecker 32A 5p 400V	InA 32A RDF 0,5	9130080
		1	2	4	1 x FI 63A/4/0.03A (TYP A 40AT)	1 x LS 16A 3p-C 2 x LS 16A 1p-C	1 x CEE-Gerätestecker 32A 5p 400V	InA 32A RDF 0,5	9130374
		1	2	6	1 x FI 63A/4/0.03A (TYP A 40AT)	2 x LS 16A 3p-C 3 x LS 16A 1p-C	2m Kabel H07RN-F 5G6 mit Stecker 32A 5p 400V	InA 32A RDF 0,4	9130008 
		2	1	6	1 x FI 63A/4/0.03A (TYP A 40AT)	1 x LS 16A 3p-C 3 x LS 16A 1p-C	2m Kabel H07RN-F 5G6 mit Stecker 32A 5p 400V	InA 32A RDF 0,5	9130007

VS=Vorsicherungswert, InA= Bemessungsstrom der Schaltgerätekombination; RDF = Bemessungsbelastungsfaktor



Verteiler sind stapelbar:
platzsparende Lagerung

Mobilverteiler – Kunststoff Baureihe IMST



9030014

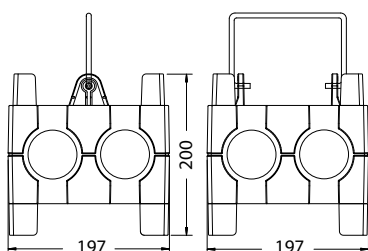

Baureihe IMST

- **Steckdosenkombination gem. EN 61439**
- tragbarer, handlicher, robuster Kunststoff-Verteiler aus schlagfestem Polyamid
- **Maße: HxBxT = 200x197x197 mm**
- max. Nennstrom 32A
- maximal 8 Steckplätze (Gerätestecker + 6 Abgangsdosen bzw. Zuleitung + 7 Abgangsdosen)
- Sichtfenster bis 8 Automateinheiten im Gehäusedeckel möglich
- V2A Tragegriff
- Aufwickelvorrichtung für Anschlusskabel
- platzsparende Lagerung- Verteiler sind stapelbar
- Gehäusefarbe: schwarz (optional: rot)
- anschlussfertig verdrahtet
- Schutzart **IP44**



9030129

Bestückungsbeispiele: (Weitere Kombinationen auf Anfrage!)

Anordnung	CEE 400V 5p			SSD 250V	Absicherung		Anschluss	VS InA RDF	Best.Nr.
	63A	32A	16A	16A	FI-Schalter	LS-Schalter			
		1	1	2	1 x FI 63A/4/0.03A (TYP A 40AT)	1 x LS 16A 3p-C 1 x LS 16A 1p-C	2m Kabel H07RN-F 5G4 mit Stecker 32A 5p 400V	InA 32A RDF 0,5	9030614
			2	2		2 x LS 16A 3p-C 2 x LS 16A 1p-C	1 x CEE-Gerätestecker 32A 5p 400V	InA 32A RDF 0,6	9030119
			2	2		2 x LS 16A 3p-C 2 x LS 16A 1p-C	2m Kabel H07RN-F 5G4 mit Stecker 32A 5p 400V	InA 32A RDF 0,6	9030129
		1	1	3	1 x FI 63A/4/0.03A (TYP A 40AT)	1 x LS 16A 3p-C 1 x LS 16A 1p-C	2m Kabel H07RN-F 5G4 mit Stecker 32A 5p 400V	InA 32A RDF 0,5	9030117
			2	4			1 x CEE-Gerätestecker 16A 5p 400V	VS max.16A	9030010
			2	4	1 x FI 40A/4/0.03A (TYP A 25AT)		1 x CEE-Gerätestecker 16A 5p 400V	InA 16A RDF 0,7	9030014

VS=Vorsicherungswert, InA= Bemessungsstrom der Schaltgerätekombination; RDF = Bemessungsbelastungsfaktor



... ab Lager lieferbar!

Mobilverteiler – Kunststoff Baureihe IMST

Bestückungsbeispiele: (Weitere Kombinationen auf Anfrage!)

Anordnung	CEE 400V 5p			SSD 250V	Absicherung		Anschluss	VS InA RDF	Best.Nr.
	63A	32A	16A	16A	FI-Schalter	LS-Schalter			
			2	4	1 x FI 40A/4/0.03A (TYP A 25AT)	2 x LS 16A 1p-C	1 x CEE-Gerätestecker 16A 5p 400V	InA 16A RDF 0,5	9030206
			2	5			2m Kabel H07RN-F 5G2,5 mit Stecker 16A 5p 400V	VS max.16A	9030020
			2	5	1 x FI 40A/4/0.03A (TYP A 25AT)		2m Kabel H07RN-F 5G2,5 mit Stecker 16A 5p 400V	InA 16A RDF 0,7	9030004
			2	5	1 x FI 40A/4/0.03A (TYP A 25AT)	2 x LS 16A 1p-C	2m Kabel H07RN-F 5G2,5 mit Stecker 16A 5p 400V	InA 16A RDF 0,5	9030204
				7			2m Kabel H07RN-F 3G2,5 mit Vollgummi-SK-Stecker	VS max.16A	9030030
				7	1 x FI 25A/2/0.03A (TYP A 25AT)		2m Kabel H07RN-F 3G2,5 mit Schutzkontaktstecker (Vollgummi)	InA 16A RDF 0,7	9030040

VS=Vorsicherungswert, InA= Bemessungsstrom der Schaltgerätekombination; RDF = Bemessungsbelastungsfaktor

.. ab Lager lieferbar!



9030010



9030040

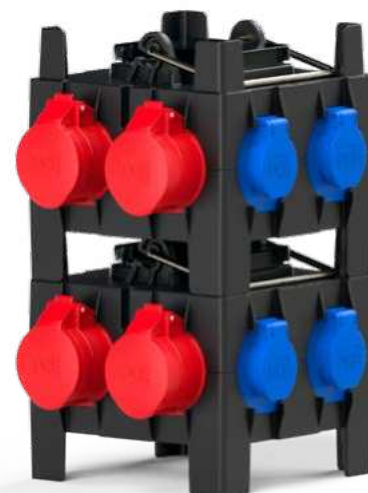

Verteiler sind stapelbar:
platzsparende Lagerung

Information icons: i, power, plug, padlock, warning, fire, microphone, calculator, game controller, lightbulb, car, and hashtag.

Mobilverteiler – Kunststoff Baureihe PEGASUS



Baureihe PEGASUS

- **Steckdosenkombination gem. EN 61439**
- handlicher, robuster und kompakter Kunststoff-Verteiler aus schlagfestem Polyamid
- **Maße: HxBxT = 230x140x140 mm**
- max. Nennstrom 32A
- max. 6 Montageflächen
- Sichtfenster bis 4 Automateinheiten möglich
- mit Kunststoff Tragegriff
- Kippschutz durch Standeinrichtung mit 4 GummifüÙe, auch als Aufwickelvorrichtung verwendbar
- anschlussfertig verdrahtet
- Gehäusefarben: rot (Standard), gelb (Sonderausführung)
- geeignet für Baustellen, Landwirtschaft, Haushalt, Industrie, Gewerbe- und für den Eventbereich
- **Schutzart IP44**

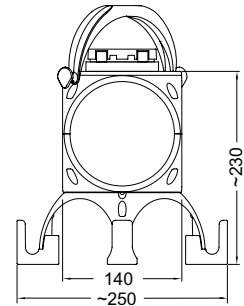

Bestückungsbeispiele: (Weitere Kombinationen auf Anfrage!)

Anordnung	CEE 400V 5p		SSD 250V	Absicherung		Anschluss	VS InA RDF	Best.Nr.
	32A	16A	16A	FI-Schalter	LS-Schalter			
		2	2			2m Kabel H07RN-F 5G2,5 mit CEE-Stecker 16A 5p 400V	VS max.16A	9034003
		1	3			2m Kabel H07RN-F 5G2,5 mit CEE-Stecker 16A 5p 400V	VS max.16A	9034004
			4			2m Kabel H07RN-F 5G2,5 CEE-mit Stecker 16A 5p 400V	VS max.16A	9034006
			4			2m Kabel H07RN-F 3G2,5 mit VG-Stecker 16A 2p+PE 230V	VS max.16A	9034007
			6			1 x CEE-Gerätestecker 16A 5p 400V	VS max.16A	9034011
			8			2m Kabel H07RN-F 5G2,5 mit CEE-Stecker 16A 5p 400V	VS max.16A	9034005
		3				1 x CEE-Gerätestecker 16A 5p 400V	VS max.16A	9034009
		4				2m Kabel H07RN-F 5G2,5 mit CEE-Stecker 16A 5p 400V	VS max.16A	9034002
	4					2m Kabel H07RN-F 5G4 mit CEE-Stecker 32A 5p 400V	VS max.32A	9034001

VS=Vorsicherungswert

Mobilverteiler – Kunststoff Baureihe PEGASUS

Bestückungsbeispiele: (Weitere Kombinationen auf Anfrage!)

Anordnung	CEE 400V 5p		SSD 250V	Absicherung		Anschluss	VS InA RDF	Best.Nr.
	32A	16A	16A	FI-Schalter	LS-Schalter			
	1	1	2		1 x LS 16A 3p-C 1 x LS 16A 1p-C	2m Kabel H07RN-F 5G4 mit CEE-Stecker 32A 5p 400V	InA 32A RDF 0,5	9034030
		2	2		1 x LS 16A 3p-C 1 x LS 16A 1p-C	2m Kabel H07RN-F 5G4 mit CEE-Stecker 32A 5p 400V	InA 32A RDF 0,8	9034031
		1	2		1 x LS 16A 3p-C 1 x LS 16A 1p-C	2m Kabel H07RN-F 5G4 mit CEE-Stecker 32A 5p 400V	InA 32A RDF 0,8	9034032
			6		3 x LS 16A 1p-C	2m Kabel H07RN-F 5G4 mit CEE-Stecker 32A 5p 400V	InA 32A RDF 0,9	9034033
	2			1 x FI 63A/4/0.03A (TYP A 40AT)		2m Kabel H07RN-F 5G4 mit CEE-Stecker 32A 5p 400V	VS max.32A	9034050
		1	3	1 x FI 40A/4/0.03A (TYP A 25AT)		2m Kabel H07RN-F 5G2,5 CEE-mit Stecker 16A 5p 400V	InA 16A RDF 0,5	9034052
			6	1 x FI 40A/4/0.03A (TYP A 25AT)		2m Kabel H07RN-F 5G2,5 CEE-mit Stecker 16A 5p 400V	InA 16A RDF 0,7	9034053
			3	1 x FI 25A/2/0.03A (TYP A 25AT)		2m Kabel H07RN-F 3G2.5 mit VG-Stecker 16A 2p+PE 230V	VS max. 16A	9034055

VS=Vorsicherungswert, InA= Bemessungsstrom der Schaltgerätekombination; RDF = Bemessungsbelastungsfaktor



Sonderfarbe gelb



Mobilverteiler – Kunststoff

Baureihe ANIF4 / MURAU / SCHWAZ / LOFER4



Baureihe ANIF4

- Steckdosenkombination gem. EN 61439
- kompakte Bauform
- Material: PC/ABS
- **Maße: HxBxT = 320x222x114 mm**
- 10 Module
- anschlussfertig verdrahtet
- Schutzart **IP54**
- für Montagebetriebe, Handwerker, ...

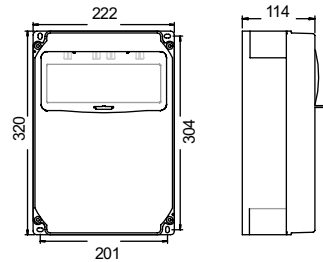

Bestückungsbeispiele: (Weitere Kombinationen auf Anfrage!)

Anordnung	CEE 400V 5p			SSD 250V	Absicherung		Anschluss/Ausführung	InA RDF	Best.Nr.
	63A	32A	16A	16A	FI-Schalter	LS-Schalter			
			2	4		2 x LS 16A 3p-C 4 x LS 16A 1p-B	2m Kabel H07RN-F 5G4 mit CEE-Stecker 32A 5p 400V tragbares Rohrgestell	InA 32A RDF 0,5	9134124
		1	1	4		1 x LS 16A 3p-C 4 x LS 16A 1p-B	2m Kabel H07RN-F 5G4 mit CEE-Stecker 32A 5p 400V Tragegriff	InA 32A RDF 0,4	9134532
		1	1	4	1 x FI 63A/4/0,03A (TYP A 40AT)	1 x LS 16A 3p-C 2 x LS 16A 1p-B	2m Kabel H07RN-F 5G4 mit CEE-Stecker 32A 5p 400V Tragegriff	InA 32A RDF 0,5	9134518



Baureihe MURAU/SCHWAZ/LOFER4

- Steckdosenkombination gem. EN 61439
- kompakte Bauform
- Material: PC/ABS
- **Maße: HxBxT = 255x204x114 mm**
- 4 Module (MURAU)
- ohne Fenster (SCHWAZ/LOFER4)
- anschlussfertig verdrahtet
- Schutzart **IP54**
- für Montagebetriebe, Handwerker, ...

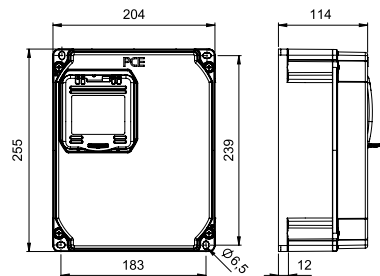

Anordnung	CEE 400V 5p			SSD 250V	Absicherung		Anschluss/Ausführung	VS InA RDF	Best.Nr.
	63A	32A	16A	16A	FI-Schalter	LS-Schalter			
			1	3	1 x FI 40A/4/0,03A (TYP A 25AT)		2m Kabel H07RN-F 5G1,5 mit CEE-Stecker 16A 5p 400V Griffplatte und Standplatte	InA 16A RDF 0,8	9013022
			2	4			2m Kabel H07RN-F 5G2,5 mit CEE-Stecker 16A 5p 400V Griffplatte und Standplatte	VS max. 16A	9014010
			4				2m Kabel H07RN-F 5G2,5 mit CEE-Stecker 16A 5p 400V Tragegriff	VS max. 16A	9017115
			1	2		1 x LS 6A 1p-B	2m Kabel H07RN-F 5G1,5 mit CEE-Stecker 16A 5p 400V 1x USB-Ladedose mit 2-fach USB Typ A Griffplatte und Standplatte	InA 16A RDF 0,8	9013050

VS=Vorsicherungswert, InA= Bemessungsstrom der Schaltgerätekombination; RDF = Bemessungsbelastungsfaktor

Mobilverteiler – Kunststoff Baureihe HORN

Baureihe HORN

- **Steckdosenkombination gem. EN 61439**
- kompakte Bauform, inkl. Tragegriff
- Material: PC/ABS
- **Maße: HxBxT = 263x246x75mm**
- Automaten-einheiten (bis 12 Module) hinter transparenter Schutzklappe
- auch zur Wandmontage geeignet
- auf Klemmen anschlussfertig verdrahtet
- Schutzart **IP44**
- für Werkstätten, Landwirtschaft, Haushalt, Industrie, ...

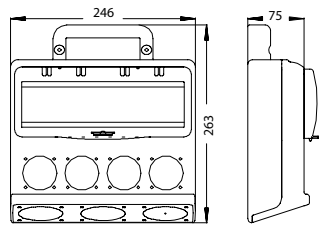

Zubehör:
Standvorrichtung inkl.
Befestigungsmaterial

900404



Bestückungsbeispiele: (Weitere Kombinationen auf Anfrage!)

Anordnung	CEE 400V 5p			SSD 250V	Absicherung		Anschluss/Ausführung	InA RDF	Best.Nr.
	63A	32A	16A	16A	FI-Schalter	LS-Schalter			
			2	4	1 x FI 63A/4/0,03A (TYP A 40AT)	2 x LS 16A 3p-C 2 x LS 16A 1p-C	1 x CEE-Gerätestecker 32A 5p 400V	InA 32A RDF 0,7	9004001-p
			2	4		2 x LS 16A 1p-C	1 x CEE-Gerätestecker 16A 5p 400V	InA 16A RDF 0,8	9004004-p
			2	4	1 x FI 40A/4/0,03A (TYP A 25AT)		1 x CEE-Gerätestecker 16A 5p 400V	InA 16A RDF 0,6	9004006-p
		1	1	4	1 x FI 63A/4/0,03A (TYP A 40AT)	1 x LS 16A 3p-C 4 x LS 16A 1p-C	1 x CEE-Gerätestecker 32A 5p 400V mit Halteplatte	InA 32A RDF 0,6	9004002-p
		1	1	4	1 x FI 63A/4/0,03A (TYP A 40AT)	1 x LS 16A 3p-C 2 x LS 16A 1p-C	1 x CEE-Gerätestecker 32A 5p 400V	InA 32A RDF 0,7	9004012-p

Mobilverteiler – Kunststoff Baureihe OPOLE

- **Steckdosenkombination gem. EN 61439**
- Gehäuse aus hochwertigem PC/ABS, kompakte Bauform inkl. Tragegriff
- **Gehäuseabmessungen HxBxT = 405x300x128mm**
- Automaten-einheiten (bis zu 14 Module) hinter transparenter Schutzklappe
- Fertig verdrahtet mit Anschlusskabel und Stecker
- Schutzart: **IP54**

Bestückungsbeispiele: (Weitere Kombinationen auf Anfrage)

Anordnung	CEE 400V 5p			SSD 250V	Absicherung		Anschluss	InA RDF	Best.Nr.
	63A	32A	16A	16A	FI-Schalter	LS-Schalter			
			3	5	1 x FI 40A/4/0,03A (TYP A 25AT)		2m Kabel H07RN-F 5G2,5 mit CEE-Stecker 16A 5p 400V	InA 16A RDF 1,0	45460103
		1	2	5	1 x FI 63A/4/0,03A (TYP A 40AT)	1 x LS 16A 3p-C 3 x LS 16A 1p-C	2m Kabel H07RN-F 5G6 mit CEE-Stecker 32A 5p 400V	InA 32A RDF 0,6	45460104

InA= Bemessungsstrom der Schaltgeräte-kombination; RDF = Bemessungsbelastungsfaktor











Kompaktverteiler – Baureihe ST. ANTON

PCE Kompaktverteiler sind wertvolle Helfer für Bau, Handwerk und Industrie.

Alle Geräte werden einer strengen Qualitätskontrolle unterzogen und sind äußerst anwenderfreundlich konstruiert mit den gleichen Vorzügen wie unsere CEE-Steckvorrichtungen. Neben den angeführten Geräten sind wir selbstverständlich in der Lage, Sonderausführungen nach Ihren individuellen Wünschen zu fertigen!

- Robuste Ausführung aus schlagfestem Polyamid
- platzsparend und leicht verstaubar durch kompakte Bauform
- mit Aufhängebügel (optional: ohne Aufhängebügel)
- anschlussfertig verdrahtet
- IP44 spritzwassergeschützt
- Verwendung für Baustellen, Werkstatt, etc.

Symbolbild	Eingang	Ausgang	Best.Nr.
	M20 Anbauverschraubung ohne Leitung	3 x Schutzkontaktsteckdosen 16A 250V mit selbstschließendem Klappdeckel 	9430406
	1,5m H07RN-F 3G1,5 mit Gummi-Schutzkontaktstecker 16A 250V		9430409
	1,5m H07RN-F 5G1,5 mit CEE-Stecker 16A 5p 400V		9430429
	1 x CEE-Gerätestecker 16A 5p 400V		9430412
Symbolbild	Eingang	Ausgang	Best.Nr.
	1 x CEE-Gerätestecker 16A 5p 400V	1 x CEE-Dose 16A 5p 400V 2 x Schutzkontaktsteckdosen 16A 250V mit selbstschließendem Klappdeckel 	9430402
	1 x CEE-Phasenwendergerätestecker 16A 5p 400V		9430452
	1,5m H07RN-F 5G1,5 mit CEE-Stecker 16A 5p 400V		9430715
	1,5m H07RN-F 5G1,5 mit CEE-Phasenwenderstecker 16A 5p 400V		9430719
Symbolbild	Eingang	Ausgang	Best.Nr.
	1 x CEE-Gerätestecker 16A 5p 400V	3 CEE-Dosen 16A 5p 400V 	9430411
	1 x CEE-Phasenwendergerätestecker 16A 5p 400V		9430453
	1,5m H07RN-F 5G1,5 mit CEE-Stecker 16A 5p 400V		9430718
	1,5m H07RN-F 5G1,5 mit CEE-Phasenwenderstecker 16A 5p 400V		9430721
Symbolbild	Eingang	Ausgang	Best.Nr.
	1 x CEE-Gerätestecker 16A 3p 230V	3 x CEE-Dosen 16A 3p 230V	9430401
	1,5m H07RN-F 3G1,5 mit CEE-Stecker 16A 3p 230V		9430155
	1,5m H07RN-F 3G1,5 mit CEE-Stecker 16A 3p 230V	2 x CEE-Dosen 16A 3p 230V 1 x Schutzkontaktsteckdose 16A 250V	9430455
	1,5m H07RN-F 5G1,5 mit CEE-Stecker 16A 5p 400V	3 x CEE-Dosen 16A 3p 230V	9430439

 ... ab Lager lieferbar!

Kompaktverteiler – Baureihe ST. ANTON

Symbolbild	Eingang	Ausgang	Best.Nr.
	1 x CEE-Gerätestecker 16A 3p 4h 110V	3 x CEE-Dosen 16A 3p 4h 110V	9430301*
	1 x CEE-Gerätestecker 32A 3p 4h 110V	3 x CEE-Dosen 32A 3p 4h 110V	9437560*
Symbolbild	Eingang	Ausgang	Best.Nr.
	1 x CEE-Gerätestecker 16A 4p 6h 400V	3 x CEE-Dosen 16A 4p 6h 400V	9430311*
	1 x CEE-Gerätestecker 16A 5p 6h 400V	1 x CEE-Dose 16A 4p 6h 400V 2 x Schutzkontaktsteckd. 16A 250V (franz./belg.)	9430050*
	1,5m H07RN-F 4G1,5 mit CEE-Stecker 16A 4p 6h 400V	3 x CEE-Dosen 16A 4p 6h 400V	9430343
	1,5m H07RN-F 4G1,5 mit CEE-Stecker 16A 4p 9h 250V	3 x CEE-Dosen 16A 4p 9h 250V	9430498
Symbolbild	Eingang	Ausgang	Best.Nr.
	1,5m H07RN-F 3G1,5 mit Schutzkontaktstecker (franz./belg.) 250V	3 x Schutzkontaktsteckdose 16A 250V (franz./belg.)	9430479
	1 x CEE-Gerätestecker 16A 5p 6h 400V		9430478
	1 x CEE-Gerätestecker 16A 5p 6h 400V	1 x CEE-Dose 16A 5p 6h 400V 2 x Schutzkontaktsteckdose 16A 250V (franz./belg.)	9430477
	1,5m H07RN-F 5G1,5 mit CEE-Stecker 16A 5p 6h 400V		9430476
Symbolbild	Eingang	Ausgang	Best.Nr.
	1,5m H07RN-F 2 x 2,5 mit Stecker 16A 2p 24V	3 x Kleinspannungsdosen 16A 2p 24V	9430024
	1,5m H07RN-F 2 x 2,5 mit Stecker 16A 2p 42V	3 x Kleinspannungsdosen 16A 2p 42V	9430350v
Symbolbild	Eingang	Ausgang	Best.Nr.
 <p>St. Anton 4f</p>	1,5m H07RN-F 5G4 mit CEE-Stecker 32A 5p 6h 400V	3 x CEE-Dosen 32A 5p 6h 400V	9437113 
	1 CEE-Gerätestecker 32A 5p 6h 400V		9437413 
	1,5m H07RN-F 5G4 mit CEE-Phasenwenderstecker 400V		9437114
	1 CEE-Phasenwendergerätstecker 32A 5p 400V		9437454

* Exportausführung (Verwendung in Österreich und Deutschland nicht zulässig!)

 .. ab Lager lieferbar!



Kompaktverteiler – Baureihe ST. ANTON 6F

Baureihe ST. ANTON 6F



9439004

- **Steckdosenkombination gem. EN 61439**
- tragbarer, handlicher, robuster Kunststoff-Verteiler aus schlagfestem Polyamid
- **Maße: HxBxT = 89x202x117 mm** (Gehäuse ohne Steckdosen)
- max. Nennstrom 32A 5p 400V
- maximal 6 Steckplätze (Gerätestecker oder Kabel + 5 Abgangsdosen)
- Absicherung (Fenster mit 4 Teilungseinheiten)
- Optional: Zähler, Zeitschaltuhr oder Schalter
- anschlussfertig verdrahtet
- Gehäusefarbe: schwarz
- geeignet für Baustellen, Landwirtschaft, Haushalt, Industrie, Gewerbe- und für den Eventbereich
- **Schutzart IP44**



9439006

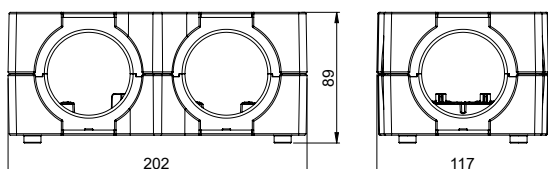

Bestückungsbeispiele: (Weitere Kombinationen auf Anfrage!)



Anordnung	CEE 400V 5p				SSD 250V	Absicherung		Anschluss	VS InA RDF	Best.Nr.
	63A	32A	16A	16A		FI-Schalter	LS-Schalter			
			1	2		1 x LS 16A 3p-C 1 x LS 16A 1p-C	1 x CEE-Gerätestecker 32A 5p 400V	InA 32A RDF 0,8	9439002 	
			1	2		1 x LS 16A 3p-C 1 x LS 16A 1p-C	2m Kabel H07RN-F 5G6 mit Stecker 32A 5p 400V	InA 32A RDF 0,8	9439006	
			1	2	1 x FI 40A/4/0.03A (TYP A 25AT)		1 x CEE-Gerätestecker 16A 5p 400V	InA 16A RDF 0,8	9439004 	
			1	2	1 x FI 40A/4/0.03A (TYP A 25AT)		2m Kabel H07RN-F 5G2,5 mit Stecker 16A 5p 400V	InA 16A RDF 0,5	9439007	
			3		1 x FI 40A/4/0.03A (TYP A 25AT)		1 x CEE-Gerätestecker 16A 5p 400V	InA 16A RDF 0,8	9439003	
		1	1	1		1 x LS 16A 3p-C 1 x LS 16A 1p-C	1 x CEE-Gerätestecker 32A 5p 400V	InA 32A RDF 0,5	9439500	
		3			1 x FI 63A/4/0.03A (TYP A 40AT)		2m Kabel H07RN-F 5G6 mit Stecker 32A 5p 400V	InA 32A RDF 0,8	9439005	
		3			1 x FI 63A/4/0.03A (TYP A 40AT)		1 x CEE-Gerätestecker 32A 5p 400V	InA 32A RDF 1,0	9439001	
				3		1 x LS 6A 1p-B	1,5m Kabel H07RN-F 3G2,5 mit Schutzkontaktstecker 16A 230V 1xUSB-Ladedose mit 2-fach USB Typ A	InA 16A RDF 0,5	9439061	

VS=Vorsicherungswert, InA= Bemessungsstrom der Schaltgerätekombination; RDF = Bemessungsbelastungsfaktor

... ab Lager lieferbar!

Kompaktverteiler – Baureihe ST. ANTON 6F

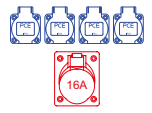

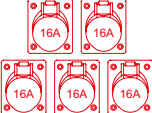
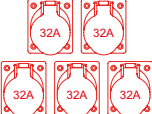
Baureihe ST. ANTON 6F - ohne Absicherung

Anordnung	CEE 400V 5p			SSD 250V	ohne Absicherung / ohne Automatenfenster	Anschluss	VS InA RDF	Best.Nr.
	63A	32A	16A	16A				
			1	4		1 x CEE-Gerätestecker 16A 5p 400V	VS max.16A	9438002 
			5			1 x CEE-Gerätestecker 16A 5p 400V	VS max.16A	9438001
		5				1 x CEE-Gerätestecker 32A 5p 400V	VS max.32A	9438413

Baureihe ST. ANTON 6F - mit Stromzähler

Anordnung	CEE 400V 5p			SSD 250V	Absicherung / Zähler		Anschluss	VS InA RDF	Best.Nr.
	63A	32A	16A	16A	FI-Schalter	Zähler			
				3		3x Wechselstrom- zähler	2m Kabel H07RN-F 5G2,5 mit Stecker 16A 5p 400V	VS max.16A	9439078
				4	1 x FI 25A/2/0.03A (TYP A 25AT)	1x Wechselstrom- zähler	1,5m Kabel H07RN-F 3G2,5 mit Schutzkontaktstecker 16A 230V	InA 16A RDF 1,0	9439079
			1			1x Drehstrom- zähler	2m Kabel H07RN-F 5G2,5 mit Stecker 16A 5p 400V	VS max.16A	9439075
		1				1x Drehstrom- zähler	2m Kabel H07RN-F 5G6 mit Stecker 32A 5p 400V	VS max.32A	9439076

Baureihe ST. ANTON 6F - mit FI Typ A

Anordnung	CEE 400V 5p			SSD 250V	Absicherung		Anschluss	VS InA RDF	Best.Nr.
	63A	32A	16A	16A	FI-Schalter	LS-Schalter			
			1		1 x FI 40A/4/0.03A (TYP A 25AT)		1 x CEE-Gerätestecker 16A 5p 400V	InA 16A RDF 1,0	9439033
		1			1 x FI 63A/4/0.03A (TYP A 40AT)		1 x CEE-Gerätestecker 32A 5p 400V	InA 32A RDF 1,0	9439041

Baureihe ST. ANTON 6F - mit Zeitschaltuhr

Anordnung	CEE 400V 5p			SSD 250V	Zeitschaltuhr / Absicherung		Anschluss	VS InA RDF	Best.Nr.
	63A	32A	16A	16A	Zeitschaltuhr	LS-Schalter			
 + Zeitschaltuhr			1		1 x Zeitschaltuhr (digital) mit Schütz	1xLS 6A 1p C (Steuersicherung)	1 x CEE-Gerätestecker 16A 5p 400V	InA 16A RDF 1,0	9439013

VS=Vorsicherungswert, InA= Bemessungsstrom der Schaltgerätekombination; RDF = Bemessungsbelastungsfaktor

 ... ab Lager lieferbar!

PCE





MADE IN AUSTRIA



HÄNGEVERTEILER

AUS KUNSTSTOFF UND VOLLGUMMI

		Seite
	Pegasus Maße: HxBxT = 220x140x140mm	320
	Lofer7 Kombi Maße: HxBxT = 225x204x284	322
	Freistadt Maße: HxBxT = 129x129x120mm	323



Hängeverteiler – Kunststoff Baureihe PEGASUS



Baureihe PEGASUS

- Kompakter Hängeverteiler aus schlagfestem Polyamid
- **Maße: HxBxT = 220x140x140 mm**
- mit 4 Ringschrauben zur Deckenbefestigung
- Lieferung ohne Hängeset (separat erhältlich: 9033-1)
- max. Nennstrom 32A
- max. 6 Montageflächen
- Sichtfenster bis 4 Automateinheiten möglich
- anschlussfertig auf Hauptklemme verdrahtet
- Gehäusefarben: rot (Standard), gelb (Sonderausführung)
- mit ergonomisch gestaltetem Ankergriff auf der Gehäuseunterseite
- Schutzart **IP44**

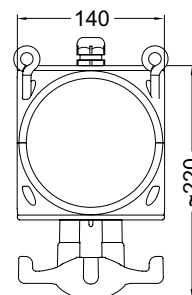

mit Absicherung:
1 x LS 16A 3p-C
1 x LS 16A 1p-C







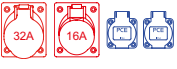
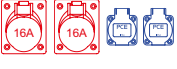

9033031

Bestückungsbeispiele: (Weitere Kombinationen auf Anfrage!)

Anordnung	CEE 400V 5p		SSD 250V	ohne Absicherung		Anschluss	VS	Best.Nr.
	32A	16A	16A	FI-Schalter	LS-Schalter			
	1	1	2			1 x M32 (ø18-25mm) oben 1 x M25 (ø13-18mm) oben 2 x VC-Klemme 5p	max.16A max.32A	9033002
		2	2			1 x M25 (ø13-18mm) oben 1 x M20 (ø10-14mm) oben 1 x VC-Klemme 5p 1 x VC-Klemme 3p	max.16A	9033004
		1	3			1 x M25 (ø13-18mm) oben 1 x VC-Klemme 5p	max.16A	9033005
			4			1 x M25 (ø13-18mm) oben 1 x VC-Klemme 5p	max.16A	9033007
			4			1 x M20 (ø10-14mm) oben 1 x VC-Klemme 3p	max.16A	9033008
			8			1 x M25 (ø13-18mm) oben 1 x VC-Klemme 5p	max.16A	9033006
	2	2				1 x M32 (ø18-25mm) oben 1 x M25 (ø13-18mm) oben 2 x VC-Klemme 5p	max.16A max.32A	9033001
		4				1 x M25 (ø13-18mm) oben 1 x VC-Klemme 5p	max.16A	9033003
Hängeverteiler mit LAN Dose								
		1	2			1 x M25 (ø13-18mm) oben 1 x M20 (ø6-12mm) oben 1 x VC-Klemme 5p CAT6 RJ45 2-fach und Montageset separat bestellen	max.16A	9033550 + 12k452-0e 9033-CATmont
			3			1 x M20 (ø10-14mm) oben 1 x M16 (ø5-10mm) oben 1 x VC-Klemme 3p CAT6 RJ45 2-fach und Montageset separat bestellen	max.16A	9033551 + 12k452-0e 9033-CATmont

VS=Vorsicherungswert

.. ab Lager lieferbar!

Anordnung	CEE 400V 5p		SSD 250V	mit Absicherung		Anschluss	VS InA RDF	Best.Nr.
	32A	16A	16A	FI-Schalter	LS-Schalter			
	1	1	2		1 x LS 16A 3p-C 1 x LS 16A 1p-C	1 x M32 (ø18-25mm) oben 1 x VC-Klemme 5p	InA 32A RDF 0,5	9033030
		2	2		1 x LS 16A 3p-C 1 x LS 16A 1p-C	1 x M32 (ø18-25mm) oben 1 x VC-Klemme 5p	InA 32A RDF 0,8	9033031
		1	2		1 x LS 16A 3p-C 1 x LS 16A 1p-C	1 x M32 (ø18-25mm) oben 1 x VC-Klemme 5p	InA 32A RDF 0,8	9033032
		2	2	1 x FI 40A/4/0.03A (TYP A 25AT)		1 x M25 (ø13-18mm) oben 1 x VC-Klemme 5p	InA 16A RDF 0,9	9033050
		1	3	1 x FI 40A/4/0.03A (TYP A 25AT)		1 x M25 (ø13-18mm) oben 1 x VC-Klemme 5p	InA 16A RDF 0,5	9033051
			3	1 x FI 40A/4/0.03A (TYP A 25AT)		1 x M25 (ø13-18mm) oben 1 x VC-Klemme 5p	VS max. 16A	9033052
			3	1 x FI 25A/2/0.03A (TYP A 25AT)		1 x M20 (ø10-14mm) oben 1 x VC-Klemme 3p	InA 16A RDF 0,8	9033053
Hängeverteiler mit Druckluftanschluss								
		1	3			1 x M25 (ø13-18mm) oben 1 x VC-Klemme 5p 1 x Druckluftanschluss 2-fach NW 7,2mm	VS max. 16A	9033071
			4			1 x M20 (ø10-14mm) oben 1 x VC-Klemme 3p 1 x Druckluftanschluss 2-fach NW 7,2mm	VS max. 16A	9033073



Datendose (gelb):
mit Klappdeckel
2 x CAT 6_e RJ45 Modul
Schneidklemmtechnik
(separat bestellen)



9033012



mit Druckluftanschluss:

9033073

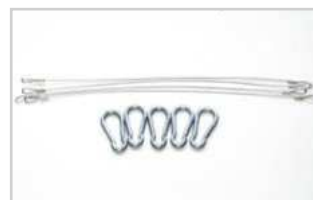

Zubehör für Hängeverteiler:

- Pegasus Hängeset 4fach
- L=300mm

9033-1



Hängeverteiler – Kunststoff LOFER7 Kombi



Baureihe LOFER7 Kombi

- Hängeverteiler-Kombination bestehend aus 2x Kunststoffverteiler LOFER7 Rücken an Rücken montiert auf Edelstahl-Montageplatte
- Gehäuse aus hochwertigem PC/ABS
- **Maße: HxBxT = 225x204x284 mm**
- Automaten-einheiten (bis zu 2x9 Module) hinter transparenter Schutzklappe
- auf Klemmen anschlussfertig verdrahtet
- geeignet für Industrie, Handwerk, Baugewerbe, Landwirtschaft, usw.
- **Schutzart IP54**

Bestückungsbeispiele: (Weitere Kombinationen auf Anfrage!)

Anordnung	CEE 400V 5p		SSD 250V	Absicherung		Anschluss	VS RDF	Best.Nr.
	32A	16A	16A	FI-Schalter	LS-Schalter			
	1	1	4	1 x FI 63A/4/0.03A (TYP A 40AT)	1 x LS 32A 3p-C 1 x LS 16A 3p-C 4 x LS 16A 1p-C	1 x M32 (ø18-25mm) oben 1 x VC-Klemme 5p	max.40A RDF 0,5	90992339
		2	4	1 x FI 63A/4/0.03A (TYP A 40AT)	2 x LS 16A 3p-C 4 x LS 16A 1p-C	1 x M32 (ø18-25mm) oben 1 x VC-Klemme 5p	max.40A RDF 0,6	90992341
Hängeverteiler mit Druckluftanschluss								
	1	1	4	1 x FI 63A/4/0.03A (TYP A 63AT)	1 x LS 16A 3p-C 4 x LS 16A 1p-C	1 x M32 (ø18-25mm) oben 1 x VC-Klemme 5p	max.32A RDF 0,4	90992342

Hängeverteiler – Vollgummi Baureihe Freistadt



Baureihe FREISTADT

- robuster Vollgummihängeverteiler
- **Maße: HxBxT = 129x129x100 mm**
- mit 2x Ringschrauben
- Griffhaken aus Kunststoff an der Unterseite
- max. Nennstrom 16A
- anschlussfertig verdrahtet
- geeignet für Industrie, Handwerk, Baugewerbe, Landwirtschaft, usw.
- **Schutzart IP54**

Bestückungsbeispiele: (Weitere Kombinationen auf Anfrage!)

Anordnung	CEE 400V 5p		SSD 250V	Absicherung		Anschluss	VS	Best.Nr.
	32A	16A	16A	FI-Schalter	LS-Schalter			
		1	3			1 x M20 (ø10-14mm) oben 1 x VC-Klemme 5p	max. 16A	9848251
		2	2			1 x M20 (ø10-14mm) oben 1 x VC-Klemme 5p	max. 16A	9848250
			4			1 x M20 (ø10-14mm) oben 1 x VC-Klemme 3p	max. 16A	9848263



e-bike DOCKING STATION

■ Wandverteiler und Standsäule von PCE als komfortable e-Bike Ladestation für erhöhte Sicherheit!

2 oder 3 Schutzkontaktsteckdosen 250V/16A
 Absicherung über FI/LS (6A) Kombination pro Steckdose für erhöhte Sicherheit
 Automateneinheiten hinter transparenter Schutzklappe
 Schutzart IP54



Baureihe **MURAU**
 Abmessungen (BxTxH):
 204x114x255mm



Baureihe **ANIF4**
 Abmessungen (BxTxH):
 222x114x320mm

- Gehäuse aus hochwertigem PC/ABS, kompakte Bauform
- Schutzisolation durch 4-fach Wandbefestigung außen möglich
- alle außenliegenden Metallteile aus rostfreiem Stahl, Schrauben unverlierbar
- Verteiler auf Hauptleitungsklemme anschlussfertig verdrahtet

Standsäule **PILA**
 Abmessungen (BxTxH): 165x85x1200mm

- Stahlsäule pulverbeschichtet RAL 7016, Frontseite ALU Natur eloxiert
- Schutzklasse II durch innenliegenden Gummiverteiler (EPS-System)
- stabiler Standfuß (BxT 250x150mm)
- Säule auf Hauptleitungsklemme anschlussfertig verdrahtet (Anschluss von unten)



Baureihe	Anordnung	SSD 250V 16A	Absicherung		Anschluss	InA RDF	Best.Nr.
			FI-Schalter	LS-Schalter			
MURAU		2	2x FI/LS 6A 1p+N 30mA CTYP A		1 x M20 (oben) 1 x M20 mit Blindstopfen (unten)	InA 16A RDF 0,8	9013024
ANIF4		3	3x FI/LS 6A 1p+N 30mA CTYP A		1 x M20 (oben) 1 x M20 mit Blindstopfen (unten)	InA 16A RDF 0,7	9134248
PILA		3	3x FI/LS 6A 1p+N 30mA CTYP A		1 x M25 (ø13-18mm) unten	InA 16A RDF 0,8	9081330

eMobility Ladeinfrastruktur

■ Anbausteckdose Typ2 für das Laden von Elektrofahrzeugen gem. IEC/EN 62196

- DESIGN..... klares, modernes Design
- ERGONOMIE einfache Bedienung (Ein-Hand)
- QUALITÄT hochwertige Materialien, glasfaserverstärkter Deckel
- SERVICE alle Teile können einfach ausgetauscht werden
- MONTAGE verschiedene Montagemöglichkeiten (Vorder- oder Hinterwandmontage, versch. Aktuatorpositionen)

Schutzart IP44/54
ÖVE, VDE zertifiziert



Lieferumfang:

- Anbausteckdose Typ2
- Rahmen mit selbstschließendem Klappdeckel
- Aktuator (inkl. Kabel)
- Montagerahmen
- Flanschdichtung
- Montageschrauben

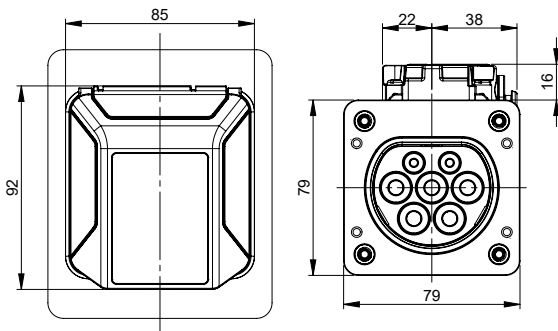

Technische Daten: (weitere Infos auf www.pceelectric.at)	
Ladeleistung	22 kW AC 3~
Bemessungsstrom	32A
Bemessungsspannung	480V AC
Leitungsquerschnitt L1-L3, N, PE	2,5- 6,0 mm ²
Leitungsquerschnitt CP, PP	0,5 mm ²
Länge Anschlussleitung Aktuator	500 mm



Vorderwandmontage
Hinterwandmontage

Best.Nr.
e325-f
e325-r



Vorderwandmontage



Hinterwandmontage



Die kommunikative

EV11.3 WALLBOX

Phasenumschaltung über Modbus TCP



Die über Modbus TCP steuerbare Ladeleistung inklusive Phasenumschaltung der **EV11.3 WALL-BOX** sorgt für einen großen Leistungsbereich (regelbar durch verschiedene Gebäude- und Lastmanagementsysteme). Neben der einstellbaren Ladestrombegrenzung, einem externen digitalen Freigabeeingang und einer internen Temperaturüberwachung kann die Ladestation auch mit einem MID konformen Zähler ausgerüstet werden.

EV11.3 WALLBOX

Ladestation mit Ladekupplung Typ 2

Stromart AC 3-phasig (AC 1-phasig)
Ladeleistung bis 11 kW einstellbar
Lademodus 3

Abmessungen (BxTxH): 262 x 126 x 395mm

Best.Nr. **37031110-ss**
37031111-ss mit Energiezähler

- **wetterfestes, robustes Gehäuse** (IP54) für den Außenbereich geeignet
- **bis zu 11kW Ladeleistung**
- **Ladekabel 5m** Ladekupplung Typ 2 mit Schutzkappe
- **Phasenumschaltung über Modbus TCP**
- **integrierter DC-Fehlerstromsensor**
- **externer Freigabeeingang**
- **Temperaturüberwachung**
- **LED-Statusanzeige**
- **Energiezähler MID konform** (optional)



Modbus TCP-Protokoll

Einfache Bedienung

Hohe Sicherheit

Robustes Gehäuse

Ladekabel Typ 2

Externe Anschlussmöglichkeiten

Temperaturüberwachung

Ladeleistung bis 11kW

DIP-Switch

Energiezähler MID

Detaillierte, aktuelle Informationen finden Sie im Folder „PCE eMobility Ladeinfrastruktur“ und unter: www.pcelectric.at

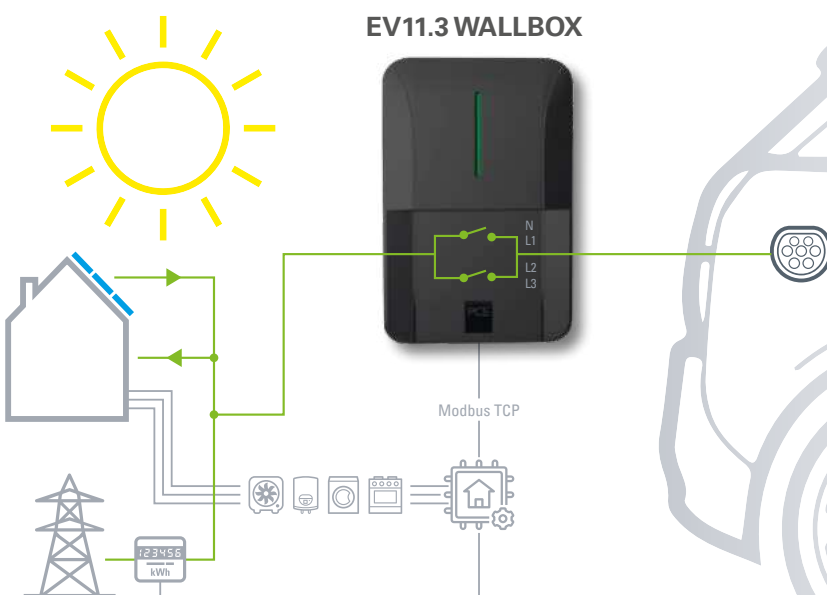

Vario Connector – variables Klemmleistensystem

Zum Einsatz im Bereich Verteiler und Schaltschrankbau als Anschluss- und Zwischenklemme anwendbar

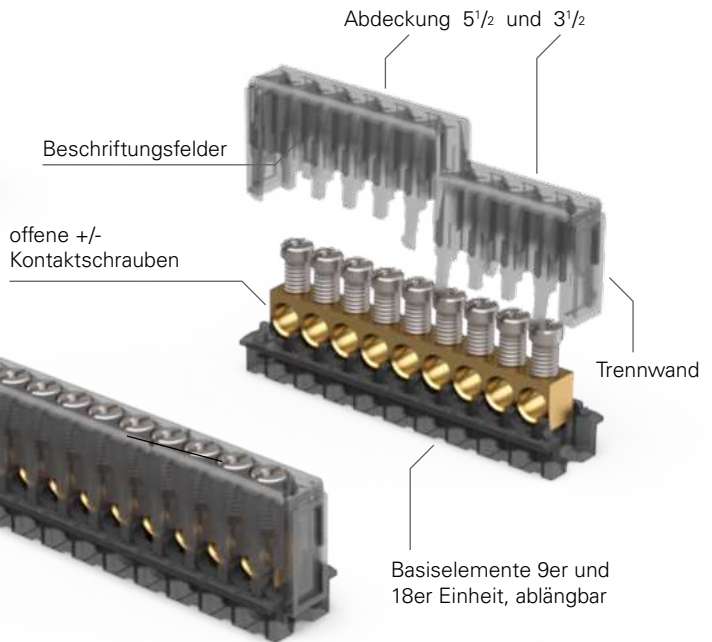
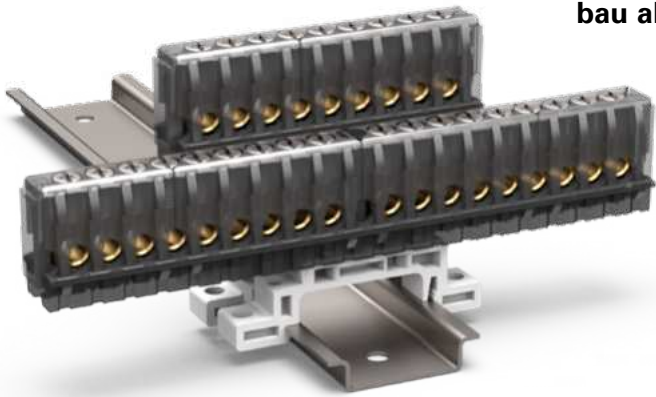

Vorteile:

- modulare Bauweise
- Anschluss von unterschiedlichen Potentialen
- variable Befestigungsmöglichkeiten
- EN 60998-2-1
- Anschluss 1,5mm² bis 10mm²
- Isolationsspannung: 450V
- Umgebungstemperatur: T85/-25°C
- IP20

ÖVE

Vario Connector - Beispiel mit Basis 9:

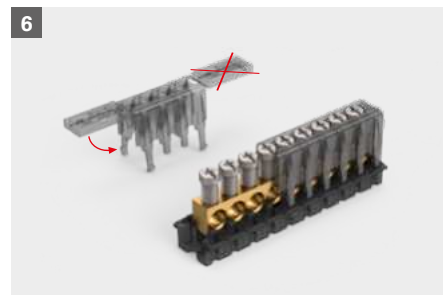
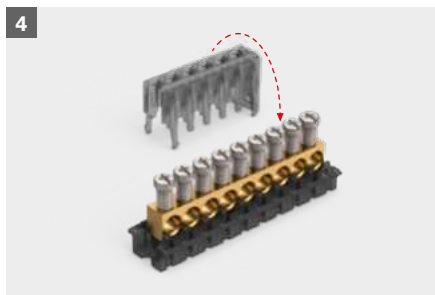
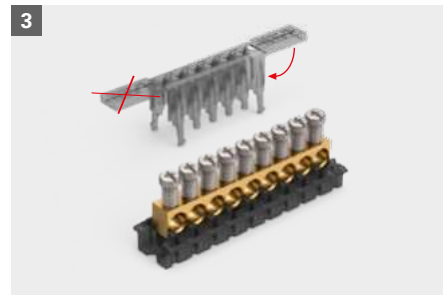
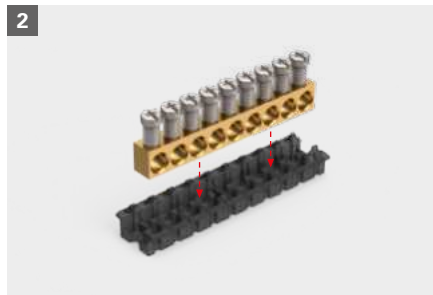

Vario Connector – Montagevarianten

Aufnahmen für DIN-Schiene 35mm

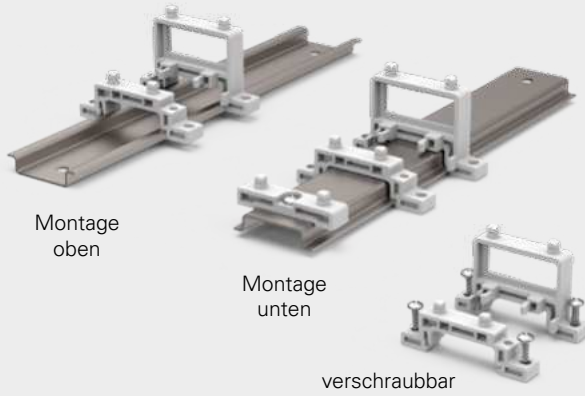

Längsmontage auf DIN-Schiene 35mm

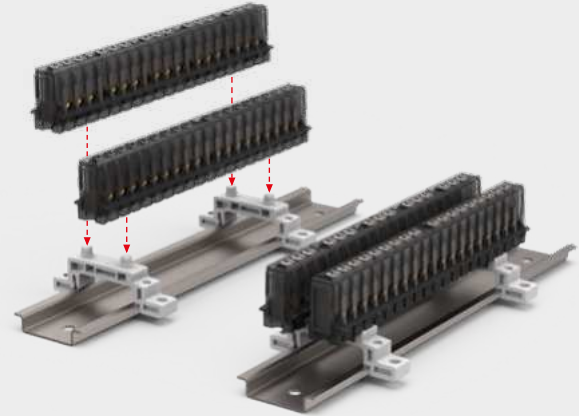

Quermontage auf DIN-Schiene 35mm

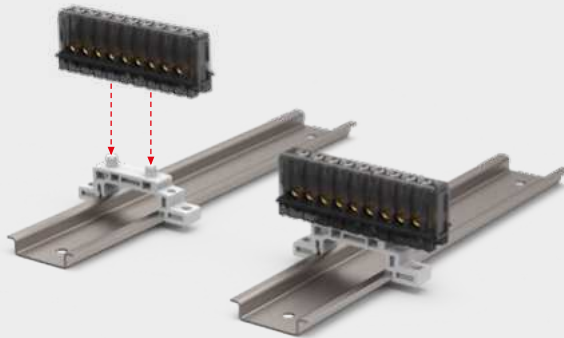

Quermontage - 2. Reihe erhöht

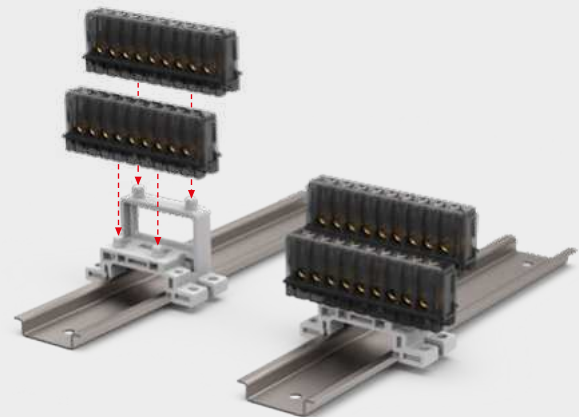

Liegende Montage - aufgesteckt

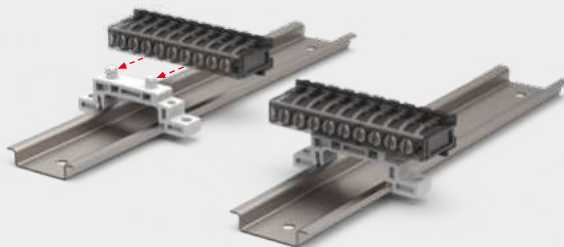

Liegende Montage - geschraubt

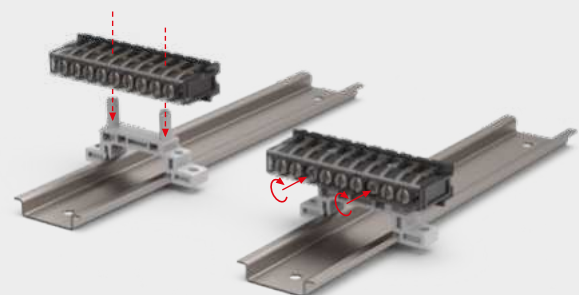

Vario Connector Anwendungsbeispiele:

3x3 + 7polig



4x2 + 7polig



2x9 + 7polig



9polig



Vario Connector Teileübersicht

Cover

VPE: 50



Klemme VC Cover 3.5
667235-50



Klemme VC Cover 5.5
667255-50



Klemme VC Basis 9
667109-50



Klemme VC Basis 19
667119-50

Bar Rail

VPE: 20



Klemme VC Bar Rail 2p
171402-20



Klemme VC Bar Rail 3p
171403-20



Klemme VC Bar Rail 6p
171406-20



Klemme VC Bar Rail 9p
171409-20

Holder

VPE: 50



Klemme VC Holder Snap 7
667307-50



Klemme VC Holder Snap 16
667316-50
(Schraube 3,0x10) für DIN-Schienen
Befestigung **201803-1000**



Klemme VC Holder Snap 34
667334-50

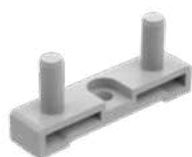

Klemme VC Holder Pin 7
667407-50



Klemme VC Holder Pin 16
667416-50
(Schraube 3,0x10) für DIN-Schienen
Befestigung **201803-1000**



Klemme VC Holder Pin 34
667434-50

Vario Connector komplett

komplette Klemme

VPE: 200



Klemme VC komplett 1x3p
667109-1/3



Klemme VC komplett 1x6p
667109-1/6



Klemme VC komplett 1x9p
667109-1/9



Klemme VC komplett 2x3p
667109-2/3



Klemme VC komplett 3x2p
667109-3/2



Klemme VC komplett 1x6p
667119-1/6



Klemme VC komplett 2x6p
667119-2/6



Klemme VC komplett 2x9p
667119-2/9



Klemme VC komplett 3x3p
667119-3/3



Klemme VC komplett 5x2p
667119-5/2



Klemme VC komplett 5x3p
667119-5/3



Clappfenster für Sicherungen IP66/67



Technische Daten:

- besonders robuste Ausführung, aus schlagfestem Polycarbonat
- für **Verteilerbau, Maschinen, Schaltschränke, . . .**
- selbstschließendes Fenster mit integrierten Rändelschrauben
- Clappfenstergrößen für **2, 4, 5, 6, 7, 8, 9, 10, 12, 13, 18 Automateinheiten** (je Einheit 17,5mm)
- Aufbaurahmen aus schlagfestem Polycarbonat mit montierter Dichtung für Flanschmontage
- alle Metallteile korrosionsbeständig
- Transport- und Montageschutz des Fensters durch Abziehfolie
- Schutzart IP66/67

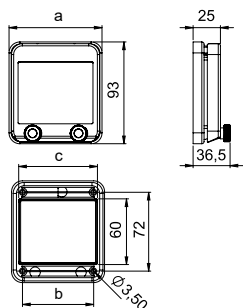

Clappfenster 2 / 4 Einheiten

	a [mm]	b [mm]	c [mm]	Gewicht [g]	VPE	Best.Nr.
2 Einheiten	49	27	36	51	40	900602
4 Einheiten	85	65	72	80	20	900604

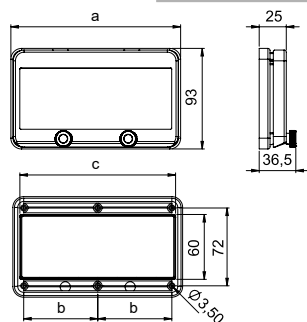

Clappfenster 5 / 6 / 7 / 8 / 9 / 10 / 12 / 13 Einheiten

	a [mm]	b [mm]	c [mm]	Gewicht [g]	VPE	Best.Nr.
5 Einheiten	103	41,5	90	90	20	900605
6 Einheiten	121	50,5	108	102	15	900606
7 Einheiten	139	59,5	126	114	15	900607
8 Einheiten	157	68,5	144	126	15	900608
9 Einheiten	175	77,5	162	133	15	900609
10 Einheiten	193	86,5	180	145	15	900610
12 Einheiten	229	104,5	216	168	10	900612
13 Einheiten	247	113,5	234	180	10	900613

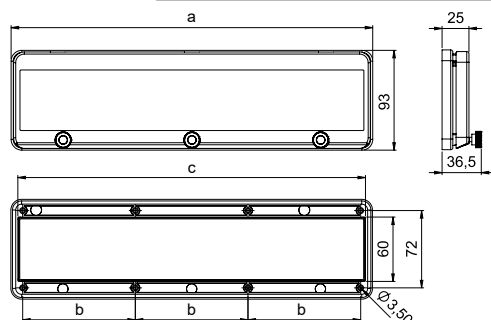

Clappfenster 18 Einheiten

	a [mm]	b [mm]	c [mm]	Gewicht [g]	VPE	Best.Nr.
18 Einheiten	337	105	324	245	12	900618

Zubehör für Clappfenster IP66/67:

Absper- und Verplombvorrichtung (verwendbar ab 4 Einheiten) für Vorhängeschloss (40 mm)



ts9000g

Montagebügel für Hutschiene (für Vorderwandmontage) H=53 mm



19892

Klappfenster für Sicherungen IP54

Technische Daten:

- besonders robuste Ausführung, aus schlagfestem Polycarbonat
- für **Verteilerbau, Maschinen, Schaltschränke,...**
- selbstschließendes Fenster
- Klappfenstergrößen **4, 6, 7, 8, 9, 10, 11, 12, 13, 14, 18 Automaten** (je Einheit 17,5 mm)
- Lagerung mittels Doppelscharniere
- **Öffnungswinkel > 180°**
- Aufbaurahmen aus schlagfestem Polycarbonat mit montierter Dichtung für Flanschmontage
- Alle Metallteile korrosionsbeständig
- Transport- und Montageschutz des Fensters durch Abziehfolie
- Integrierte Freistellung für Verplombung
- Fensterhalter inklusive
- Schutzart IP54 in vertikaler Gebrauchslage
- Schutzart IP44 in horizontaler Gebrauchslage



Fenstergriff

ti0207



Klappfenster 4 Einheiten

	Gewicht [g]	VPE	Best.Nr.
4 Einheiten	97	30	9006504

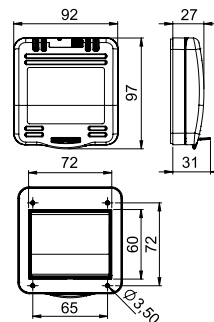

Lieferzustand:
INKLUSIVE Fensterhalter:
(Standardfarbe: schwarz)
Auch einzeln bestellbar



ti0007s

Klappfenster 6 / 7 / 8 / 9 / 10 / 11 / 12 Einheiten

	a [mm]	b [mm]	c [mm]	Gewicht [g]	VPE	Best.Nr.
6 Einheiten	128	51	108	127	20	9006506
7 Einheiten	139	59,5	126	146	15	9006507
8 Einheiten	164	69	144	155	15	9006508
9 Einheiten	182	78	162	166	15	9006509
10 Einheiten	200	87	180	181	10	9006510
11 Einheiten	218	96	198	198	10	9006511
12 Einheiten	236	105	216	207	10	9006512

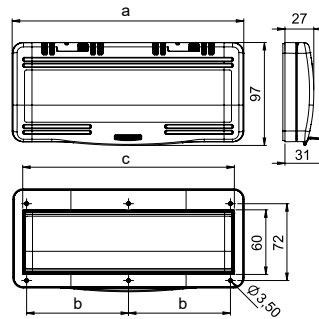

Anwendungsbeispiele für Fensterhalter:



Als Montagehilfe



Aufnahme - Vorhängeschloss



Fensterhalter für
Wartungsarbeiten 90°



Fensterhalter für
Wartungsarbeiten 180°

Klappfenster 13 / 14 Einheiten

	a [mm]	b [mm]	c [mm]	d [mm]	Gewicht [g]	VPE	Best.Nr.
13 Einheiten	253	41	73	233	223	10	9006513
14 Einheiten	272	41	82	252	232	10	9006514

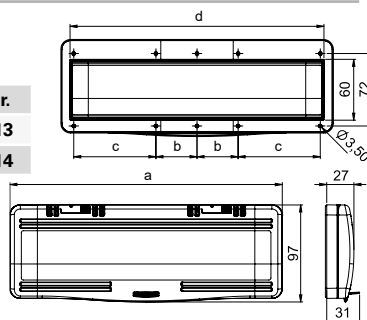

Klappfenster 18 Einheiten

	Gewicht [g]	VPE	Best.Nr.
18 Einheiten	299	10	9006518

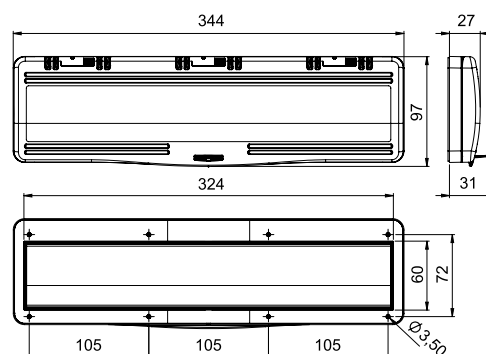







PCE





ENERGIESÄULEN AUS METALL

		Seite
	Energiesäulen Serie PILA	336
	MOSER Systemelektrik Garten- und Torsprechsäulen, Büro- und Industriesäulen	340
	Verteiler Edelstahl Wandverteiler, Unterputzverteiler	344
	Elektroversorgungspoller Typ E III, Typ E VI	345
	Unterflurelektranten TerraMo, Baureihe SE, Baureihe SEK	346





PILA¹ Energiesäulen

■ Energiesäulen aus Metall mit integriertem, geschlossenem Verteilergehäuse in der Schutzklasse II

■ Einsatzbereiche

- Industrie und Gewerbe
- Öffentliche Plätze, Parks, Veranstaltungen
- Gebäude, Hallen
- Camping und Marine
- Und viele mehr ...

■ Vorteile

- Metallkonstruktion (stabil, langlebig, robust)
- Einfache Montage und Anschlussmöglichkeiten
- **EPS** ENCLOSURE PROTECTION SYSTEM - Elektrische Komponenten im integrierten, geschlossenen Verteilergehäuse optimal geschützt!
- Individuelle Bestückungsmöglichkeiten (Strom, Daten, Druckluft, Wasser,...)
- Verteiler betriebsfertig verdrahtet und getestet.
- Schutzklasse II
- Schutzart IP54



Auf Anfrage: Zertifizierte Stahlsäulen nach EN 61439-7. Niederspannungs-Schaltgerätekombinationen für bestimmte Anwendungen wie Marinas, Campingplätze, Marktplätze und Ladestationen für Elektrofahrzeuge



PILA¹ Energiesäulen aus Stahlblech

■ Säule: Stahlblech pulverbeschichtet

- Stahlblechkonstruktion pulverbeschichtet
- Frontplatten abnehmbar aus eloxiertem Aluminium
- Individuelle Bestückungsmöglichkeiten

Technische Daten Säule:

- Abmessungen: (H x B x T) 750/1200 x 165 x 85 mm
- Fußplatte 250 x 150 mm
- Farbe: Gehäuse grau (RAL 7016 pulverbeschichtet)
Deckel rot (RAL 3000 pulverbeschichtet)
Frontplatten: Aluminium silber eloxiert

Technische Daten integrierter Elektroverteiler:

- Vollgummigehäuse
- Betriebsfertig verdrahtet auf Hauptklemme
- Klappfenster selbstschließend
- Schutzklasse II
- Schutzart: IP54



EPS
ENCLOSURE
PROTECTION
SYSTEM
IP54



Bestückungsbeispiele: (Weitere Kombinationen auf Anfrage!)

Anordnung	CEE 400V 5p		CEE 230V 3p	SSD 250V	Absicherung		Anschluss	VS InA RDF	Best.Nr.
	32A	16A		16A	FI-Schalter	LS-Schalter			
		2		2	1 x FI 40A/4/0.03A (TYP A 25AT)		1 x M25 (ø13-18mm) unten	InA 16A RDF 0,7	9081001
	1	2		2	1 x FI 63A/4/0.03A (TYP A 40AT)	1 x LS 16A 3p-C 2 x LS 16A 1p-C	1 x M32 (ø18-25mm) unten	InA 32A RDF 0,5	9081002
			3		3 x FI/LS 16A 1p+N 0,03A C		1 x M25 (ø13-18mm) unten	InA 16A RDF 0,8	9081003
				3	3 x FI/LS 6A 1p+N 30mA CTYP A		e-Bike Dockingstation 3 x Steckdosen in grün 1 x M25 (ø13-18mm) unten	InA 16A RDF 0,8	9081330
		1		2			1 x M25 (ø13-18mm) unten Designsteckdosen absperrbar	VS max.16A	9081802

InA= Bemessungsstrom der Schaltgerätekombination; RDF = Bemessungsbelastungsfaktor; VS = Vorsicherungswert

PILA¹ Energiesäulen

■ Säule: Edelstahl oder Stahlblech pulverbeschichtet

- Säule aus V2A Edelstahl oder Stahlblech (pulverbeschichtet)
- Individuelle Höhen möglich

Technische Daten Säule:

- Abmessungen: (H x B x T) 1200 x 248 x 107 mm
- Fußplatte Lochabstand: 330 x 295 mm
- Andere Ausführungen auf Anfrage

Technische Daten integrierter Elektroverteiler:

- Vollgummigehäuse
- Betriebsfertig verdrahtet auf Hauptklemme
- Klappfenster selbstschließend
-  Schutzklasse II
- Schutzart: IP54



EPS
ENCLOSURE
PROTECTION
SYSTEM
IP54

Säulenhöhe: H= 1200mm

9082003 Ausführung: Edelstahl V2A

Bestückungsbeispiele: (Weitere Kombinationen auf Anfrage!)

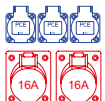
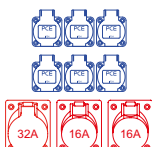
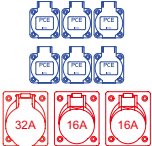
Anordnung	CEE 400V 5p		SSD 250V	Absicherung		Anschluss	InA RDF	Best.Nr.
	32A	16A	16A	FI-Schalter	LS-Schalter			
		2	3	1 x FI 40A/4/0.03A (TYP A 40AT)	1 x LS 16A 3p-C 3 x LS 16A 1p-C	1 x M32 (ø18-25mm) unten Säule aus Stahlblech, pulverbeschichtet (RAL 7016)	InA 25A RDF 0,7	9082002
	1	2	6	1 x FI 63A/4/0.03A (TYP A 63AT)	1 x LS 32A 3p-C 2 x LS 16A 3p-C 6 x LS 16A 1p-C	1 x M32 (ø18-25mm) unten Säule aus Stahlblech, pulverbeschichtet (RAL 7016)	InA 50A RDF 0,5	9082001
	1	2	6	1 x FI 63A/4/0.03A (TYP A 63AT)	1 x LS 32A 3p-C 2 x LS 16A 3p-C 6 x LS 16A 1p-C	1 x M32 (ø18-25mm) unten Säule aus Edelstahl V2A blank	InA 50A RDF 0,5	9082003

InA= Bemessungsstrom der Schaltgerätekombination; RDF = Bemessungsbelastungsfaktor



MOSER SYSTEMELEKTRIK GMBH

Ihr Partner für moderne und zukunftsfähige Anschlusstechnik im Innen- und Außenbereich.

Seit mehr als 40 Jahren zählt Moser Systemelektrik GmbH zu den führenden Unternehmen im Bereich von Unterflursystemen (Senkelekranten) sowie speziellen Anschlusssäulen. Durch laufende Neuentwicklung wurde die Produktpalette erweitert und umfasst heute ein komplettes Programm an Anschlusstechnik, vom Büroarbeitsplatz bis hin zur Industrie, in höchster Qualität.

Von 1967 bis 1975 erweiterte Moser Systemelektrik GmbH sein Geschäftsfeld um Elektroinstallation und Elektromontage und entwickelte die ersten Anschlusssäulen. 1985 folgten versenkbare Anschlusseinheiten. Verfeinert wurde diese Technik bis 1988 und als Ergebnis präsentierte Moser Systemelektrik GmbH als erstes Unternehmen weltweit seine Senkelekranten, die sich hervorragend für den kommunalen Einsatz, aber auch für Anwendungen in der Luftfahrtindustrie eignen.

Moser Systemelektrik GmbH steht für innovative Anschlusstechnik im Innen- und Außenbereich. Hauptaspekte bei der Entwicklung sind neben ansprechendem Design, die Funktionalität und die Einhaltung aller nationalen und internationalen Sicherheitsbestimmungen. Eine wirtschaftliche, moderne Fertigung, hochwertige Materialien und eine kompromisslose Qualitätssicherung gewährleisten zuverlässige Produkte in ausgezeichneter und patentierter Qualität.

Die langjährige Zufriedenheit unserer Kunden und das kontinuierliche Wachstum des Unternehmens sind nicht zuletzt wichtige Belege dafür. Der hohe Qualitätsanspruch von Moser Systemelektrik GmbH wird insbesondere garantiert durch kompetente, motivierte und bestens geschulte Mitarbeiter.

Seit 2013 ist die Moser Systemelektrik GmbH ein Unternehmen der PCE Gruppe, organisatorisch direkt der MERZ GMBH als Tochtergesellschaft zugeordnet.



Garten- und Torsprechsäulen



Gartensäule MS10

Die Gartensäulen für den Außenbereich bestehen aus einem geschlossenen Aluminiumprofil mit Deckel. Für den elektrischen Anschluss ist eine Potentialausgleichsklemme mit Schutzleiter integriert. Die Energiesäulen können mit allen gängigen Standardgeräten bestückt werden.

Technische Daten:

Abmessungen: 100 x 50 x 300/500/1150 mm, IP44
Material, Farbe: Aluminiumprofil, silber eloxiert oder Beschichtung (RAL/DB) auf Anfrage

Bestückungsbeispiele:	Best.Nr.
MS10, Säule, 100x50x300, IP44, unbestückt, inkl. Fußplatte	50300027
MS10, Säule, 100x50x500, IP44, unbestückt, inkl. Fußplatte	50500045
MS10, Säule, 100x50x300, IP44, inkl. 2 Steckdosen und Fußplatte	50307056
MS10, Säule, 100x50x500, IP44, inkl. 2 Steckdosen und Fußplatte	50507021



Garten- und Torsprechsäule MS18

Energiesäule für den Außenbereich, bestehend aus einem geschlossenen Rechteckprofil und Säulendeckel aus Aluminium. Diese Gartensäule für Außenbereiche ist vorbereitet für die Montage von Steckdosen, Schaltern und Sprechanlagen und kann mit allen gängigen Standardgeräten bestückt werden.

Optionen: Beleuchtung (LED-Deckel oder Aufbauleuchte), Wasseranschluss

Technische Daten:

Abmessungen: 180 x 100 x 500/800/1150/1400 mm, IP44
Material, Farbe: Aluminiumprofil, silber eloxiert oder Beschichtung (RAL/DB) auf Anfrage

Bestückungsbeispiele:	Best.Nr.
MS18, 180x100x1400, IP44, unbestückt, inkl. Fußplatte	61407322
MS18, 180x100x1400, IP44, unbestückt, inkl. Fußplatte und LED Deckel	71407323



Gartensäule MSR12

Energiesäule für den Außenbereich bestehend aus einem geschlossenen Aluminiumrundprofil mit einer abgeflachten Bestückungsseite, einem runden Segmentprofil zur Abdeckung des unbestückten Teils der Säule, 2 St. Segmentdeckel aus Kunststoff, Säulenzwischendeckel aus Aluminium, inkl. Potentialausgleichsklemme mit Schutzleiter. Die Säule ist werkseitig vorbereitet für eine einseitige Bestückung mit allen Standard-Geräteprogrammen (Rahmenbreite max. 85 mm).

Optionen: Beleuchtung (LED-Deckel oder Aufbauleuchte)

Technische Daten:

Abmessungen: Ø 120 x 500/800/1150 mm, IP44
Material, Farbe: Aluminiumprofil, silber eloxiert oder Beschichtung (RAL/DB) auf Anfrage

Bestückungsbeispiel:	Best.Nr.
MSR12, Ø120x800, IP44, unbestückt, inkl. Fußplatte und LED Deckel	80800072



Garten- und Torsprechsäule MSR20

Energiesäule für den Außenbereich bestehend aus einem geschlossenen Aluminiumrundprofil mit einer abgeflachten Bestückungsseite, einem runden Segmentprofil zur Abdeckung des unbestückten Teils der Säule, 2 St. Segmentdeckel aus Kunststoff. Diese Gartensäule für Außenbereiche ist vorbereitet für die Montage von Steckdosen, Schaltern und Sprechanlagen und kann mit allen gängigen Standardgeräten bestückt werden.

Optionen: Beleuchtung (LED-Deckel oder Aufbauleuchte)

Technische Daten:

Abmessungen: Ø 200 x 500/800/1150/1400 mm, IP44
Material, Farbe: Aluminiumprofil, silber eloxiert oder Beschichtung (RAL/DB) auf Anfrage

Bestückungsbeispiele:	Best.Nr.
MSR20, Ø200x1400, IP44, unbestückt, inkl. Fußplatte	51400254
MSR20, Ø200x1400, IP44, unbestückt, inkl. Fußplatte und Orientierungsleuchte	61400255



Für detaillierte technische Daten und Bestückungsmöglichkeiten wenden Sie sich an das PCE Verkaufsteam!



Bürosäulen



Boden – Bürosäule MS10 / MSR12 / MS15 / MS240

MS10: Bürosäule aus einem geschlossenen, eloxierten Aluminiumprofil mit Deckel und Potentialausgleichsklemme mit Schutzleiter. Die Säule ist 1-seitig bestückbar mit allen Standardgeräteprogrammen.

MSR12: Bürosäule aus einem geschlossenen Rundprofil aus Aluminium mit einer abgeflachten Bestückungsseite einschließlich rundem Segmentprofil zur Abdeckung des unbestückten Teils der Säule. Die Säule ist 1-seitig bestückbar mit allen Standardgeräteprogrammen.

MS15: Bürosäule aus geschlossenem, eloxiertem Aluminiumprofil mit Deckel und Potentialausgleichsklemme mit Schutzleiter. 1- bis 2-seitig, mit allen Standardgeräten, einschließlich Stark- und Schwachstromgeräte, bestückbar.

MS240: Bürosäule zur Bestückung mit Standardgeräten, Instabusgeräte, selektiver Sicherung und Verteilung. Die MS240 bietet ausreichend Rangiermöglichkeiten für funktionsgerechte Biegeradien und Zugentlastung für Koaxkabel, Lichtwellenleiter, verdrehter Litzenleiter und Starkstromleitungen. MS240 besteht aus profilbündiger Fußplatte, profilierten Seitenteilen, abschraubbarem Deckel, Trennschiene inkl. jeweils einer C-Schiene und einer Hutschiene, zur Aufnahme von Klemmen und Zugentlastungen, Potentialausgleichsklemme mit Schutzleiter und 2 Geräteplatten.

Befestigungsmöglichkeiten: Direkt auf dem Boden mittels Fußplatte. MS10, MSR12 und MS15 können im Estrich, auf Doppelböden oder zum Anschluss an Unterflurssysteme mit einem Befestigungssatz und Bodendose steckbar montiert werden.

Technische Daten:

Abmessungen:	1 MS10:	100 x 50 x 300/500 mm
	2 MSR12:	Ø120 x 300/500 mm
	3 MS15:	150 x 100 x 300/500 mm
	4 MS240:	240 x 175 x 310/410/510 mm

Schutzart:	IPX0
Material:	Alu eloxiert
Farbe:	silber eloxiert oder Beschichtung (RAL/DB) auf Anfrage



Decken – Bürosäule MSD10 / MSDR12

Bürosäule für vertikale Anschluss-technik, zur Einspeisung von der Decke oder vom Boden, aus geschlossenem Aluminiumprofil, vorbereitet für 1-seitige Bestückung mit allen Standardgeräteprogrammen einschließlich Stark- und Schwachstromgeräten.

Die Säule ist zur Bestückung in 6 Positionen unterteilt. Jede Position kann mit einer Bohreinheit nach Wahl bestückt werden. Für die Trennung verschiedener Stromkreise kann innerhalb einer Säule eine Trennschiene vorgesehen werden (MSD10).

Technische Daten:

Abmessungen:	1 MSD10:	100 x 50 x 2700 mm
	2 MSDR12:	Ø120 x 2700 mm

Schutzart:	IPX0
Material:	Aluminium eloxiert
Farbe:	silber eloxiert oder Beschichtung (RAL/DB) auf Anfrage

Individuelle Bestückung und Höhen auf Anfrage!

Industriesäulen

Boden – Industriesäule MS18

Die MS18 Industriesäule für vertikale Anschluss technik, besteht aus einem geschlossenen Aluminiumprofil mit Deckel und Potentialausgleichsklemme mit Schutzleiter. Vorbereitet für Verteiler, Leitungsschutzschalter sowie Einbaugeräte. Die MS18 Industriesäule kann mittels der Fußplatte direkt auf dem Boden befestigt werden. Zur Befestigung im Estrich, auf Doppelböden oder zum Anschluss an Unterflursystemen ist der Befestigungssatz Bodendose mit Fußplatte geeignet. Dafür kann die eckige oder die runde Bodendose verwendet werden. Die MS18 Industriesäule ist auch mit einer modularen Steckverbindungseinheit lieferbar. Für die Befestigung dieser Säulenvariante wird eine Fußplatte sowie eine Bodendose benötigt.

Bestückung:

1-, 2-seitig mit Elektro-Standardgeräteprogrammen, einschließlich Stark- und Schwachstromgeräten, Industriesteckdosen sowie CEE-Anbausteckdosen, gerade bis 5 x 32 A bzw. 3-seitig (zusätzlich z. B. Druckluft).

Technische Daten:

Abmessungen: 180 x 100 x 500/660/800/990 mm, IP44
Material, Farbe: Aluminiumprofil, silber eloxiert

40800104

41000202



Bestückungsbeispiele:	Best.Nr.
MS18, Verteiler 10TE, 2xSchutzkontaktsteckdosen abgesichert über 2xLS 16A 1p C, 1xCEE 16A 5p 400V abgesichert über 1xLS 16A 3p C, 1xDruckluftanschluss, 180x100x800, inkl. Fußplatte	40800104
MS18, Verteiler 12TE, 2xSchutzkontaktsteckdosen abgesichert über 2xLS 16A 1p C, 1xCEE 16A 5p 400V abgesichert über 1xLS 16A 3p C, 1xCEE 32A 5p 400V abgesichert über 1xLS 32A 3p C, 1xDruckluftanschluss, 180x100x1000, inkl. Fußplatte	41000202

Decken – Industriesäule MSD15 / MSDI165+

MSD15: Decken-Industriesäule für vertikale Anschluss technik, zur Einspeisung von der Decke oder vom Boden, aus einem geschlossenen Aluminiumprofil, vorbereitet für 1-, 2- bzw. 4-seitige Bestückung mit allen **Standardgeräteprogrammen** einschließlich Stark- und Schwachstromgeräten sowie Not-Aus-Taster oder CEE-Anbaudosen bis 63A und Sicherungsverteiler bis max. 6TE.

Die Säule ist zur Bestückung in 6 Positionen unterteilt. Jede Position kann mit einer Bohreinheit nach Wahl bestückt werden. Bei Säulen mit 2-seitiger Bestückung bitte Bohrungen der 2. Seite separat angeben. Für die Trennung verschiedener Stromkreise innerhalb einer Säule ist eine Trennschiene vorzusehen.

MSDI165+: MSDI165+ Decken-Industriesäule für vertikale Anschluss technik, zur Einspeisung von der Decke oder vom Boden, bestehend aus:

- 1x geschlossenem Aluminium-Strangpressprofil, speziell für den Elektroteil
- 2x aufklippbare Seitenteile für: z. B. Druckluft, Vakuum, Absaugung, Wasser und weitere Medien nach technischer Möglichkeit.
- oberer Abschlussdeckel und Fußplatte.

Mögliche Bestückung:

1-, 2- bzw. 4-seitig mit allen Standardgeräteprogrammen einschließlich Stark- und Schwachstromgeräten sowie Not-Aus-Taster oder CEE-Anbaudosen bis 63A und Sicherungsverteiler bis zu max. 8TE je Verteiler. Drucklufteinheiten, Vakuumschlüsse, Absaugungsleitungen, Wasser und weitere Medien nach technischer Möglichkeit.

Technische Daten:

Abmessungen: **1** MSD15: 150 x 100 x 2700 mm
2 MSDI165+: 295 x 120 x 3000 mm
Schutzart: IPX5
Material: Aluminium eloxiert
Farbe: silber eloxiert



Individuelle Bestückungen und Höhen auf Anfrage!



Aufputz- und Unterputzverteiler Edelstahl



Symbolfoto

Aufputzverteiler Edelstahl

- aus rostfreiem, korrosionsbeständigem Edelstahl V2A (1.4301)
- durch Kabelauslass auch in geschlossenem Zustand nutzbar
- abschließbar zum Schutz gegen unberechtigte Stromentnahme und das ungewollte Ausstecken von Leitungen
- in vielen Variationen, Absicherungen und Bestückungen machbar
- Kabeleinführung von unten und oben möglich
- Schutzart bei geschlossener Tür: IP44

Abmessungen Gehäuse (BxHxT): 400x530x220 mm

Bestückungsbeispiel: (Weitere Kombinationen auf Anfrage!)

Anordnung	CEE 400V 5p			SSD 250V	Absicherung		Anschluss	VS	Best.Nr.
	63A	32A	16A	16A	FI-Schalter	LS-Schalter			
			1	4	1 x FI 40A/4/0.03A (TYP A 40AT)	1 x LS 16A 3p C 4 x LS 16A 1p C	Kabelquerschnitt 2,5-40mm ² BxHxT 400x530x220mm	max.40A	620000000



Unterputzverteiler Edelstahl

- aus rostfreiem, korrosionsbeständigem Edelstahl V2A (1.4301)
- durch Kabelauslass auch in geschlossenem Zustand nutzbar
- abschließbar zum Schutz gegen unberechtigte Stromentnahme und das ungewollte Ausstecken von Leitungen
- Schutzart bei geschlossener Tür: IP44

Einbaumaße (BxHxT): 360 x 520 x 210 mm

Abmessungen (BxHxT): 420 x 580 x 212 mm

Bestückungsbeispiel: (Weitere Kombinationen auf Anfrage!)

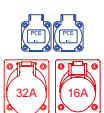
Anordnung	CEE 400V 5p			SSD 250V	Absicherung		Anschluss	VS	Best.Nr.
	63A	32A	16A	16A	FI-Schalter	LS-Schalter			
		1	1	2	1 x FI 63A/4/0.03A (TYP A 63AT)	1 x LS 32A 3p C 1 x LS 16A 3p C 2 x LS 16A 1p C	2 x oben und 2x unten mit Tüllen für Kabeldurchmesser bis 36mm	max.63A	621010003



Bodenadapterstück
zum Einbetonieren
optional erhältlich

Poller

Die Edelstahlpoller sind eine Versorgungslösung, gekoppelt mit einer Zugangsbeschränkung zu exponierten Orten.

- Bodenverankerung mittels Flanschplatte
- inkl. Steckdosenverteiler
- Tür inkl. Profilhalbzylinder
- Bestückung mit Wasserversorgungseinheit und Rohrbegleitheizung optional möglich

Technische Daten

Durchmesser: 330 mm oder 450mm
 Höhe: 650/850/1050/1280/1400 mm
 Material: V2A Edelstahl rostfrei oder
 V4A Edelstahl rostfrei wählbar
 Schutzart: IP44

Individuelle Bestückung und Höhen auf Anfrage!
Individuelle Beschichtung (RAL/DB) auf Anfrage!



Standverteiler

Die Standverteiler aus Edelstahl sind ideal für Industrieanlagen, Produktions- und Montagehallen. Sie verfügen über alle benötigten Anschlüsse, Schutzorgane und bei Bedarf auch die Messeinrichtung vor Ort.

- integrierter Sockel mit innenliegenden Befestigungspunkten
- abnehmbare Blende
- Kabelausführung für den Gebrauch in geschlossenen Zustand
- abschließbare Tür (mit Stangenschloss ausgestattet)

Technische Daten

Abmessungen: 465 x 1200 x 360 mm
 790 x 1610 x 360 mm
 1100 x 1610 x 480 mm
 Materialstärke: 1,5–4mm
 Schutzart: IP44

Individuelle Bestückung und Höhen auf Anfrage!
Individuelle Beschichtung (RAL/DB) auf Anfrage!



Unterflurelektranten

Unterflurverteiler SEK20



Unterflurgehäuse aus robustem Edelstahl für den bodenbündigen Einbau im Innen- oder Außenbereich.

- klappbarer Deckel mit Riffelblechoberfläche
- versenktes Schloss verhindert Missbrauch durch Dritte
- unbestückt oder inkl. Elektrokupplung IP67/68 mit ca. 2m flexibler Leitung
- Absicherung der Kupplung dezentral über Zuleitung
- Belastbarkeit des Deckels beträgt 25t (nach DIN EN 124 – C250)
- Gehäuseentwässerung mittels bauseitiger Drainage

Abmessungen Gehäuse (LxBxT): 200x200x400mm
Abmessungen Deckel (LxB): 190x190mm



Unterflurverteiler SEK30

Unterflurgehäuse mit Vollgummi-Verteiler aus robustem Edelstahl für den bodenbündigen Einbau im Innen- oder Außenbereich.

- klappbarer Deckel mit Riffelblechoberfläche
- versenktes Schloss verhindert Missbrauch durch Dritte
- Gehäuse bestückt mit Vollgummi-Verteiler IP68 (auf dem Boden montiert); Verteiler kann nach der Installation optional mittels Gießharz vergossen werden
- Absicherung der Kupplung dezentral über Zuleitung
- Belastbarkeit des Deckels beträgt 12,5t (nach DIN EN 124 – B125)
- Gehäuseentwässerung mittels bauseitiger Drainage

Abmessungen Gehäuse (LxBxT): 480x380x420mm
Abmessungen Deckel (LxB): 400x300mm

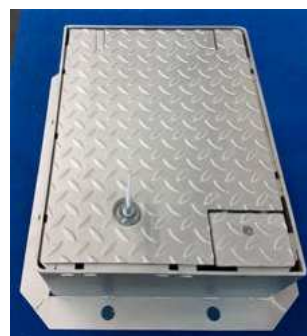

Unterflurelektranten

Senkelekrant: TerraMo

Moderner Senkelekrant für die Energieversorgung im Innen- und Außenbereich. Das Einsatzgebiet erstreckt sich von Einkaufszentren, Büroräumen, Kongresszentren und Messehallen bis hin zu Parkanlagen, Marktplätzen oder Terrassen.

Technische Daten

Schutzart:	IP 44
Gesamtgewicht:	11 kg
Maße (HxBxT):	303x390x310 mm
Einbautiefe, Ausfahrhöhe:	303mm, 136 mm
Belastbarkeit des Deckels:	PKW befahrbar
Heizung:	20W Schaltschrankheizung
Hebemechanik:	Gasdruckfeder
Entwässerungsanschluss:	1 St. DN 40



Bestückungsbeispiele:	Best.Nr.
TerraMo, 2x Schutzkontaktsteckdosen	502010001
TerraMo, Verteiler 4TE, 1xCEE 16A 5p 400V, 2x Schutzkontaktsteckdosen, Fi/LS 16/0,03A 4p-C	502010005

Senkelekrant: Baureihe SE

Versenkbare, befahrbare, VDE-gerechte Elektroanschluss- und Verteilersäule für Freiflächen. Bodenbündiger Einbau, bestehend aus: Betonschacht mit integrierter Entwässerung, Kabeldurchlässen und Kabelanschlusskasten, Schachteinsatz aus korrosionsfestem Aluminium, Gerätesäule mit auspfasterbarem Schachtdeckel aus Aluguss, Elektro-Gerätemodulen, Kabelanschlussmodul, Kabeldurchführung und Handkurbel.

Optionen: Anschlüsse für Wasserversorgung und andere Energiequellen

Technische Daten (allgemein)

Schutzart:	IP 44 (IP67)
Schutzmaßnahme:	Schutzleiter, Schutzklasse 1
Anschlusswert:	bis ca. 130kW
Belastbarkeit:	bis 40t



Fordern Sie unsere detaillierten Unterlagen für Senkelekranten an!

Unterflurverteiler mit Klappdeckel: Baureihe SEK

Die Moser Senkelekranten mit Klappdeckel aus Edelstahl und unterschiedlichen Deckelversionen sind die ideale Versorgungslösung für Freiflächen im Innen- und Außenbereich. Unsichtbar im Boden versenkt, sind unsere Senkelekranten mit Klappdeckel vor Vandalismussicher. Der integrierte Vollgummi-Wandverteiler kann individuell nach Kundenwunsch bestückt werden. Die flexible Raumnutzung und die unsichtbare „Lagerung“ ermöglichen Energieversorgung auch bei Platzmangel sowie flexible Nutzungskonzepte und sorgen für ein harmonisches Stadtbild.

Optionen: Kabelauslass (Deckel kann während des Betriebs geschlossen bleiben)
Anschlüsse für Wasserversorgung und andere Energiequellen

Technische Daten (allgemein)

Schutzart (Verteiler):	IP 54 (weitere auf Anfrage)
Belastbarkeit Deckel:	wahlweise 1,5t, 12,5t und 40t



Für detaillierte technische Daten und Bestückungsmöglichkeiten wenden Sie sich an das PCE Verkaufsteam!



- 
- 
- 
- 
- 
- 
- 
- 
- 
- 
- 
- 
- 

PCE

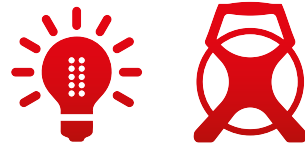



LED ARBEITSLEUCHTEN / KABELROLLEN

	Seite
	LED Handlampen / Stirnlampe 350
	LED Arbeitsleuchten mobil 353
	XREEL® Kabelrollen 356
	Kabelaufroller / Verlängerungsleitungen 362



LED Profi - Handlampen / Stirnlampe



LED Mini-Arbeitsleuchte Penlight P450

klein, kompakt, extrem hell, Magnet an der Rück- und Unterseite, Gürtelclip an der Rückseite, **Boost-Funktion** (450 Lumen), USB-C, stabiles Alu Gehäuse.

Schaltfunktionen	100%	30%	Boost
Lichtstrom	300 lm	100 lm	450 lm
Leuchtdauer (ca.)	1,5 h	3 h	≈1 min.
Akkupack (integriert)	Li-Po 3,7V / 600mAh / 2,22 Wh		
Lademöglichkeit	USB Typ-C		
Schutzart / Schutzgrad	IPX3 / IK07		
Zubehör inkl.	Ladekabel USB Typ-A → USB Typ-C (≈80cm)		
Gewicht	43g		
Gehäuseabmessungen	88 x 21 x 12 mm		



720450



LED Stirnlampe S800

leistungsstark, mit **Sensorfunktion** zum berührungsfreien Ein- und Ausschalten, 45° schwenkbar, rutschfestes Kopfband, zusätzlich mit roter LED

Schaltfunktionen	LED Spot	LED Fläche	LED rot
2 Stufen (+stufenlos)	100% / 40%	100% / 40%	100%
Lichtstrom (einzeln)	500 / 200 lm	500 / 200 lm	5 lm
Leuchtdauer (einzeln)	3 h / 8 h	3 h / 8 h	30 h
Lichtstrom (Spot+Fläche)	800 lm		
Leuchtdauer (Spot+Fläche)	2 h		
Akkupack (integriert)	Li-Ion 3,7V / 2000mAh / 7,4 Wh		
Lademöglichkeit	USB Typ-C		
Schutzart / Schutzgrad	IPX6 / IK07		
Zubehör inkl.	Ladekabel USB Typ-A → USB Typ-C (≈100cm)		
Gewicht	126g		
Gehäuseabmessungen	82 x 43 x 45 mm		



720800



LED Arbeitsstrahler A2800

180° drehbares Gelenk inkl. Magnet, ausklappbarer Haken (360° drehbar), gummierte Umrandung, inkl. Ladekontroll- und Restkapazitätsanzeige, **Powerbank-Funktion**

Schaltfunktionen	100%	50%	25%
Lichtstrom	2800 lm	1400 lm	700 lm
Leuchtdauer (ca.)	3 h	7 h	13 h
Akkupack (integriert)	Li-Ion 3,7V / 6600mAh / 24,42 Wh		
Lademöglichkeit	USB Typ-C		
Schutzart / Schutzgrad	IP64 / IK08		
Zubehör inkl.	Ladekabel USB Typ-A → USB Typ-C (≈100cm)		
Gewicht	685g		
Gehäuseabmessungen	178 x 125 x 46 mm		



7202800

LED Handleuchte H500

Klein, kompakt, extrem hell, Magnet an der Unterseite der Leuchte, 180° schwenkbar, Aufhängehaken, Gürtelclip, Stufenlos dimmbar, **Powerbank-Funktion**, Netzausfallelektronik (Notlichtfunktion)

Schaltfunktionen	Haupt-LED 4W	Top-LED 2W
Dimmrad (stufenlos)	10% - 100%	-
Lichtstrom	50 - 500 lm	180 lm
Leuchtdauer (ca.)	3,5 - 26 h	4 h
Akkupack (integriert)	Li-Po 3,7V / 1800mAh / 6,66 Wh	
Lademöglichkeit	USB Typ-C, Ladestation	
Schutzart / Schutzgrad	IP54 / IK07	
Zubehör inkl.	Ladekabel USB Typ-A → USB Typ-C (≈100cm)	
Gewicht	237g	
Gehäuseabmessungen	131 x 65 x 40 mm	



720500

500
Lumen



Kompatibel mit Ladestation von H1000 (nicht im Lieferumfang von H500 enthalten)

LED Handleuchte H1000

leistungsstark, kompakt, extrem hell, Magnete an der Unterseite und Rückseite (2x), Fuß 180° schwenkbar und 360° drehbar, Aufhängehaken, dimmbar, **Netzausfallelektronik** (Notlichtfunktion)

Schaltfunktionen	Haupt-LED 10W	Top-LED 2W
Dimmrad (stufenlos)	10% - 100%	-
Lichtstrom	60 - 1000 lm	180 lm
Leuchtdauer (ca.)	3,25 - 46 h	9,25 h
Akkupack (integriert)	Li-Ion 3,7V / 5000mAh / 18,5 Wh	
Lademöglichkeit	USB Typ-C, Ladestation	
Schutzart / Schutzgrad	IP54 / IK07	
Zubehör inkl.	Ladekabel USB Typ-A → USB Typ-C (≈100cm) Ladestation (für H500 und H1000 geeignet)	
Gewicht	426g (Leuchte), 272g (Ladestation)	
Gehäuseabmessungen	256 x 58 x 38 mm (Leuchte) 103 x 113 x 76 mm (Ladestation)	



7201000

1000
Lumen



inklusive Ladestation (auch geeignet für H500)



LED Handlampen



LED Akkuleuchte 5x3W

Bodensockel mit 4x Magnet 50N
Halte- / Aufhängebügel schwenkbar 180°

Technische Spezifikationen:

Leuchte: 5x3W 900 Lumen
Batterie: Akku Lithium-Ion 7,4VDC 4400mAh
Lichtfunktionen: 100% / 50% / Blinkmodus
Betriebszeit: Modus 100% ca. 5h, Modus 50% ca. 10h
Ladegerät: Optional: 5-fach Ladeadapter 230VAC
Kapazitätsanzeige: GRÜN >65%, GELB 25-65%, ROT 10-25%, ROT blinkend <10%
Gehäuse: Kunststoff gummiert stoßfest, Leuchtenkopf Aluminium schwarz
Gewicht: ca. 850g inkl. Akku
Schutzart: IP 65

450020

Inklusive Zubehör:



Ladeadapter
230 VAC, 50/60 Hz



KFZ-Adapter
12-24V DC

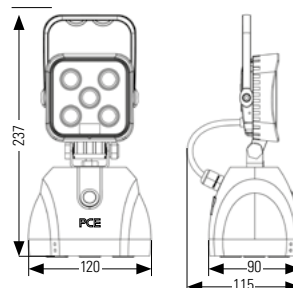

LED Arbeitsleuchten mobil

PCE mini LED

Leistung/Betriebsspannung: 40W / 220-240V~ (50-60Hz)
 Lichtstrom/Lichtfarbe: 5600 lm / 5000 Kelvin
 Abmessungen: (BxHxT): 213 x 410 x 145mm
 Zuleitung: 5m H07RN-F 3G1,5 mit Schutzkontaktstecker
 Gehäuse / Farbe: Zweikomponenten Kunststoff (2K) / rot-schwarz
 Schutzart: **IP54**

Inkl. Schalter (EIN-AUS) und seitlicher **Schutzkontaktsteckdose** (max. 3kW) mit Klappdeckel.

4303020



PCE mini LED safety

inkl. Akku für Notlichtfunktion, ca. 1,5 Std.
 Techn. Daten im Netzbetrieb wie 4303020, im Notlichtbetrieb ca. 1200 lm.

4303025



PCE maxi LED

Leistung/Betriebsspannung: 108W / 220-240V~ (50-60Hz)
 Lichtstrom/Lichtfarbe: 10600 lm / 5000 Kelvin
 Abmessungen: (BxHxT): 378 x 505 x 165mm
 Zuleitung: 5m H07RN-F 3G1,5 mit Schutzkontaktstecker
 Gehäuse / Farbe: Zweikomponenten Kunststoff (2K) / rot-schwarz
 Schutzart: **IP54**

Inkl. 2 Stk. Schutzkontaktsteckdose mit Klappdeckel (hinten) und EIN/AUS Schalter

4307520



PCE maxi LED safety

inkl. Akku für Notlichtfunktion, ca. 1,5 Std.
 Techn. Daten im Netzbetrieb wie 4307520, im Notlichtbetrieb ca. 2200 lm.

4307525



Weitere Versionen (z.B. Schutzkleinspannung,...) auf Anfrage erhältlich!



Zubehör für Arbeitsleuchten mobil



KlickFix Schnellbefestigung für PCE mini LED / maxi LED

stabile, schwenkbare Schnellbefestigung
einfache, rasche Montage

43030201



Dreh- und kippbarer Wandhalter + KlickFix für PCE mini LED / maxi LED

Drehbarer und kippbarer Halter zur Wandmontage (2x8mm Bohrungen)
inkl. KlickFix Schnellbefestigungssystem

4304011



Magnethalterung + KlickFix für PCE mini LED

Magnethalter mit Kippgelenk und KlickFix für PCE mini LED
mit Grundplatte und Kippgelenk, zwei Flachgreifer à 60 kg mit Gummilippe und
KlickFix System inkl. Befestigungswinkel mit Blechschrauben,
komplett verzinkt und montiert

4304016



Magnethalterung + KlickFix für PCE maxi LED

Magnethalter mit Kippgelenk und KlickFix für PCE Maxi LED
mit Grundplatte, Kippgelenk und großem Befestigungswinkel,
Gummi-Metall-Puffer mit drei Flachgreifer und Gummilippen à 60 kg und Klick-Fix System

4304015

Stativadapter 4-fach

zur Aufnahme von Arbeitsleuchten
(4 Stk. PCE mini LED / standard LED /
maxi LED)
Neigung der Leuchten verstellbar
(Einrastfunktion) komplett mit Klick-Fix
Befestigungssystem, inkl. TV-Aufnahme-
zapfen (Ø 28 mm) für Stativ



Anwendungsbeispiel:
Stativadapter 4-fach mit 4x PCE maxi LED,
Lichtstrom = 4 x ca. 7500 Lumen

4304019



Kurbelstativ (3-teilig) 3,8m

Stabiles Kurbelstativ (3-teilig) inkl. montiertem
TV-Zapfen Ø 28 mm (L=11,5cm, mit M10 Gewinde),
ausgefahrene Höhe ca. 3,8 m, max. Last: 50kg
Maße (zusammengeklappt): 260 x 185 x 1950 mm

1410000310



STATIV (3-teilig)

Stabiles, einfaches Stativ (3-teilig)
Metallausführung (verzinkt) mit Griff
Höhe stufenlos verstellbar von
1,00m bis 2,75m

70015



STATIV (3-teilig) mit Rollen

Baugleich wie Art.Nr. 70015 jedoch
inkl. 3 abnehmbarer Schwenkräder
(Ø 50mm, davon ein Rad mit Stopper)

70019





Hoher Tragekomfort
durch ergonomischen Griff

Zentralscheibe
verschiedene Varianten erhältlich

Sicherheit
Thermoschutzschalter,
Betriebsanzeige
(optional)

Entwässerung
durch Ausnehmungen
in der Trommel

Stabile Kurbel
für optimales Handling



Diese neuartige Kabeltrommel in verschiedenen Ausführungen passt sich optimal an die heutigen Anforderungen im Bereich Haushalt und Industrie an. Die Serie XREEL® besteht durch modernes Design und hohe Qualität. Unzählige Funktionen und viele neue Vorteile lassen keine Wünsche offen.

XREEL® – Die bessere Kabelrolle.

- **Gestell und Trommel aus hochwertigem Kunststoff**
- **Ergonomisch geformter Tragegriff**
- **Steckerparkplatz auf beiden Seiten**
- **Patentiertes Bremssystem**
- **Verschiedene Zentralscheiben und Kabelbestückungen erhältlich**

Robuste Kabeltrommel
aus hochwertigem Kunststoff

Ansprechendes Design
durch moderne Geometrie

Bremssystem
zentral in der Achse
integriert

Steckerparkplätze
zur sicheren
Aufbewahrung des
Steckers

Sicherer Stand
durch breite Auflagepunkte



XREEL® 250

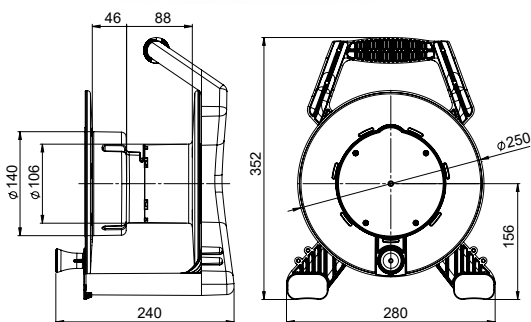

XREEL® 310

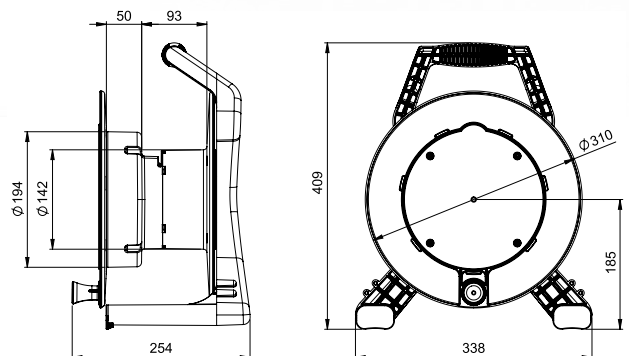

XREEL® 250



Kabeltrommel aus hochwertigem Kunststoff Ø250mm

Stabiles Gestell mit ergonomisch geformtem Tragegriff und 2 Steckerparkplätzen. Kunststofftrommel mit zentral angeordneter Feststellbremse.

Bestückung:

- 4 x Schutzkontaktsteckdosen mit Shutter 16A 250V IP20
- Thermoschutzschalter, Betriebsspannungsanzeige und Schutzkontaktstecker (Gummi) zweifaches Erdungssystem

IP20

Kabeltype	Kabellänge	Best.Nr.
H05RR-F 3G1,5 Gummischlauchleitung Kabelfarbe schwarz ■	25m	9250005-p
H05VV-F 3G1,5 PVC-Schlauchleitung Kabelfarbe schwarz ■	25m	9250002-p



Bestückung:

- 4 x Schutzkontaktsteckdosen mit Shutter, Dichtrand und selbstschließenden Klappdeckeln 16A 250V IP54
- Thermoschutzschalter, Betriebsspannungsanzeige und Schutzkontaktstecker (Gummi) zweifaches Erdungssystem

IP54

Kabellänge	H05RR-F Gummischlauchleitung - Kabelfarbe schwarz ■	
	3G1,5	3G2,5
25m	9250006-p	-
25m	9250007-p*	-
33m	9250024-p	-

Kabellänge	H05VV-F PVC-Schlauchleitung - Kabelfarbe schwarz ■	
	3G1,5	3G2,5
25m	9250004-p	-
33m	9250023-p	-

Kabellänge	H07RN-F Gummischlauchleitung - Kabelfarbe schwarz ■	
	3G1,5	3G2,5
25m	9250013-p	9250029-p
25m	-	9250025-p*

Kabellänge	N07V3V3-F Baustellenleitung K35 - Kabelfarbe gelb ■	
	3G1,5	3G2,5
25m	9250156-p	9250016-p

Kabeltype N07V3V3-F darf nur in Österreich als Baustellenleitung eingesetzt werden. (Nationale Vorschriften beachten!)



Kabeltrommel aus hochwertigem Kunststoff Ø250mm

Stabiles Gestell mit ergonomisch geformtem Tragegriff und 2 Steckerparkplätzen. Kunststofftrommel mit zentral angeordneter Bremsvorrichtung.

Leertrommel bestehend aus Gestell, Trommel mit Kurbel sowie Kabeleinführung und Zugentlastung

Bezeichnung	Best.Nr.
Leertrommel (ohne Zentralscheibe), Farbe: schwarz	9250998-p
Blindscheibe (ohne Bohrungen, ohne Bestückung), Farbe: schwarz	925001
Zentralscheibe 4xSSD 4x Schutzkontaktsteckdosen IP54 inkl. Thermoschutz und Betriebsspannungsanzeige, fertig verdrahtet auf Klemme	925004
Zentralscheibe 3xSSD 3x Schutzkontaktsteckdosen IP54 einzeln austauschbar, inkl. Thermoschutz, fertig verdrahtet auf Klemme	925006

XREEL® 250

Kabeltrommel aus hochwertigem Kunststoff Ø250mm

Stabiles Gestell mit ergonomisch geformtem Tragegriff und 2 Steckerparkplätzen. Kunststofftrommel mit zentral angeordneter Feststellbremse.

Bestückung:

- 3 x Schutzkontaktsteckdosen (einzeln austauschbar), Dichtrand und selbstschließenden Klappdeckeln 16A 250V
- Thermoschutzschalter und Schutzkontaktstecker (Vollgummi) zweifaches Erdungssystem

IP54

Kabellänge	H07RN-F Gummischlauchleitung - Kabelfarbe schwarz 	
	3G1,5	3G2,5
25m	9250012-p	9250034-p
25m	9250001-p*	-
33m	9250022-p	-

Kabellänge	H07BQ-F Polyurethanleitung - Kabelfarbe orange 	
	3G1,5	3G2,5
25m	9250010-p	9250018-p
30m	9250033-p	-
33m	9250026-p	-

Kabellänge	N07V3V3-F Baustellenleitung K35 - Kabelfarbe gelb	
	3G1,5	3G2,5
20m	-	9250020-p
25m	9250121-p	9250021-p
33m	9250019-p	-

IP54



Kabeltype N07V3V3-F darf nur in Österreich als Baustellenleitung eingesetzt werden. (Nationale Vorschriften beachten!)

Bestückung:

- 2 x CEE-Steckdose 16A 3p 4h 110V
- Thermoschutzschalter und CEE Stecker 16A 3p 4h 110V

IP54

Kabeltype	Kabellänge	Best.Nr.
H07RN-F 3G2,5 Gummischlauchleitung Kabelfarbe schwarz	25m	9250008-p

Bestückung:

- 3 x Steckdose 13A 250V britische Ausführung IP54
- Thermoschutzschalter und Stecker 13A 2p+PE brit. Ausführung

IP32

Kabeltype	Kabellänge	Best.Nr.
H07RN-F 3G1,5 Gummischlauchleitung Kabelfarbe schwarz	25m	9250009-p

Bestückung:

- 1 x CEE-Steckdose 16A 3p 6h 230V
- 1 x Schutzkontaktsteckdose mit Dichtrand und selbstschließenden Klappdeckeln 16A 250V
- Thermoschutzschalter und Stecker CEE 16A 03p 6h 230V

IP54

Kabeltype	Kabellänge	Best.Nr.
H07RN-F 3G2,5 Gummischlauchleitung Kabelfarbe schwarz 	20m	9250035-p



XREEL® 310

Kabeltrommel aus hochwertigem Kunststoff Ø310mm

Stabiles Gestell mit ergonomisch geformtem Tragegriff und 2 Steckerparkplätzen. Kunststofftrommel mit zentral angeordneter Bremsvorrichtung. **IP54**



Bestückung:

- 4 x Schutzkontaktsteckdosen (einzeln austauschbar), Dichtrand und selbstschließenden Klappdeckeln 16A 250V
- Thermoschutzschalter, Betriebsspannungsanzeige und Schutzkontaktstecker (Vollgummi) zweifaches Erdungssystem



Kabellänge	H07RN-F Gummischlauchleitung - Kabelfarbe schwarz ■	
	3G1,5	3G2,5
25m	9350150-p	9350142-p
30m	9350132-p	9350167-p
40m	9350015-p	9350202-p
50m	9350160-p	9350163-p



Kabellänge	H07BQ-F Polyurethanleitung - Kabelfarbe orange ■	
	3G1,5	3G2,5
25m	9350145-p	9350159-p
30m	9350147-p	9350196-p
40m	9350146-p	9350162-p
50m	9350151-p	9350009-p



Kabellänge	N07V3V3-F Baustellenleitung K35 - Kabelfarbe gelb ■	
	3G1,5	3G2,5
25m	9350156-p	9350154-p
30m	9350153-p	9350165-p
40m	9350164-p	9350157-p
50m	9350161-p	9350155-p

Kabeltype N07V3V3-F darf nur in Österreich als Baustellenleitung eingesetzt werden. (Nationale Vorschriften beachten!)



Leertrommel 310

mit Zentralscheibe, 4x Schutzkontaktsteckdosen mit Klappdeckel, Thermoschutzschalter und Betriebsspannungsanzeige, fertig verdrahtet auf Klemme, Farbe schwarz (ohne Kabel und Stecker)

8935097-p

Max. Kabellängen [m] XREEL® 250 / 310

XREEL® 250 / 310	H05VV-F	H05RR-F	H07RN-F	N07V3V3-F	H07BQ-F
3G1,5	33 / 60	33 / 60	33 / 60	33 / 60	33 / 60
3G2,5	25 / 50	25 / 50	25 / 50	25 / 50	25 / 50
5G2,5	- / -	- / 33	- / 33	- / 33	- / 33

XREEL® 310

Kabeltrommel aus hochwertigem Kunststoff Ø310mm

Stabiles Gestell mit ergonomisch geformtem Tragegriff und 2 Steckerparkplätzen. Kunststofftrommel mit zentral angeordneter Bremsvorrichtung. **IP54**

Bestückung:

- 1 x CEE Steckdose 16A 5p 400V, 3x Schutzkontaktsteckdosen (einzeln austauschbar), Dichtrand und selbstschließenden Klappdeckeln 16A 250V
- Thermoschutzschalter 3p und CEE-Stecker 16A 5p 400V

Kabeltype	Kabellänge	Best.Nr.
H07RN-F 5G2,5 Gummischlauchleitung Kabelfarbe schwarz	25m	9350235-p
	33m	9350042-p
H07BQ-F 5G2,5 Polyurethanleitung Kabelfarbe orange	25m	9350189-p
	30m	9350008-p
N07V3V3-F 5G2,5 Baustellenleitung K35 Kabelfarbe gelb	25m	9350180-p
	30m	9350193-p

*Kabeltype N07V3V3-F darf nur in Österreich als Baustellenleitung eingesetzt werden.
(Nationale Vorschriften beachten!)*

Leertrommel 310

mit Zentralscheibe, 1x CEE Steckdose 16A 5p 400V, 3x Schutzkontaktsteckdosen mit Klappdeckel, Thermoschutzschalter 3p, fertig verdrahtet auf Klemme, Farbe schwarz

8935096-p

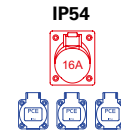

Bestückung:

- 2 x CEE Steckdosen 16A 5p 400V
- Thermoschutzschalter und CEE-Stecker 16A 5p 400V

Kabeltype	Kabellänge	Best.Nr.
H07RN-F 5G2,5 Gummischlauchleitung Kabelfarbe schwarz	25m	9350245-p
	30m	9350022-p
N07V3V3-F 5G2,5 Baustellenleitung K35 Kabelfarbe gelb	25m	9350290-p

*Kabeltype N07V3V3-F darf nur in Österreich als Baustellenleitung eingesetzt werden.
(Nationale Vorschriften beachten!)*



Bestückung:

- 4 x Schutzkontaktsteckdosen **IP68** 2p+E 230V
- Thermoschutzschalter und Schutzkontaktstecker **IP68** 2p+E 230V

Kabeltype	Kabellänge	Best.Nr.
H07RN-F 3G2,5 Gummischlauchleitung Kabelfarbe schwarz	25m	9350017-p
	25m	9350005-p
H07BQ-F 3G2,5 Polyurethanleitung Kabelfarbe orange	50m	9350212-p
	25m	9350004-p

*Kabeltype N07V3V3-F darf nur in Österreich als Baustellenleitung eingesetzt werden.
(Nationale Vorschriften beachten!)*



Kabelaufroller / Schlauchaufroller



Kabelaufroller JUNIOR 230

Gehäuse aus bruchfestem Kunststoff, mit Überlastschutz und abschaltbarer Blockier-
vorrichtung, für Wand- und Deckenbefestigung,
inkl. Schutzkontaktstecker und-kupplung.

Kabellänge: 10m
 Auszugskabel: H05VV-F 3G1,5
 Nennspannung: 230V~
 Leistung (auf-/abgewickelt): 800W/2000W
 Schutzart: IP24
 Gewicht: 3,8 kg

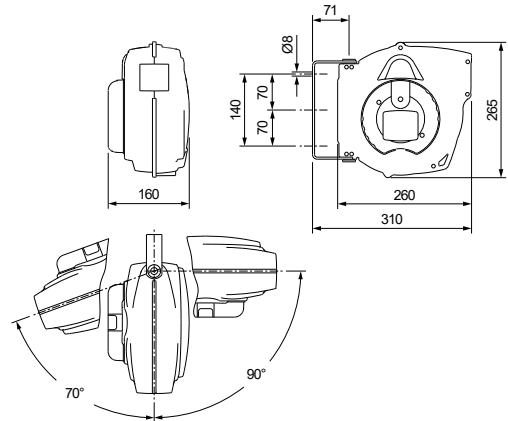

42170



Kabelaufroller MASTER 230

Gehäuse aus bruchfestem Kunststoff, mit Überlastschutz und abschaltbarer Blockier-
vorrichtung, für Wand- und Deckenbefestigung,
inkl. Vollgummi Schutzkontaktstecker und
-kupplung mit Deckel IP44.

Kabellänge: 10m
 Auszugskabel: H07RN-F 3G2,5
 Nennspannung: 230V~
 Leistung (auf-/abgewickelt): 1600W/3000W
 Schutzart: IP20
 Gewicht: 4,0 kg

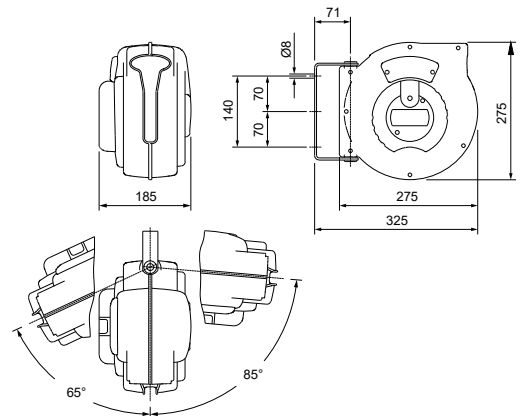

42174



Kabelaufroller MAJOR PLUS 400

Gehäuse aus bruchfestem Kunststoff, mit Überlastschutz und abschaltbarer Blockier-
vorrichtung, für Wandbefestigung, inkl.
CEE-Stecker und CEE-Kupplung 16A 5p 400V.

Kabellänge: 15m
 Auszugskabel: H07RN-F 5G2,5
 Nennspannung: 400V~
 Leistung (auf-/abgewickelt): 2800W/5000W
 Schutzart: IP24
 Gewicht: 5,6 kg

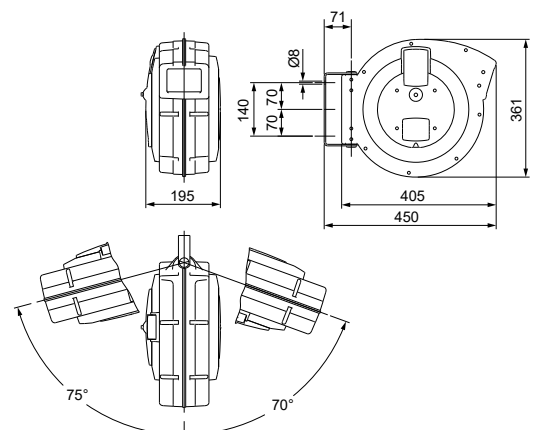

42285

CEE Verlängerungsleitungen 16A / 32A

- Verlängerungsleitung 25m mit GRIP CEE Stecker und CEE Kupplung (vernickelte Kontakte)
- Schutzart **IP44/54**

Kabellänge	Kabeltype	Stecker/Kupplung	Best.Nr.
25m	H07RN-F Gummischlauchleitung 5G2,5	16A 5p 400V	825525114v
25m	H07RN-F Gummischlauchleitung 5G6	32A 5p 400V	825506214v

 .. ab Lager lieferbar!



Kabelbrücke DEFENDER Mini

mit gerippter rutschfester Oberfläche und Klappdeckel. Deckel in gelb oder schwarz erhältlich. Hergestellt aus Polyurethan, beliebig erweiterbar. Reifenlast: ca. 2 Tonnen auf einer Fläche von 20x20cm.

Kabelkanäle	Abmessungen (LxBxH)	Gewicht	Best.Nr.
3 Stück	1000x290x48 mm	5 kg	85200
3 Stück	1000x290x48 mm	5 kg	85200BLK

Deckel: gelb
Deckel: schwarz

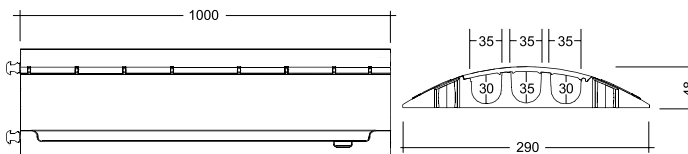
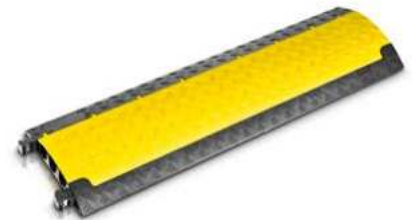

Index nach Bestellnummer

Best.Nr.	Seite	Best.Nr.	Seite	Best.Nr.	Seite	Best.Nr.	Seite	Best.Nr.	Seite
000256	207	015-6TTx	229	0252-9	19	035-6.u	245	0521-gs	188
00200	203	015-6x	229	0252-9TT	19	035-6xs	229	0521-os	188
013-1	19	015-7	19	0253-4	21	035-7	23	0521-rs	188
013-10	19	015-9	19	0253-4TT	21	035-9	23	0521-sb	188
0132-1	19	015-9TT	19	0253-6	21	043-1	23	0521-sdg	188
0132-10	19	0172-4v	139	0253-6TT	21	043-10	23	0521-se	188
0132-4	19	0172-6v	139	0253-9	21	043-4	23	0521-shu	188
0132-4TT	19	0172-7v	139	0253-9TT	21	043-6	23	0521-so	188
0132-6	19	0172-9v	139	025-4	19	043-6.u	245	0521-sr	188
0132-6.u	245	017-4v	139	025-4TT	19	043-6xs	229	0521-ss	188
0132-6TT	19	017-6v	139	025-6	19	043-7	23	0521-sw	188
0132-7	19	017-7v	139	025-6TT	19	043-9	23	0521-us	188
0132-9	19	017-9v	139	025-6TTx	229	044-1	23	0522-as	188
0132-9TT	19	023-1	19	025-6x	229	044-10	23	0522-bs	188
013-4	19	023-10	19	025-7	19	044-4	23	0522-es	188
013-4TT	19	0232-1	19	025-9	19	044-6	23	0522-gs	188
013-6	19,156	0232-10	19	025-9TT	19	044-6.u	245	0522-os	188
013-6TT	19	0232-4	19	0272-4v	139	044-6xs	229	0522-rs	188
013-6TTx	229	0232-4TT	19	0272-6v	139	044-7	23	0522-sb	188
013-6x	229	0232-6	19	0272-7v	139	044-9	23	0522-sdg	188
013-7	19	0232-6.u	245	0272-9v	139	045-1	23	0522-se	188
013-9	19	0232-6TT	19	027-4v	139	045-10	23	0522-shu	188
013-9TT	19	0232-7	19	027-6v	139	045-4	23	0522-so	188
014-1	19	0232-9	19	027-7v	139	045-6	23	0522-sr	188
014-10	19	0232-9TT	19	027-9v	139	045-6.u	245	0522-ss	188,236
0142-1	19	023-4	19	0313-ss	202	045-6xs	229	0522-sw	188
0142-10	19	023-4TT	19	0323-ss	202	045-7	23	0522-us	188
0142-4	19	023-6	19	033-1	23	045-9	23	0526	283
0142-4TT	19	023-6TT	19	033-10	23	0511-as	188	0530	283
0142-6	19	023-6TTx	229	0331-1	23	0511-bs	188	0531-s	202
0142-6TT	19	023-6x	229	0331-10	23	0511-es	188	0532-s	202
0142-7	19	023-7	19	0331-4	23	0511-gs	188	05721-sr	194
0142-9	19	023-9	19	0331-6	23	0511-os	188	05721-ss	237
0142-9TT	19	023-9TT	19	0331-7	23	0511-rs	188	05811-s	202
014-4	19	024-1	19	0331-9	23	0511-sb	188	05812-s	202
014-4TT	19	024-10	19	033-4	23	0511-sdg	188	05821-s	202
014-6	19	0242-1	19	033-6	23	0511-se	188	05822-s	202
014-6TT	19	0242-10	19	033-6.u	245	0511-shu	188	05831-s	202
014-6TTx	229	0242-3v	148	033-6xs	229	0511-so	188	05832-s	202
014-6x	229	0242-4	19	033-7	23	0511-sr	188	0622v	127
014-7	19	0242-4TT	19	033-9	23	0511-ss	188	062v	127
014-9	19	0242-6	19	034-1	23	0511-sw	188	0632v	127
014-9TT	19	0242-6TT	19	034-10	23	0511-us	188	063v	127
015-1	19,152	0242-7	19	0341-1	23	0512-as	188	0722v	127
015-10	19	0242-9	19	0341-10	23	0512-bs	188	072v	127
0152-1	19,152	0242-9TT	19	0341-4	23	0512-es	188	0732v	127
0152-10	19	024-4	19	0341-6	23	0512-gs	188	073v	127
0152-4	19	024-4TT	19	0341-7	23	0512-os	188	082-10v	127
0152-4TT	19	024-6	19	0341-9	23	0512-rs	188	082-11v	127
0152-6	19	024-6TT	19	034-4	23	0512-sb	188	082-12v	127
0152-6.u	245	024-6TTx	229	034-6	23	0512-sdg	188	0822-10v	127
0152-6TT	19	024-6x	229	034-6.u	245	0512-se	188	0822-11v	127
0152-7	19	024-7	19	034-6xs	229	0512-shu	188	0822-12v	127
0152-9	19	024-9	19	034-7	23	0512-so	188	0822-2v	127
0152-9TT	19	024-9TT	19	034-9	23	0512-sr	188	0822-3v	127
0153-4	21	025-1	19,152	035-1	23,153	0512-ss	188	08224	203
0153-4TT	21	025-10	19	035-10	23	0512-sw	188	0822-4v	127
0153-6	21	0252-1	19,152	0351-1	23	0512-us	188	082-2v	127
0153-6TT	21	0252-10	19	0351-10	23	05148	203	082-3v	127
0153-9	21	0252-4	19	0351-4	23	05164	203	082-4v	127
0153-9TT	21	0252-4TT	19	0351-6	23	05177	203	08253	203
015-4	19	0252-6	19	0351-7	23	05180	203	08266	203
015-4TT	19	0252-6.u	245	0351-9	23	0521-as	188	08279	203
015-6	19	0252-6TT	19	035-4	23	0521-bs	188	08282	203
015-6TT	19	0252-7	19	035-6	23	0521-es	188	08295	203

Index nach Bestellnummer

Best.Nr.	Seite	Best.Nr.	Seite	Best.Nr.	Seite	Best.Nr.	Seite	Best.Nr.	Seite
08309	203	1040-0bs	173,284	113-7	61	1232-9	61	12k452-4/8	179
083-11v	127	1040-0bsc	173	113-7k	61	123-4	61	12k452-8/13	179,260
08312	203	1040-0s	235	113-9	61	123-4k	61	12om-0e	178
083-12v	127	1040-0sc	235	113-9k	61	123-4TT	61	1313-0bc	175
0832-11v	127	104-0b	173,284	113-9TT	61	123-6	61	1323-0bc	175
0832-12v	127	104-0bc	173	114-1	61	123-6k	61	1325-0r	175
0832-2v	127	104-0bs	173,284	114-10	61	123-6TT	61	133-1	65
0832-3v	127	104-0bsc	173	114-10k	61	123-7	61	133-10	65
0832-4v	127	104-7b	173	114-1k	61	123-7k	61	133-4	65
08325	203	104-7bc	173	1142-1	61	123-9	61	133-6	65
083-2v	127	104-7bs	173	1142-10	61	123-9k	61	133-7	65
08338	203	104-7bsc	173	1142-4	61	123-9TT	61	1337-1	65
083-3v	127	10484-0wsw	173	1142-6	61	124-1	61	1337-10	65
083-4v	127	104-8b	173	1142-7	61	124-10	61	1337-4	65
086317	178,284	104-8bc	173	1142-9	61	124-10k	61	1337-6	65
090PV001	287	104-8bs	173	114-4	61	124-1k	61	1337-7	65
090PV004	286	104-8bsc	173	114-4k	61	1242-1	61	1337-9	65
090PV005	286	1050-0b	169,284	114-4TT	61	1242-10	61	133-9	65
090PV006	287	1050-0bc	169	114-6	61	1242-3v	148	134-1	65
090PV009	286	1050-0bs	169,284	114-6k	61	1242-4	61	134-10	65
090PV010	286	1050-0bsc	169	114-6TT	61	1242-6	61	134-4	65
090PV027	286	1050-0bsw	171	114-7	61	1242-7	61	134-6	65
090PV028	286	1050-0bw	171	114-7k	61	1242-9	61	134-7	65
090PV029	287	1050-0ss	235	114-9	61	124-4	61	1347-1	65
090PV030	286	1050-0ssw	235	114-9k	61	124-4k	61	1347-10	65
090PV031	286	105-0b	169,284	114-9TT	61	124-4TT	61	1347-4	65
090PV032	287	105-0bc	169	115-1	61	124-6	61	1347-6	65
090PV033	287	105-0bs	169,284	115-10	61	124-6k	61	1347-7	65
090PV034	286	105-0bsc	169	115-10k	61	124-6TT	61	1347-9	65
090PV039	287	105-0bsw	171	115-1k	61	124-7	61	134-9	65
090PV040	287	105-0bw	171	1152-1	61	124-7k	61	135-1	65
092-10v	127	105-7b	169	1152-10	61	124-9	61	135-10	65
092-11v	127	105-7bc	169	1152-4	61	124-9k	61	135-4	65
092-12v	127	105-7bs	169	1152-6	61	124-9TT	61	135-6	65
0922-10v	127	105-7bsc	169	1152-7	61	125-1	61	135-7	65
0922-11v	127	105-7bw	171	1152-9	61	125-10	61	1357-1	65
0922-12v	127	10584-0wsw	169	115-4	61	125-10k	61	1357-10	65
0922-2v	127	105-8b	169	115-4k	61	125-1k	61	1357-4	65
0922-3v	127	105-8bc	169	115-4TT	61	1252-1	61	1357-6	65
0922-4v	127	105-8bs	169	115-6	61	1252-10	61	1357-7	65
092-2v	127	105-8bsc	169	115-6k	61	1252-4	61	1357-9	65
092-3v	127	105-8bw	171	115-6TT	61	1252-6	61	135-9	65
092-4v	127	106-0	177	115-7	61	1252-7	61	1410000310	355
093-11v	127	106-0g	177	115-7k	61	1252-9	61	143-1	65
093-12v	127	108-0b	173	115-9	61	125-4	61	143-10	65
0932-11v	127	108-0bc	173	115-9k	61	125-4k	61	143-4	65
0932-12v	127	109-0b	169	115-9TT	61	125-4TT	61	143-6	65
0932-2v	127	109-0bc	169	1172-4v	145	125-6	61	143-7	65
0932-3v	127	109-0bw	171	1172-6v	145	125-6k	61	143-9	65
0932-4v	127	113-1	61	1172-7v	145	125-6TT	61	144-1	65
093-2v	127	113-10	61	1172-9v	145	125-7	61	144-10	65
093-3v	127	113-10k	61	117-4v	145	125-7k	61	144-4	65
093-4v	127	113-1k	61	117-6v	145	125-9	61	144-6	65
093617	178,284	1132-1	61	117-7v	145	125-9k	61	144-7	65
1020-0s	175,235	1132-10	61	117-9v	145	125-9TT	61	144-9	65
1020-5s	175,235	1132-4	61	11om-0e	178,284	1272-4v	145	145-1	65
1023011	225	1132-6	61	123-1	61	1272-6v	145	145-10	65
1023012	225	1132-7	61	123-10	61	1272-7v	145	145-4	65
1023031	225	1132-9	61	123-10k	61	1272-9v	145	145-6	65
1030-0b	175	113-4	61	123-1k	61	127-4v	145	145-7	65
1030-0s	175	113-4k	61	1232-1	61	127-6v	145	145-9	65
1036-0s	177	113-4TT	61	1232-10	61	127-7v	145	15191004	285
1037-0s	177	113-6	61	1232-4	61	127-9v	145	15191008	285
1040-0b	173,284	113-6k	61	1232-6	61	12k452-0e	178	15191012	285
1040-0bc	173	113-6TT	61	1232-7	61	12k452-1/4	179,272,275	15191024	285



Index nach Bestellnummer

Best.Nr.	Seite	Best.Nr.	Seite	Best.Nr.	Seite	Best.Nr.	Seite	Best.Nr.	Seite
15191036	285	193-2v	129	2132-7	51	217-7v	143	225-6TT	51
15270159	178	193-3v	129	2132-9	51	217-9v	143	225-6TTx	231
158500	283	193-4v	129	2132-9TT	51	223-1	51	225-6x	231
158502	283	19892	332	213-4	51	223-10	51	225-7	51
158503	283	20051-b	183	213-4TT	51	2232-1	51	225-9	51
15850600	282	20051-u	183,251	213-6	51,156	2232-10	51	225-9TT	51
15850603	282	201620	213	213-6TT	51	2232-4	51	2272-4v	143
15851000	282	201630	57	213-6TTx	231	2232-4TT	51	2272-6v	143
15851004	282	20164	57	213-6x	231	2232-6	51	2272-7v	143
15851600	282	20165	57	213-7	51	2232-6.u	245	2272-9v	143
15851606	282	20168.u	185,251	213-9	51	2232-6TT	51	227-4v	143
158550	283	20168g	185	213-9TT	51	2232-7	51	227-6v	143
1622v	129	201803-1000	330	214-1	51	2232-9	51	227-7v	143
162v	129	20241-b	183	214-10	51	2232-9TT	51	227-9v	143
1632v	129	20241-bc	183	2142-1	51	223-4	51	23201509141	283
163v	129	20241-u	183,251	2142-10	51	223-4TT	51	23201515120	57
171402-20	330	20241-uc	183,251	2142-4	51	223-6	51	23251511181	283
171403-20	330	20251-b	183	2142-4TT	51	223-6TT	51	23251515140	57
171406-20	330	20251-bc	183	2142-6	51	223-6TTx	231	233-1	55
171409-20	330	20251-u	183,251	2142-6TT	51	223-6x	231	233-10	55
1722v	129	20251-uc	183,251	2142-7	51	223-7	51	2331-1	55
172v	129	203234	57	2142-9	51	223-9	51	2331-10	55
1732v	129	20325	57	2142-9TT	51	223-9TT	51	2331-4	55
173v	129	20341-8b	183	214-4	51	224-1	51	2331-6	55
182-10v	129	20341-8bc	183	214-4TT	51	224-10	51	2331-7	55
182-11v	129	20341-8u	183,251	214-6	51	2242-1	51	2331-9	55
182-12v	129	20341-8uc	183,251	214-6TT	51	2242-10	51	23321511211	283
1822-10v	129	20341-9b	183	214-6TTx	231	2242-3v	148	23321515200	57
1822-11v	129	20341-9bc	183	214-6x	231	2242-4	51	233-4	55
1822-12v	129	20341-9u	183,251	214-7	51	2242-4TT	51	233-6	55
1822-2v	129	20341-9uc	183,251	214-9	51	2242-6	51	233-6.u	245
1822-3v	129	20342-8b	185	214-9TT	51	2242-6TT	51	233-6xs	231
1822-4v	129	20342-8bc	185	215-1	51,152	2242-7	51	233-7	55
182-2v	129	20342-8u	185,251	215-10	51	2242-9	51	233-9	55
182-3v	129	20342-8uc	185,251	2152-1	51,152	2242-9TT	51	23401513321	283
182-4v	129	20351-8b	183	2152-10	51	224-4	51	23401518260	57
183-11v	129	20351-8bc	183	2152-4	51	224-4TT	51	234-1	55
183-12v	129	20351-8u	183,251	2152-4TT	51	224-6	51	234-10	55
1832-11v	129	20351-8uc	183,251	2152-6	51	224-6TT	51	2341-1	55
1832-12v	129	20351-9b	183	2152-6.u	245	224-6TTx	231	2341-10	55
1832-2v	129	20351-9bc	183	2152-6TT	51	224-6x	231	2341-4	55
1832-3v	129	20351-9u	183,251	2152-7	51	224-7	51	2341-6	55
1832-4v	129	20351-9uc	183,251	2152-9	51	224-9	51	2341-7	55
183-2v	129	20352-8b	185	2152-9TT	51	224-9TT	51	2341-9	55
183-3v	129	20352-8bc	185	2153-4	53	225-1	51,152	234-4	55
183-4v	129	20352-8u	185,251	2153-4TT	53	225-10	51	234-6	55
192-10v	129	20352-8uc	185,251	2153-6	53	2252-1	51,152	234-6.u	245
192-11v	129	210316	213	2153-6TT	53	2252-10	51	234-6xs	231
192-12v	129	210317	213	2153-9	53	2252-4	51	234-7	55
1922-10v	129	210318	213	2153-9TT	53	2252-4TT	51	234-9	55
1922-11v	129	210319	213	215-4	51	2252-6	51	23501518310	57
1922-12v	129	210336	213	215-4TT	51	2252-6.u	245	235-1	55,153
1922-2v	129	210337	213	215-6	51	2252-6TT	51	235-10	55
1922-3v	129	210338	213	215-6TT	51	2252-7	51	2351-1	55
1922-4v	129	210339	213	215-6TTx	231	2252-9	51	2351-10	55
192-2v	129	2119100	283	215-6x	231	2252-9TT	51	2351-4	55
192-3v	129	213-1	51	215-7	51	2253-4	53	2351-6	55
192-4v	129	213-10	51	215-9	51	2253-4TT	53	2351-7	55
193-11v	129	2132-1	51	215-9TT	51	2253-6	53	2351-9	55
193-12v	129	2132-10	51	2172-4v	143	2253-6TT	53	235-4	55
1932-11v	129	2132-4	51	2172-6v	143	2253-9	53	235-6	55
1932-12v	129	2132-4TT	51	2172-7v	143	2253-9TT	53	235-6.u	245
1932-2v	129	2132-6	51	2172-9v	143	225-4	51	235-6xs	231
1932-3v	129	2132-6.u	245	217-4v	143	225-4TT	51	235-7	55
1932-4v	129	2132-6TT	51	217-6v	143	225-6	51	235-9	55

Index nach Bestellnummer

Best.Nr.	Seite	Best.Nr.	Seite	Best.Nr.	Seite	Best.Nr.	Seite	Best.Nr.	Seite
23631518350	57	2412-escw	191	24711-ssc	237	2511-sr	190	2521-so	190
2410-as	189	2412-esw	191	24712-sr	195	2511-src	190	2521-sr	190
2410-asc	189	2412-gscw	191	24712-src	195	2511-ss	190	2521-ss	190,236
2410-bs	189	2412-gsw	191	24712-ss	237	2511-ssc	190	2521-sw	190
2410-bsc	189	2412-oscw	191	24712-ssc	237	2511-sw	190	2521-us	190
2410-es	189	2412-osw	191	24731-sr	195	2511-swc	190	2522-as	191
2410-esc	189	2412-rscw	191	24731-src	195	2511-us	190	2522-bs	191
2410-gs	189	2412-rsw	191	24731-ss	237	2512-usc	190	2522-es	191
2410-gsc	189	2412-sbcw	191	24731-ssc	237	2512-as	191	2522-gs	191
2410-os	189	2412-sbw	191	24732-sr	195	2512-asc	191	2522-os	191
2410-osc	189	2412-sdgcw	191	24732-src	195	2512-bs	191	2522-rs	191
2410-rs	189	2412-sdgw	191	24732-ss	237	2512-bsc	191	2522-sb	191
2410-rsc	189	2412-secw	191	24732-ssc	237	2512-es	191	2522-sdg	191
2410-sb	189	2412-sew	191	2510-as	189	2512-esc	191	2522-se	191
2410-sbc	189	2412-shucw	191	2510-asc	189	2512-gs	191	2522-shu	191
2410-sdg	189	2412-shuw	191	2510-bs	189	2512-gsc	191	2522-so	191
2410-sdgc	189	2412-socw	191	2510-bsc	189	2512-os	191	2522-sr	191
2410-se	189	2412-sow	191	2510-es	189	2512-osc	191	2522-ss	191,236
2410-sec	189	2412-srcw	191	2510-esc	189	2512-rs	191	2522-sw	191
2410-shu	189	2412-srw	191	2510-gs	189	2512-rsc	191	2522-us	191
2410-shuc	189	2412-sscw	191	2510-gsc	189	2512-sb	191	253711-sr	200
2410-so	189	2412-ssw	191	2510-os	189	2512-sbc	191	253711-sr5	200
2410-soc	189	2412-swcw	191	2510-osc	189	2512-sdg	191	253711-src	200
2410-sr	189	2412-sww	191	2510-rs	189	2512-sdgc	191	253711-src5	200
2410-src	189	2412-uscw	191	2510-rsc	189	2512-se	191	253712-sr	200
2410-ss	189	2412-usw	191	2510-sb	189	2512-sec	191	253712-sr5	200
2410-ssc	189	24212-r	203	2510-sbc	189	2512-shu	191	253712-src	200
2410-sw	189	24212-rc	203	2510-sdg	189	2512-shuc	191	253712-src5	200
2410-swc	189	243-1	55	2510-sdgc	189	2512-so	191	253721-sr	200
2410-us	189	243-10	55	2510-se	189	2512-soc	191	253721-sr5	200
2410-usc	189	243-4	55	2510-sec	189	2512-sr	191	253722-sr	200
2411-as	190	243-6	55	2510-shu	189	2512-src	191	253722-sr5	200
2411-asc	190	243-6.u	245	2510-shuc	189	2512-ss	191	253811-sr	201
2411-bs	190	243-6xs	231	2510-so	189	2512-ssc	191	253811-sr5	201
2411-bsc	190	243-7	55	2510-soc	189	2512-sw	191	253811-src	201
2411-es	190	243711-sr	200	2510-sr	189	2512-swc	191	253811-src5	201
2411-esc	190	243711-sr5	200	2510-src	189	2512-us	191	253812-sr	201
2411-gs	190	243711-src	200	2510-ss	189	2512-usc	191	253812-sr5	201
2411-gsc	190	243711-src5	200	2510-ssc	189	2520-as	189	253812-src	201
2411-os	190	243711-ss	236	2510-sw	189	2520-bs	189	253812-src5	201
2411-osc	190	243711-ssc	236	2510-swc	189	2520-es	189	253821-sr	201
2411-rs	190	243712-sr	200	2510-us	189	2520-gs	189	253821-sr5	201
2411-rsc	190	243712-sr5	200	2510-usc	189	2520-os	189	253822-sr	201
2411-sb	190	243712-src	200	2511-as	190	2520-rs	189	253822-sr5	201
2411-sbc	190	243712-src5	200	2511-asc	190	2520-sb	189	253822-ss	237
2411-sdg	190	243-9	55	2511-bs	190	2520-sdg	189	253831-sr	201
2411-sdgc	190	244-1	55	2511-bsc	190	2520-se	189	253831-src	201
2411-se	190	244-10	55	2511-es	190	2520-shu	189	253832-sr	201
2411-sec	190	244-4	55	2511-esc	190	2520-so	189	253832-src	201
2411-shu	190	244-6	55	2511-gs	190	2520-sr	189	253841-sr	201
2411-shuc	190	244-6.u	245	2511-gsc	190	2520-ss	189	253842-sr	201
2411-so	190	244-6xs	231	2511-os	190	2520-sw	189	253842-ss	237
2411-soc	190	244-7	55	2511-osc	190	2520-us	189	2563-1	201
2411-sr	190	244-9	55	2511-rs	190	25212-r	203	25710-sr	194
2411-src	190	245-1	55	2511-rsc	190	25212-rc	203	25710-src	194
2411-ss	190	245-10	55	2511-sb	190	2521-as	190	25711-sr	195
2411-ssc	190	245-4	55	2511-sbc	190	2521-bs	190	25711-src	195
2411-sw	190	245-6	55	2511-sdg	190	2521-es	190	25711-ss	237
2411-swc	190	245-6.u	245	2511-sdgc	190	2521-gs	190	25711-ssc	237
2411-us	190	245-6xs	231	2511-se	190	2521-os	190	25712-sr	195
2411-usc	190	245-7	55	2511-sec	190	2521-rs	190	25712-src	195
2412-ascw	191	245-9	55	2511-shu	190	2521-sb	190	25712-ss	237
2412-asw	191	24711-sr	195	2511-shuc	190	2521-sdg	190	25712-ssc	237
2412-bscw	191	24711-src	195	2511-so	190	2521-se	190	25730-sr	194
2412-bsw	191	24711-ss	237	2511-soc	190	2521-shu	190	25730-src	194



Index nach Bestellnummer

Best.Nr.	Seite	Best.Nr.	Seite	Best.Nr.	Seite	Best.Nr.	Seite	Best.Nr.	Seite
25731-sr	195	293-2v	127	313-4TTf7	75	314-9TTf7	75	3232-6.u	249
25731-src	195	293-3v	127	313-6	77	315-1	77	3232-6TT	75
25731-ss	237	293-4v	127	313-6f0	79	315-10	77	3232-7	75
25731-ssc	237	313-1	77	313-6f5	79	315-10f7	75	3232-9	75
25732-sr	195	313-10	77	313-6f6	79	315-1f7	75	3232-9TT	75
25732-src	195	313-10f0	79	313-6f7	75	3152-1	75	323-4	77
25732-ss	237	313-10f5	79	313-6f9	79	3152-10	75	323-4f7	75
25732-ssc	237	313-10f6	79	313-6TT	77	3152-10f70	77	323-4TT	77
262015009	283	313-10f7	75	313-6TTf7	75	3152-1f70	77	323-4TTf7	75
2622v	127	313-10f9	79	313-6TTx	231	3152-4	75	323-6	77
262515009	283	313-1f0	79	313-6x	231	3152-4f70	77	323-6f7	75
262v	127	313-1f5	79	313-7	77	3152-4TT	75	323-6TT	77
263215009	283	313-1f6	79	313-7f0	79	3152-4TTf70	77	323-6TTf7	75
2632v	127	313-1f7	75	313-7f5	79	3152-6	75	323-6TTx	231
263v	127	313-1f9	79	313-7f6	79	3152-6.u	249	323-6x	231
264015009	57,283	3132-1	75	313-7f7	75	3152-6f70	77	323-7	77
265015009	57	3132-10	75	313-7f9	79	3152-6TT	75	323-7f7	75
2722v	127	3132-10f0	79	313-9	77	3152-6TTf70	77	323-9	77
2725151010	283	3132-10f5	79	313-9f0	79	3152-7	75	323-9f7	75
272v	127	3132-10f6	79	313-9f5	79	3152-7f70	77	323-9TT	77
273215101	283	3132-10f70	77	313-9f6	79	3152-9	75	323-9TTf7	75
2732v	127	3132-10f9	79	313-9f7	75	3152-9f70	77	324-1	77
273v	127	3132-1f0	79	313-9f9	79	3152-9TT	75	324-10	77
274015101	283	3132-1f5	79	313-9TT	77	3152-9TTf70	77	324-10f7	75
282-10v	127	3132-1f6	79	313-9TTf7	75	315-4	77	324-1f7	75
282-11v	127	3132-1f70	77	314-1	77	315-4f7	75	3242-1	75
282-12v	127	3132-1f9	79	314-10	77	315-4TT	77	3242-10	75
2822-10v	127	3132-4	75	314-10f0	79	315-4TTf7	75	3242-3v	148
2822-11v	127	3132-4f0	79	314-10f6	79	315-6	77	3242-4	75
2822-12v	127	3132-4f5	79	314-10f7	75	315-6f7	75	3242-4TT	75
2822-2v	127	3132-4f6	79	314-1f0	79	315-6TT	77	3242-6	75
2822-3v	127	3132-4f70	77	314-1f6	79	315-6TTf7	75	3242-6TT	75
2822-4v	127	3132-4f9	79	314-1f7	75	315-6TTx	231	3242-7	75
282-2v	127	3132-4TT	75	3142-1	75	315-6x	231	3242-9	75
282-3v	127	3132-4TTf70	77	3142-10	75	315-7	77	3242-9TT	75
282-4v	127	3132-6	75	3142-4	75	315-7f7	75	324-4	77
283-11v	127	3132-6.u	249	3142-4TT	75	315-9	77	324-4f7	75
283-12v	127	3132-6f0	79	3142-6	75	315-9f7	75	324-4TT	77
2832-11v	127	3132-6f5	79	3142-6TT	75	315-9TT	77	324-4TTf7	75
2832-12v	127	3132-6f6	79	3142-7	75	315-9TTf7	75	324-6	77
2832-2v	127	3132-6f70	77	3142-9	75	3172-4f70v	145	324-6f7	75
2832-3v	127	3132-6f9	79	3142-9TT	75	3172-4v	145	324-6TT	77
2832-4v	127	3132-6TT	75	314-4	77	3172-6f70v	145	324-6TTf7	75
283-2v	127	3132-6TTf70	77	314-4f0	79	3172-6v	145	324-6TTx	231
283-3v	127	3132-7	75	314-4f6	79	3172-7f70v	145	324-6x	231
283-4v	127	3132-7f0	79	314-4f7	75	3172-7v	145	324-7	77
292-10v	127	3132-7f5	79	314-4TT	77	3172-9f70v	145	324-7f7	75
292-11v	127	3132-7f6	79	314-4TTf7	75	3172-9v	145	324-9	77
292-12v	127	3132-7f70	77	314-6	77	317-4f7v	145	324-9f7	75
2922-10v	127	3132-7f9	79	314-6f0	79	317-4v	145	324-9TT	77
2922-11v	127	3132-9	75	314-6f6	79	317-6f7v	145	324-9TTf7	75
2922-12v	127	3132-9f0	79	314-6f7	75	317-6v	145	325-1	77
2922-2v	127	3132-9f5	79	314-6TT	77	317-7f7v	145	325-10	77
2922-3v	127	3132-9f6	79	314-6TTf7	75	317-7v	145	325-10f7	75
2922-4v	127	3132-9f70	77	314-6TTx	231	317-9f7v	145	325-1f7	75
292-2v	127	3132-9f9	79	314-6x	231	317-9v	145	3252-1	75
292-3v	127	3132-9TT	75	314-7	77	323-1	77	3252-10	75
292-4v	127	3132-9TTf70	77	314-7f0	79	323-10	77	3252-10f70	77
293-11v	127	313-4	77	314-7f6	79	323-10f7	75	3252-1f70	77
293-12v	127	313-4f0	79	314-7f7	75	323-1f7	75	3252-4	75
2932-11v	127	313-4f5	79	314-9	77	3232-1	75	3252-4f70	77
2932-12v	127	313-4f6	79	314-9f0	79	3232-10	75	3252-4TT	75
2932-2v	127	313-4f7	75	314-9f6	79	3232-4	75	3252-4TTf70	77
2932-3v	127	313-4f9	79	314-9f7	75	3232-4TT	75	3252-6	75
2932-4v	127	313-4TT	77	314-9TT	77	3232-6	75	3252-6.u	249

Index nach Bestellnummer

Best.Nr.	Seite	Best.Nr.	Seite	Best.Nr.	Seite	Best.Nr.	Seite	Best.Nr.	Seite
3252-6f70	77	333-9	81	344-6	81	382-12f9v	133	383-3v	133
3252-6TT	75	333-9fc	81	344-6.u	249	382-12v	133	383-4f4v	133
3252-6TTf70	77	334-1	81	344-6xs	233	3822-10f87v	135	383-4f5v	133
3252-7	75	334-10	81	344-7	81	3822-10f9v	135	383-4f87v	133
3252-7f70	77	334-10fc	81	344-9	81	3822-11f87v	135	383-4f8v	133
3252-9	75	3341-1	81	345-1	81	3822-11f9v	135	383-4f9v	133
3252-9f70	77	3341-10	81	345-10	81	3822-12f87v	135	383-4v	133
3252-9TT	75	3341-10fc	81	345-4	81	3822-12f9v	135	392-10f4v	133
3252-9TTf70	77	3341-1fc	81	345-6	81	3822-2f87v	135	392-10f5v	133
325-4	77	3341-4	81	345-6.u	249	3822-2f9v	135	392-10f87v	133
325-4f7	75	3341-4fc	81	345-6xs	233	3822-3f87v	135	392-10f8v	133
325-4TT	77	3341-6	81	345-7	81	3822-3f9v	135	392-10f9v	133
325-4TTf7	75	3341-6fc	81	345-9	81	3822-4f87v	135	392-10v	133
325-6	77	3341-7	81	352531	213	3822-4f9v	135	392-11f4v	133
325-6f7	75	3341-7fc	81	3622f87v	135	382-2f4v	133	392-11f5v	133
325-6TT	77	3341-9	81	3622f9v	135	382-2f5v	133	392-11f87v	133
325-6TTf7	75	3341-9fc	81	362f4v	133	382-2f87v	133	392-11f8v	133
325-6TTx	231	334-1fc	81	362f5v	133	382-2f8v	133	392-11f9v	133
325-6x	231	334-4	81	362f87v	133	382-2f9v	133	392-11v	133
325-7	77	334-4fc	81	362f8v	133	382-2v	133	392-12f4v	133
325-7f7	75	334-6	81	362f9v	133	382-3f4v	133	392-12f5v	133
325-9	77	334-6.u	249	362v	133	382-3f5v	133	392-12f87v	133
325-9f7	75	334-6fc	81	3632f87v	135	382-3f87v	133	392-12f8v	133
325-9TT	77	334-6xs	233	3632f9v	135	382-3f8v	133	392-12f9v	133
325-9TTf7	75	334-7	81	363f4v	133	382-3f9v	133	392-12v	133
3272-4f70v	145	334-7fc	81	363f5v	133	382-3v	133	3922-10f87v	135
3272-4v	145	334-9	81	363f87v	133	382-4f4v	133	3922-10f9v	135
3272-6f70v	145	334-9fc	81	363f8v	133	382-4f5v	133	3922-11f87v	135
3272-6v	145	335-1	81	363f9v	133	382-4f87v	133	3922-11f9v	135
3272-7f70v	145	335-10	81	363v	133	382-4f8v	133	3922-12f87v	135
3272-7v	145	335-10fc	81	37004701	85	382-4f9v	133	3922-12f9v	135
3272-9f70v	145	3351-1	81	37031110-ss	327	382-4v	133	3922-2f87v	135
3272-9v	145	3351-10	81	37031111-ss	327	383-11f4v	133	3922-2f9v	135
327-4f7v	145	3351-10fc	81	3722f87v	135	383-11f5v	133	3922-3f87v	135
327-4v	145	3351-1fc	81	3722f9v	135	383-11f87v	133	3922-3f9v	135
327-6f7v	145	3351-4	81	372f4v	133	383-11f8v	133	3922-4f87v	135
327-6v	145	3351-4fc	81	372f5v	133	383-11f9v	133	3922-4f9v	135
327-7f7v	145	3351-6	81	372f87v	133	383-11v	133	392-2f4v	133
327-7v	145	3351-6fc	81	372f8v	133	383-12f4v	133	392-2f5v	133
327-9f7v	145	3351-7	81	372f9v	133	383-12f5v	133	392-2f87v	133
327-9v	145	3351-7fc	81	372v	133	383-12f87v	133	392-2f8v	133
333-1	81	3351-9	81	3732f87v	135	383-12f8v	133	392-2f9v	133
333-10	81	3351-9fc	81	3732f9v	135	383-12f9v	133	392-2v	133
333-10fc	81	335-1fc	81	373f4v	133	383-12v	133	392-3f4v	133
3331-1	81	335-4	81	373f5v	133	3832-11f87v	135	392-3f5v	133
3331-10	81	335-4fc	81	373f87v	133	3832-11f9v	135	392-3f87v	133
3331-10fc	81	335-6	81	373f8v	133	3832-12f87v	135	392-3f8v	133
3331-1fc	81	335-6.u	249	373f9v	133	3832-12f9v	135	392-3f9v	133
3331-4	81	335-6fc	81	373v	133	3832-2f87v	135	392-3v	133
3331-4fc	81	335-6xs	233	382-10f4v	133	3832-2f9v	135	392-4f4v	133
3331-6	81	335-7	81	382-10f5v	133	3832-3f87v	135	392-4f5v	133
3331-6fc	81	335-7fc	81	382-10f87v	133	3832-3f9v	135	392-4f87v	133
3331-7	81	335-9	81	382-10f8v	133	3832-4f87v	135	392-4f8v	133
3331-7fc	81	335-9fc	81	382-10f9v	133	3832-4f9v	135	392-4f9v	133
3331-9	81	343-1	81	382-10v	133	383-2f4v	133	392-4v	133
3331-9fc	81	343-10	81	382-11f4v	133	383-2f5v	133	393-11f4v	133
333-1fc	81	343-4	81	382-11f5v	133	383-2f87v	133	393-11f5v	133
333-4	81	343-6	81	382-11f87v	133	383-2f8v	133	393-11f87v	133
333-4fc	81	343-6.u	249	382-11f8v	133	383-2f9v	133	393-11f8v	133
333-6	81	343-6xs	233	382-11f9v	133	383-2v	133	393-11f9v	133
333-6.u	249	343-7	81	382-11v	133	383-3f4v	133	393-11v	133
333-6fc	81	343-9	81	382-12f4v	133	383-3f5v	133	393-12f4v	133
333-6xs	233	344-1	81	382-12f5v	133	383-3f87v	133	393-12f5v	133
333-7	81	344-10	81	382-12f87v	133	383-3f8v	133	393-12f87v	133
333-7fc	81	344-4	81	382-12f8v	133	383-3f9v	133	393-12f8v	133



Index nach Bestellnummer

Best.Nr.	Seite	Best.Nr.	Seite	Best.Nr.	Seite	Best.Nr.	Seite	Best.Nr.	Seite
393-12f9v	133	4132-4TTf87	93	413-9TTf9	97	414-7f87	93	415-9TTf87	93
393-12v	133	4132-6	97	414-1	91	414-7f9	97	415-9TTf9	97
3932-11f87v	135	4132-6.u	249	414-10	91	414-9	91	42170	362
3932-11f9v	135	4132-6f78	91	414-10f8	89	414-9f8	89	42174	362
3932-12f87v	135	4132-6f78h	95	414-10f87	93	414-9f87	93	42285	362
3932-12f9v	135	4132-6f8	89,284	414-10f9	97	414-9f9	97	423-1	89
3932-2f87v	135	4132-6f87	93	414-1f8	89	414-9TT	91	423-10	89
3932-2f9v	135	4132-6f8h	95	414-1f87	93	414-9TTf8	89	423-10f9	97
3932-3f87v	135	4132-6h	95	414-1f9	97	414-9TTf87	93	423-1f9	97
3932-3f9v	135	4132-6TT	97	4142-1	97	414-9TTf9	97	4232-1	97
3932-4f87v	135	4132-6TTf78	91	4142-10	97	415-1	89	4232-10	97
3932-4f9v	135	4132-6TTf8	89	4142-10f78	91	415-10	89	4232-10f78	89
393-2f4v	133	4132-6TTf87	93	4142-10f8	89	415-10f87	93	4232-1f78	89
393-2f5v	133	4132-7	97	4142-10f87	93	415-10f9	97	4232-4	97
393-2f87v	133	4132-7f78	91	4142-1f78	91	415-1f87	93	4232-4f78	89
393-2f8v	133	4132-7f8	89	4142-1f8	89	415-1f9	97	4232-4TT	97
393-2f9v	133	4132-7f87	93	4142-1f87	93	4152-1	97	4232-4TTf78	89
393-2v	133	4132-9	97	4142-4	97	4152-10	97	4232-6	97
393-3f4v	133	4132-9f78	91	4142-4f78	91	4152-10f78	89	4232-6.u	249
393-3f5v	133	4132-9f8	89	4142-4f8	89	4152-10f87	93	4232-6f78	89,284
393-3f87v	133	4132-9f87	93	4142-4f87	93	4152-1f78	89	4232-6f78h	95
393-3f8v	133	4132-9TT	97	4142-4TT	97	4152-1f87	93	4232-6h	95
393-3f9v	133	4132-9TTf78	91	4142-4TTf78	91	4152-4	97	4232-6TT	97
393-3v	133	4132-9TTf8	89	4142-4TTf8	89	4152-4f78	89	4232-6TTf78	89
393-4f4v	133	4132-9TTf87	93	4142-4TTf87	93	4152-4f87	93	4232-7	97
393-4f5v	133	413-4	91	4142-6	97	4152-4TT	97	4232-7f78	89
393-4f87v	133	413-4f66	95	4142-6f78	91	4152-4TTf78	89	4232-9	97
393-4f8v	133	413-4f8	89	4142-6f8	89,284	4152-4TTf87	93	4232-9f78	89
393-4f9v	133	413-4f87	93	4142-6f87	93	4152-6	97	4232-9TT	97
393-4v	133	413-4f9	97	4142-6TT	97	4152-6.u	249	4232-9TTf78	89
40799001	303	413-4TT	91	4142-6TTf78	91	4152-6f78	89,284	423-4	89
40799002	303	413-4TTf66	95	4142-6TTf8	89	4152-6f87	93	423-4f9	97
40799003	303	413-4TTf8	89	4142-6TTf87	93	4152-6TT	97	423-4TT	89
40800104	343	413-4TTf87	93	4142-7	97	4152-6TTf78	89	423-4TTf9	97
41000202	343	413-4TTf9	97	4142-7f78	91	4152-6TTf87	93	423-6	89,284
410808	283	413-6	91	4142-7f8	89	4152-7	97	423-6f9	97
410810	283	413-6f66	95,157	4142-7f87	93	4152-7f78	89	423-6f9h	95
410811	283	413-6f66h	95	4142-9	97	4152-7f87	93	423-6h	95
410814	283	413-6f8	89,284	4142-9f78	91	4152-9	97	423-6TT	89
410998	303	413-6f87	93	4142-9f8	89	4152-9f78	89	423-6TTf9	97
413-1	91	413-6f8h	95	4142-9f87	93	4152-9f87	93	423-6TTx	233
413-10	91	413-6f8x	233	4142-9TT	97	4152-9TT	97	423-6x	233
413-10f66	95	413-6f9	97	4142-9TTf78	91	4152-9TTf78	89	423-7	89
413-10f8	89	413-6f9h	95	4142-9TTf8	89	4152-9TTf87	93	423-7f9	97
413-10f87	93	413-6h	95,156	4142-9TTf87	93	415-4	89	423-9	89
413-10f9	97	413-6TT	91	414-4	91	415-4f87	93	423-9f9	97
413-1f66	95	413-6TTf66	95	414-4f8	89	415-4f9	97	423-9TT	89
413-1f8	89	413-6TTf8	89	414-4f87	93	415-4TT	89	423-9TTf9	97
413-1f87	93	413-6TTf87	93	414-4f9	97	415-4TTf87	93	424-1	89
413-1f9	97	413-6TTf8x	233	414-4TT	91	415-4TTf9	97	424-10	89
4132-1	97	413-6TTf9	97	414-4TTf8	89	415-6	89,284	424-10f9	97
4132-10	97	413-7	91	414-4TTf87	93	415-6f87	93	424-1f9	97
4132-10f78	91	413-7f66	95	414-4TTf9	97	415-6f9	97	4242-1	97
4132-10f8	89	413-7f8	89	414-6	91	415-6TT	89	4242-10	97
4132-10f87	93	413-7f87	93	414-6f8	89,284	415-6TTf87	93	4242-10f78	89
4132-1f78	91	413-7f9	97	414-6f87	93	415-6TTf9	97	4242-1f78	89
4132-1f8	89	413-9	91	414-6f8x	233	415-6TTx	233	4242-3f78v	148
4132-1f87	93	413-9f66	95	414-6f9	97	415-6x	233	4242-4	97
4132-4	97	413-9f8	89	414-6TT	91	415-7	89	4242-4f78	89
4132-4f78	91	413-9f87	93	414-6TTf8	89	415-7f87	93	4242-4TT	97
4132-4f8	89	413-9f9	97	414-6TTf87	93	415-7f9	97	4242-4TTf78	89
4132-4f87	93	413-9TT	91	414-6TTf8x	233	415-9	89	4242-6	97
4132-4TT	97	413-9TTf66	95	414-6TTf9	97	415-9f87	93	4242-6f78	89,284
4132-4TTf78	91	413-9TTf8	89	414-7	91	415-9f9	97	4242-6TT	97
4132-4TTf8	89	413-9TTf87	93	414-7f8	89	415-9TT	89	4242-6TTf78	89

Index nach Bestellnummer

Best.Nr.	Seite	Best.Nr.	Seite	Best.Nr.	Seite	Best.Nr.	Seite	Best.Nr.	Seite
4242-7	97	4304015	354	434-1fc	99	443-7fe	99	513-9	27
4242-7f78	89	4304016	354	434-1fd	99	443-9	99	513-9d	27
4242-9	97	4304019	355	434-4	99	443-9fe	99	513-9TT	27
4242-9f78	89	4307520	353	434-4fc	99	444-1	99	51400254	341
4242-9TT	97	4307525	353	434-4fd	99	444-10	99	514-1	27
4242-9TTf78	89	433-1	99	434-6	99	444-10fe	99	514-10	27
424-4	89	433-10	99	434-6.u	249	444-1fe	99	514-10d	27
424-4f9	97	433-10fc	99	434-6fc	99	444-4	99	514-1d	27
424-4TT	89	433-10fd	99	434-6fd	99	444-4fe	99	5142-10k	29
424-4TTf9	97	4331-1	99	434-6xs	233	444-6	99	5142-1k	29
424-6	89,284	4331-10	99	434-7	99	444-6.u	249	5142-4k	29
424-6f9	97	4331-10fc	99	434-7fc	99	444-6fe	99	5142-6k	29
424-6TT	89	4331-10fd	99	434-7fd	99	444-6xs	233	5142-7k	29
424-6TTf9	97	4331-1fc	99	434-9	99	444-7	99	5142-9k	29
424-6TTx	233	4331-1fd	99	434-9fc	99	444-7fe	99	514-4	27
424-6x	233	4331-4	99	434-9fd	99	444-9	99	514-4d	27
424-7	89	4331-4fc	99	435-1	99	444-9fe	99	514-6	27
424-7f9	97	4331-4fd	99	435-10	99	445-1	99	514-6d	27
424-9	89	4331-6	99	435-10fc	99	445-10	99	514-7	27
424-9f9	97	4331-6fc	99	435-10fd	99	445-10fe	99	514-7d	27
424-9TT	89	4331-6fd	99	4351-1	99	445-1fe	99	514-9	27
424-9TTf9	97	4331-7	99	4351-10	99	445-4	99	514-9d	27
425-1	89	4331-7fc	99	4351-10fc	99	445-4fe	99	515-1	27,153
425-10	89	4331-7fd	99	4351-10fd	99	445-6	99	515-10	27
425-10f9	97	4331-9	99	4351-1fc	99	445-6.u	249	515-10d	27
425-1f9	97	4331-9fc	99	4351-1fd	99	445-6fe	99	515-10kd	27
4252-1	97	4331-9fd	99	4351-4	99	445-6xs	233	515-1d	27
4252-10	97	433-1fc	99	4351-4fc	99	445-7	99	515-1kd	27
4252-10f78	89	433-1fd	99	4351-4fd	99	445-7fe	99	5152-10k	29
4252-1f78	89	433-4	99	4351-6	99	445-9	99	5152-1k	29,153
4252-4	97	433-4fc	99	4351-6fc	99	445-9fe	99	5152-4k	29
4252-4f78	89	433-4fd	99	4351-6fd	99	450020	352	5152-6k	29
4252-4TT	97	433-6	99	4351-7	99	45460101	277	5152-6k.u	247
4252-4TTf78	89	433-6.u	249	4351-7fc	99	45460102	277	5152-7k	29
4252-6	97	433-6fc	99	4351-7fd	99	45460103	313	5152-9k	29
4252-6.u	249	433-6fd	99	4351-9	99	45460104	313	515-4	27
4252-6f78	89,284	433-6xs	233	4351-9fc	99	4670001	207	515-4d	27
4252-6TT	97	433-7	99	4351-9fd	99	4670002	207	515-4kd	27
4252-6TTf78	89	433-7fc	99	435-1fc	99	4680001	208	515-4TT	27
4252-7	97	433-7fd	99	435-1fd	99	47365	208	515-6	27
4252-7f78	89	433-9	99	435-4	99	502010001	347	515-6d	27
4252-9	97	433-9fc	99	435-4fc	99	502010005	347	515-6kd	27
4252-9f78	89	433-9fd	99	435-4fd	99	50300027	341	515-6TT	27
4252-9TT	97	434-1	99	435-6	99	50307056	341	515-7	27
4252-9TTf78	89	434-10	99	435-6.u	249	50500045	341	515-7d	27
425-4	89	434-10fc	99	435-6fc	99	50507021	341	515-7kd	27
425-4f9	97	434-10fd	99	435-6fd	99	513-1	27	515-9	27
425-4TT	89	4341-1	99	435-6xs	233	513-10	27	515-9d	27
425-4TTf9	97	4341-10	99	435-7	99	513-10d	27	515-9kd	27
425-6	89,284	4341-10fc	99	435-7fc	99	513-1d	27	515-9TT	27
425-6f9	97	4341-10fd	99	435-7fd	99	5132-10k	29	5172-4kv	141
425-6TT	89	4341-1fc	99	435-9	99	5132-1k	29	5172-6kv	141
425-6TTf9	97	4341-1fd	99	435-9fc	99	5132-4k	29	5172-7kv	141
425-6TTx	233	4341-4	99	435-9fd	99	5132-6k	29	5172-9kv	141
425-6x	233	4341-4fc	99	443-1	99	5132-6k.u	247	517-4v	141
425-7	89	4341-4fd	99	443-10	99	5132-7k	29	517-6v	141
425-7f9	97	4341-6	99	443-10fe	99	5132-9k	29	517-7v	141
425-9	89	4341-6fc	99	443-1fe	99	513-4	27	517-9v	141
425-9f9	97	4341-6fd	99	443-4	99	513-4d	27	523-1	27
425-9TT	89	4341-7	99	443-4fe	99	513-4TT	27	523-10	27
425-9TTf9	97	4341-7fc	99	443-6	99	513-6	27	523-10d	27
4303020	353	4341-7fd	99	443-6.u	249	513-6d	27,156	523-1d	27
43030201	354	4341-9	99	443-6fe	99	513-6TT	27	5232-10k	29
4303025	353	4341-9fc	99	443-6xs	233	513-7	27	5232-1k	29
4304011	354	4341-9fd	99	443-7	99	513-7d	27	5232-4k	29



Index nach Bestellnummer

Best.Nr.	Seite	Best.Nr.	Seite	Best.Nr.	Seite	Best.Nr.	Seite	Best.Nr.	Seite
5232-6k	29	527-4v	141	530250631	222	537250403	222	540250161	222
5232-6k.u	247	527-6v	141	53025100	222	537250633	222	54025025	222
5232-7k	29	527-7v	141	530251001	222	537251003	222	540250251	222
5232-9k	29	527-9v	141	53025160	222	537251603	222	54025040	222
523-4	27	53014016	222	530251601	222	537252003	222	540250401	222
523-4d	27	530140161	222	53025200	222	537252503	222	54025063	222
523-6	27	53014025	222	530252001	222	537253203	222	540250631	222
523-6d	27	530140251	222	53025250	222	53725530	220	54025100	222
523-7	27	53014040	222	530252501	222	537255301	220	540251001	222
523-7d	27	530140401	222	53025320	222	537255303	220	54025160	222
523-9	27	53014063	222	530253201	222	54014016	222	540251601	222
523-9d	27	530140631	222	53025530	220	540140161	222	54025200	222
524-1	27	53014100	222	530255301	220	54014025	222	540252001	222
524-10	27	530141001	222	53025625	220	540140251	222	54025250	222
524-10d	27	53014160	222	530256251	220	54014040	222	540252501	222
524-1d	27	530141601	222	533-1	31	540140401	222	54025320	222
5242-10k	29	53014530	220	533-10	31	54014063	222	540253201	222
5242-1k	29	530145301	220	533-4	31	540140631	222	54025530	220
5242-4k	29	53014610	220	533-6	31	54014100	222	540255301	220
5242-6k	29	530146101	220	533-7	31	540141001	222	54025625	220
5242-7k	29	53015016	222	533-9	31	54014160	222	540256251	220
5242-9k	29	530150161	222	534-1	31	540141601	222	543-1	31
524-4	27	53015025	222	534-10	31	54014530	220	543-10	31
524-4d	27	530150251	222	534-4	31	540145301	220	543-4	31
524-4TT	27	53015040	222	534-6	31	54014610	220	543-6	31
524-6	27	530150401	222	534-7	31	540146101	220	543-7	31
524-6d	27	53015063	222	534-9	31	54015016	222	543-9	31
524-6TT	27	530150631	222	535-1	31	540150161	222	544-1	31
524-7	27	53015100	222	535-10	31	54015025	222	544-10	31
524-7d	27	530151001	222	535-4	31	540150251	222	544-4	31
524-9	27	53015160	222	535-6	31	54015040	222	544-6	31
524-9d	27	530151601	222	535-7	31	540150401	222	544-7	31
524-9TT	27	53015530	220	535-9	31	54015063	222	544-9	31
525-1	27,153	530155301	220	537140163	222	540150631	222	545-1	31
525-10	27	53015610	220	537140253	222	54015100	222	545-10	31
525-10d	27	530156101	220	537140403	222	540151001	222	545-4	31
525-10kd	27	53024016	222	537140633	222	54015160	222	545-6	31
525-1d	27	530240161	222	537141003	222	540151601	222	545-7	31
525-1kd	27	53024025	222	537141603	222	54015530	220	545-9	31
5252-10k	29	530240251	222	53714530	220	540155301	220	547140163	222
5252-1k	29,153	53024040	222	537145301	220	54015610	220	547140253	222
5252-4k	29	530240401	222	537145303	220	540156101	220	547140403	222
5252-6k	29	53024063	222	537150163	222	54024016	222	547140633	222
5252-6k.u	247	530240631	222	537150253	222	540240161	222	547141003	222
5252-7k	29	53024100	222	537150403	222	54024025	222	547141603	222
5252-9k	29	530241001	222	537150633	222	540240251	222	54714530	220
525-4	27	53024160	222	537151003	222	54024040	222	547145301	220
525-4d	27	530241601	222	537151603	222	540240401	222	547145303	220
525-4kd	27	53024200	222	53715530	220	54024063	222	547150163	222
525-4TT	27	530242001	222	537155301	220	540240631	222	547150253	222
525-6	27	53024250	222	537155303	220	54024100	222	547150403	222
525-6d	27	530242501	222	537240163	222	540241001	222	547150633	222
525-6kd	27	53024320	222	537240253	222	54024160	222	547151003	222
525-6TT	27	530243201	222	537240403	222	540241601	222	547151603	222
525-7	27	53024530	220	537240633	222	54024200	222	54715530	220
525-7d	27	530245301	220	537241003	222	540242001	222	547155301	220
525-7kd	27	53024625	220	537241603	222	54024250	222	547155303	220
525-9	27	530246251	220	537242003	222	540242501	222	547240163	222
525-9d	27	53025016	222	537242503	222	54024320	222	547240253	222
525-9kd	27	530250161	222	537243203	222	540243201	222	547240403	222
525-9TT	27	53025025	222	53724530	220	54024530	220	547240633	222
5272-4kv	141	530250251	222	537245301	220	540245301	220	547241003	222
5272-6kv	141	53025040	222	537245303	220	54024625	220	547241603	222
5272-7kv	141	530250401	222	537250163	222	540246251	220	547242003	222
5272-9kv	141	53025063	222	537250253	222	54025016	222	547242503	222

Index nach Bestellnummer

Best.Nr.	Seite	Best.Nr.	Seite	Best.Nr.	Seite	Best.Nr.	Seite	Best.Nr.	Seite
547243203	222	583-12v	129	6024-6	109	6123-9	111	613-9	35
54724530	220	583-2v	129	6024-7	109	6123-9k	111	613-9f3	35
547245301	220	583-3v	129	6024-9	109	61242-3	111	613-9f6	35
547245303	220	583-4v	129	60252-4	109	61242-3k	111	613-9TT	35
547250163	222	587150163	223	60252-6	109	61242-4	111	61400255	341
547250253	222	587150253	223	60252-7	109	61242-4k	111	61407322	341
547250403	222	587150403	223	60252-9	109	61242-6	111	614-1	35
547250633	222	587150633	223	6025-4	109	61242-6k	111	614-10	35
547251003	222	587151003	223	6025-6	109	61242-7	111	614-10f3	35
547251603	222	587151603	223	6025-7	109	61242-7k	111	614-10f6	35
547252003	222	587250163	223	6025-9	109	61242-9	111	614-1f3	35
547252503	222	587250253	223	61132-4	111	61242-9k	111	614-1f6	35
547253203	222	587250403	223	61132-4k	111	6124-4	111	6142-1	37
54725530	220	587250633	223	61132-6	111	6124-4k	111	6142-10	37
547255301	220	587251003	223	61132-6k	111	6124-6	111	6142-4	37
547255303	220	587251603	223	61132-9	111	6124-6k	111	6142-6	37
5571501000	224	587252003	223	61132-9k	111	6124-7	111	6142-7	37
5571501600	224	587252503	223	6113-4	111	6124-7k	111	6142-9	37
5571502400	224	587253203	223	6113-4k	111	6124-9	111	614-4	35
5571506000	224	592-10v	129	6113-6	111	6124-9k	111	614-4f3	35
5571510000	224	592-11v	129	6113-6k	111	61252-4	111	614-4f6	35
5571512000	224	592-12v	129	6113-9	111	61252-4k	111	614-6	35
5571516000	224	592-2v	129	6113-9k	111	61252-6	111	614-6f3	35
5572510000	224	592-3v	129	61142-4	111	61252-6k	111	614-6f6	35
5572512000	224	592-4v	129	61142-4k	111	61252-7	111	614-6x	229
5572516000	224	593-11v	129	61142-6	111	61252-7k	111	614-7	35
56103000	216	593-12v	129	61142-6k	111	61252-9	111	614-7f3	35
56103001	216	593-2v	129	61142-7	111	61252-9k	111	614-7f6	35
56104000	216	593-3v	129	61142-7k	111	6125-4	111	614-9	35
56104001	216	593-4v	129	61142-9	111	6125-4k	111	614-9f3	35
561040C2001	218	598053	283,303	61142-9k	111	6125-6	111	614-9f6	35
561040C2003	219	60132-4	109	6114-4	111	6125-6k	111	615-1	35
561040C3001	218	60132-6	109	6114-4k	111	6125-7	111	615-10	35
561040C3003	219	60132-9	109	6114-6	111	6125-7k	111	615-10f6	35
56105000	216	6013-4	109	6114-6k	111	6125-9	111	615-10f7	37
56106000	216	6013-6	109	6114-7	111	6125-9k	111	615-1f6	35
561060C2001	218	6013-9	109	6114-7k	111	613-1	35	615-1f7	37
561060C2003	219	60142-4	109	6114-9	111	613-10	35	6152-1	37
561060C3001	218	60142-6	109	6114-9k	111	613-10f3	35	6152-10	37
561060C3003	219	60142-7	109	61152-4	111	613-10f6	35	6152-4	37
56108000	216	60142-9	109	61152-4k	111	613-1f3	35	6152-4TT	37
561080C2001	218	6014-4	109	61152-6	111	613-1f6	35	6152-6	37
561080C2003	219	6014-6	109	61152-6k	111	6132-1	37	6152-6.u	247
561080C3001	218	6014-7	109	61152-7	111	6132-10	37	6152-6TT	37
561080C3003	219	6014-9	109	61152-7k	111	6132-4	37	6152-7	37
56110004	217	60152-4	109	61152-9	111	6132-4TT	37	6152-9	37
561100C2001	218	60152-6	109	61152-9k	111	6132-6	37	6152-9TT	37
561100C2003	219	60152-7	109	6115-4	111	6132-6.u	247	615-4	35
561100C3001	218	60152-9	109	6115-4k	111	6132-6TT	37	615-4f6	35
561100C3003	219	6015-4	109	6115-6	111	6132-7	37	615-4f7	37
56112004	217	6015-6	109	6115-6k	111	6132-9	37	615-4TT	35
56114004	217	6015-7	109	6115-7	111	6132-9TT	37	615-4TTf7	37
56115004	217	6015-9	109	6115-7k	111	613-4	35	615-6	35
56116004	217	60232-4	109	6115-9	111	613-4f3	35	615-6f6	35
562v	129	60232-6	109	6115-9k	111	613-4f6	35	615-6f7	37
563v	129	60232-9	109	61232-4	111	613-4TT	35	615-6TT	35
572v	129	6023-4	109	61232-4k	111	613-6	35	615-6TTf7	37
573v	129	6023-6	109	61232-6	111	613-6f3	35	615-6TTx	229
582-10v	129	6023-9	109	61232-6k	111	613-6f6	35	615-6x	229
582-11v	129	60242-3	109	61232-9	111	613-6TT	35	615-7	35
582-12v	129	60242-4	109	61232-9k	111	613-6TTx	229	615-7f6	35
582-2v	129	60242-6	109	6123-4	111	613-6x	229	615-7f7	37
582-3v	129	60242-7	109	6123-4k	111	613-7	35	615-9	35
582-4v	129	60242-9	109	6123-6	111	613-7f3	35	615-9f6	35
583-11v	129	6024-4	109	6123-6k	111	613-7f6	35	615-9f7	37



Index nach Bestellnummer

Best.Nr.	Seite	Best.Nr.	Seite	Best.Nr.	Seite	Best.Nr.	Seite	Best.Nr.	Seite
615-9TT	35	625-4f7	37	635-9	41	693-12v	129	743-4	43
615-9TTf7	37	625-4TT	35	643-1	41	693-2v	129	743-6	43
6172-4v	141	625-4TTf7	37	643-10	41	693-3v	129	743-7	43
6172-6v	141	625-6	35	643-4	41	693-4v	129	743-9	43
6172-7v	141	625-6f7	37	643-6	41	70015	355	744-1	43
6172-9v	141	625-6TT	35	643-6.u	247	70019	355	744-10	43
617-4f7v	141	625-6TTf7	37	643-7	41	70142-6	45	744-4	43
617-4v	141	625-6TTx	229	643-9	41	70142-9	45	744-6	43
617-6f7v	141	625-6x	229	644-1	41	7014-6	45	744-7	43
617-6v	141	625-7	35	644-10	41	7014-9	45	744-9	43
617-7f7v	141	625-7f7	37	644-4	41	70152-6	45	745-1	43
617-7v	141	625-9	35	644-6	41	70153-6	45	745-10	43
617-9f7v	141	625-9f7	37	644-6.u	247	70153-6TT	45	745-4	43
617-9v	141	625-9TT	35	644-7	41	7015-6	45	745-6	43
620000000	344	625-9TTf7	37	644-9	41	7015-6TT	45	745-7	43
621010003	344	6272-4v	141	645-1	41	70242-6	45	745-9	43
623-1	35	6272-6v	141	645-10	41	70242-9	45	751323-4	63
623-10	35	6272-7v	141	645-4	41	7024-6	45	751323-6	63
6232-1	37	6272-9v	141	645-6	41	7024-9	45	751323-7	63
6232-10	37	627-4f7v	141	645-6.u	247	70252-6	45	751323-9	63
6232-4	37	627-4v	141	645-7	41	70253-6	45	75132-4	115
6232-6	37	627-6f7v	141	645-9	41	70253-6TT	45	75132-6	115
6232-6.u	247	627-6v	141	662v	129	7025-6	45	75132-9	115
6232-7	37	627-7f7v	141	663v	129	7025-6TT	45	75133-4	63
6232-9	37	627-7v	141	667109-1/3	331	71163062	56	75133-6	63
623-4	35	627-9f7v	141	667109-1/6	331	711632	56	75133-7	63
623-6	35	627-9v	141	667109-1/9	331	711633	56	75133-9	63
623-6x	229	633-1	41	667109-2/3	331	71407323	341	7513-4	115
623-7	35	633-10	41	667109-3/2	331	7163125	56	7513-6	115
623-9	35	6331-10k	41	667109-50	330	7201000	351	7513-9	115
624-1	35	6331-1k	41	667119-1/6	331	7202800	350	751423-4	63
624-10	35	6331-4k	41	667119-2/6	331	720450	350	751423-6	63
6242-1	37	6331-6k	41	667119-2/9	331	720500	351	751423-7	63
6242-10	37	6331-7k	41	667119-3/3	331	720800	350	751423-9	63
6242-4	37	6331-9k	41	667119-5/2	331	733-1	43	75142-4	115
6242-4TT	37	633-4	41	667119-5/3	331	733-10	43	75142-6	115
6242-6	37	633-6	41	667119-50	330	733-4	43	75142-7	115
6242-6TT	37	633-6.u	247	667235-50	330	733-6	43	75142-9	115
6242-7	37	633-7	41	667255-50	330	733-7	43	75143-4	63
6242-9	37	633-9	41	667307-50	330	733-9	43	75143-6	63
6242-9TT	37	634-1	41	667316-50	330	734-1	43	75143-7	63
624-4	35	634-10	41	667334-50	330	734-10	43	75143-9	63
624-4TT	35	6341-10k	41	667407-50	330	734-4	43	7514-4	115
624-6	35	6341-1k	41	667416-50	330	734-6	43	7514-6	115
624-6TT	35	6341-4k	41	667434-50	330	734-7	43	7514-7	115
624-6TTx	229	6341-6k	41	672v	129	734-9	43	7514-9	115
624-6x	229	6341-7k	41	673v	129	735-1	43	751523-4	63
624-7	35	6341-9k	41	682-10v	129	735-10	43	751523-6	63
624-9	35	634-4	41	682-11v	129	735-4	43	751523-7	63
624-9TT	35	634-6	41	682-12v	129	735-6	43	751523-9	63
625-1	35	634-6.u	247	682-2v	129	735-7	43	75152-4	115
625-10	35	634-7	41	682-3v	129	735-9	43	75152-6	115
625-10f7	37	634-9	41	682-4v	129	74142-6	49	75152-7	115
625-1f7	37	635-1	41	683-11v	129	74142-9	49	75152-9	115
6252-1	37	635-10	41	683-12v	129	7414-6	49	75153-4	63
6252-10	37	6351-10k	41	683-2v	129	7414-9	49	75153-6	63
6252-4	37	6351-1k	41	683-3v	129	74152-6	49	75153-7	63
6252-4TT	37	6351-4k	41	683-4v	129	7415-6	49	75153-9	63
6252-6	37	6351-6k	41	692-10v	129	74242-6	49	7515-4	115
6252-6.u	247	6351-7k	41	692-11v	129	7424-6	49	7515-6	115
6252-6TT	37	6351-9k	41	692-12v	129	7424-9	49	7515-7	115
6252-7	37	635-4	41	692-2v	129	74252-6	49	7515-9	115
6252-9	37	635-6	41	692-3v	129	7425-6	49	752323-4	63
6252-9TT	37	635-6.u	247	692-4v	129	743-1	43	752323-6	63
625-4	35	635-7	41	693-11v	129	743-10	43	752323-7	63

Index nach Bestellnummer

Best.Nr.	Seite	Best.Nr.	Seite	Best.Nr.	Seite	Best.Nr.	Seite	Best.Nr.	Seite
752323-9	63	7613-9	121	77713-10	39	777232-9	39	77734-6k	43
75232-4	115	76142-4	121	777132-1	39	777232-9TT	39	77734-7	43
75232-6	115	76142-6	121	777132-10	39	77723-4	39	77734-7k	43
75232-9	115	76142-7	121	777132-4	39	77723-4TT	39	77734-9	43
75233-4	63	76142-9	121	777132-4TT	39	77723-6	39	77734-9k	43
75233-6	63	7614-4	121	777132-6	39	77723-6TT	39	77735-1	43
75233-7	63	7614-6	121	777132-6.u	247	77723-7	39	77735-10	43
75233-9	63	7614-7	121	777132-6TT	39	77723-9	39	77735-10k	43
7523-4	115	7614-9	121	777132-7	39	77723-9TT	39	77735-1k	43
7523-6	115	76152-4	121	777132-9	39	77724-1	39	77735-4	43
7523-9	115	76152-6	121	777132-9TT	39	77724-10	39	77735-4k	43
75242-3	115,149	76152-7	121	77713-4	39	77724-10	39	77735-6	43
752423-4	63	76152-9	121	77713-4TT	39	77724-2-1	39	77735-6k	43
752423-6	63	7615-4	121	77713-6	39	77724-2-10	39	77735-6k	43
752423-7	63	7615-6	121	77713-6TT	39	77724-2-4	39	77735-7	43
752423-9	63	7615-7	121	77713-6TT	39	77724-2-4TT	39	77735-7k	43
75242-4	115	7615-7	121	77713-7	39	77724-2-6	39	77735-9	43
75242-4	115	7615-9	121	77713-9	39	77724-2-6TT	39	77735-9k	43
75242-6	115	76232-4	121	77713-9TT	39	77724-2-7	39	778142-6	49
75242-7	115	76232-6	121	77714-1	39	77724-2-9	39	778142-9	49
75242-9	115	76232-9	121	77714-10	39	77724-2-9TT	39	77814-6	49
75243-4	63	7623-4	121	777142-1	39	77724-4	39	77814-9	49
75243-6	63	7623-6	121	777142-10	39	77724-4TT	39	778152-6	49
75243-7	63	7623-9	121	777142-4	39	77724-6	39	77815-6	49
75243-9	63	76242-3	121,149	777142-4TT	39	77724-6TT	39	778242-6	49
7524-4	115	76242-4	121	777142-6	39	77724-7	39	778242-9	49
7524-6	115	76242-6	121	777142-6TT	39	77724-9	39	77824-6	49
7524-7	115	76242-7	121	777142-7	39	77724-9TT	39	77824-9	49
7524-9	115	76242-9	121	777142-9	39	77725-1	39	778252-6	49
752523-4	63	7624-4	121	777142-9TT	39	77725-10	39	77825-6	49
752523-6	63	7624-6	121	77714-4	39	777252-1	39	78132-4	123
752523-7	63	7624-7	121	77714-4TT	39	777252-10	39	78132-6	123
752523-9	63	7624-9	121	77714-6	39	777252-4	39	78132-9	123
75252-4	115	76252-4	121	77714-6TT	39	777252-4TT	39	7813-4	123
75252-6	115	76252-6	121	77714-7	39	777252-6	39	7813-6	123
75252-7	115	76252-7	121	77714-9	39	777252-6.u	247	7813-9	123
75252-9	115	76252-9	121	77714-9TT	39	777252-6TT	39	78142-4	123
75253-4	63	7625-4	121	77715-1	39	777252-7	39	78142-6	123
75253-6	63	7625-6	121	77715-10	39	777252-9	39	78142-9	123
75253-7	63	7625-7	121	777152-1	39	777252-9TT	39	7814-4	123
75253-9	63	7625-9	121	777152-10	39	77725-4	39	7814-6	123
7525-4	115	76332-4	121	777152-4	39	77725-4TT	39	7814-9	123
7525-6	115	76332-6	121	777152-4TT	39	77725-6	39	78152-4	123
7525-7	115	76332-7	121	777152-6	39	77725-6TT	39	78152-6	123
7525-9	115	76332-9	121	777152-6.u	247	77725-7	39	78152-9	123
75332-4	117	76342-4	121	777152-6TT	39	77725-9	39	7815-4	123
75332-6	117	76342-6	121	777152-7	39	77725-9TT	39	7815-6	123
75332-7	117	76342-7	121	777152-9	39	77733-1	43	7815-9	123
75332-9	117	76342-9	121	777152-9TT	39	77733-10	43	78232-4	123
75342-4	117	76352-4	121	77715-4	39	77733-10k	43	78232-6	123
75342-6	117	76352-6	121	77715-4TT	39	77733-1k	43	78232-9	123
75342-7	117	76352-7	121	77715-6	39	77733-4	43	7823-4	123
75342-9	117	76352-9	121	77715-6TT	39	77733-4k	43	7823-6	123
75352-4	117	77152-6k	47	77715-7	39	77733-6	43	7823-9	123
75352-6	117	7715-6	47	77715-9	39	77733-6k	43	78242-4	123
75352-7	117	7715-6d	47	77715-9TT	39	77733-7	43	78242-6	123
75352-9	117	77242-6k	47	77723-1	39	77733-7k	43	78242-9	123
75615-6-p	29	77242-9k	47	77723-10	39	77733-9	43	7824-4	123
75625-6-p	29	7724-6	47	777232-1	39	77733-9k	43	7824-6	123
75915-6-p	67	7724-6d	47	777232-10	39	77734-1	43	7824-9	123
75925-6-p	67	7724-9	47	777232-4	39	77734-10	43	78252-4	123
76132-4	121	7724-9d	47	777232-4TT	39	77734-10k	43	78252-6	123
76132-6	121	77252-6k	47	777232-6	39	77734-1k	43	78252-9	123
76132-9	121	7725-6	47	777232-6.u	247	77734-4	43	7825-4	123
7613-4	121	7725-6d	47	777232-6TT	39	77734-4k	43	7825-6	123
7613-6	121	77713-1	39	777232-7	39	77734-6	43	7825-9	123



Index nach Bestellnummer

Best.Nr.	Seite	Best.Nr.	Seite	Best.Nr.	Seite	Best.Nr.	Seite	Best.Nr.	Seite
80000	83	8015-4TT	25	8025-4TT	25	8630v	103	9006508s	241
800132-6	83	8015-6	25	8025-6	25	86312k452	105,179	9006509	333
80013-6	83	8015-6TT	25	8025-6TT	25	863-4v	103	9006509s	241
800142-6	83	8015-7	25	8025-7	25	863-6v	103	9006510	333
80014-6	83	8015-9	25	8025-9	25	863-9v	103	9006510s	241
800152-6	83	8015-9TT	25	8025-9TT	25	864-4v	103	9006511	333
80015-6	83	80167	83	80272-4v	139	864-6v	103	9006511s	241
80067	83	80168	185	80272-6v	139	864-9v	103	9006512	333
80068	185	80168.u	185,251	80272-7v	139	865-4v	103	9006512s	241
80068.u	185	80172-4v	139	80272-9v	139	865-6v	103	9006513	333
80100	83	80172-6v	139	8027-4v	139	865-9v	103	9006513s	241
801132-6	83	80172-7v	139	8027-6v	139	875-4v	103	9006514	333
80113-6	83	80172-9v	139	8027-7v	139	875-6v	103	9006514s	241
801142-6	83	8017-4v	139	8027-9v	139	875-9v	103	9006518	333
80114-6	83	8017-6v	139	80800072	341	88300	85,104	9006518s	241
801152-6	83	8017-7v	139	810-00	74	8830v	103	9007	157
80115-6	83	8017-9v	139	81315-6	85	883-4v	103	900726	157
8013-1	25	8023-1	25	81325-6	85	883-6v	103	901025	105
8013-10	25	8023-10	25	8213-6	156	883-9v	103	901026	105
80132-1	25	80232-1	25	82172-4v	143	884-4v	103	9013022	312
80132-10	25	80232-10	25	82172-6v	143	884-6v	103	9013024	324
80132-4	25	80232-4	25	82172-7v	143	884-9v	103	9013031	278
80132-4TT	25	80232-4TT	25	82172-9v	143	885-4v	103	9013039	278
80132-6	25	80232-6	25	8217-4v	143	885-6v	103	9013050	312
80132-6TT	25	80232-6TT	25	8217-6v	143	885-9v	103	9014010	312
80132-7	25	80232-7	25	8217-7v	143	8935096-p	361	9014120-p	278
80132-9	25	80232-9	25	8217-9v	143	8935097-p	360	9017009	277
80132-9TT	25	80232-9TT	25	82272-4v	143	895-4v	103	9017037	277
8013-4	25	8023-4	25	82272-6v	143	895-6v	103	9017101	277
8013-4TT	25	8023-4TT	25	82272-7v	143	895-9v	103	9017115	312
8013-6	25	8023-6	25	82272-9v	143	9004001-p	313	9018012	276
8013-6TT	25	8023-6TT	25	8227-4v	143	9004002-p	313	9018088	276
8013-7	25	8023-7	25	8227-6v	143	9004004-p	313	9018112	276
8013-9	25	8023-9	25	8227-7v	143	9004006-p	313	9018114	276
8013-9TT	25	8023-9TT	25	8227-9v	143	9004012-p	313	9018161	276
8014-1	25	8024-1	25	825506214v	363	900404	313	9018164	276
8014-10	25	8024-10	25	825525114v	363	900602	332	9021	104
80142-1	25	80242-1	25	8430v	103	900602s	241	9021g	104
80142-10	25	80242-10	25	843-4v	103	900604	332	9022	104
80142-4	25	80242-4	25	843-6v	103	900604s	241	9022g	104
80142-4TT	25	80242-4TT	25	843-9v	103	900605	332	90251023	272
80142-6	25	80242-6	25	844-4v	103	900605s	241	90251319	272
80142-6TT	25	80242-6TT	25	844-6v	103	900606	332	9025162	272
80142-7	25	80242-7	25	844-9v	103	900606s	241	9025231	272
80142-9	25	80242-9	25	845-4v	103	900607	332	9025512	272
80142-9TT	25	80242-9TT	25	845-6v	103	900607s	241	9025521	272
8014-4	25	8024-4	25	845-6v-P953	104	900608	332	9025575	272
8014-4TT	25	8024-4TT	25	845-9v	103	900608s	241	9025587	272
8014-6	25	8024-6	25	85200	363	900609	332	9025612	272
8014-6TT	25	8024-6TT	25	85200BLK	363	900609s	241	9028086	271
8014-7	25	8024-7	25	853009286	241	900610	332	9028738	271
8014-9	25	8024-9	25	854009285	241	900610s	241	9028883	271
8014-9TT	25	8024-9TT	25	855-4v	103	900612	332	9029070	271
8015-1	25	8025-1	25	855-6v	103	900612s	241	9029074	271
8015-10	25	8025-10	25	855-9v	103	900613	332	9029100	119
80152-1	25	80252-1	25	86152-6	47	900613s	241	9029153	271
80152-10	25	80252-10	25	8615-6	47	900618	332	9029541	271
80152-4	25	80252-4	25	86242-6	47	900618s	241	903	104
80152-4TT	25	80252-4TT	25	86242-9	47	9006504	333	9030004	309
80152-6	25	80252-6	25	8624-6	47	9006504s	241	9030010	308
80152-6TT	25	80252-6TT	25	8624-9	47	9006506	333	9030014	308
80152-7	25	80252-7	25	86252-6	47	9006506s	241	9030020	309
80152-9	25	80252-9	25	8625-6	47	9006507	333	9030030	309
80152-9TT	25	80252-9TT	25	86300	105	9006507s	241	9030040	309
8015-4	25	8025-4	25	86300g	105	9006508	333	9030117	308

Index nach Bestellnummer

Best.Nr.	Seite	Best.Nr.	Seite	Best.Nr.	Seite	Best.Nr.	Seite	Best.Nr.	Seite
9030119	308	913-10	63	917-9v	145	9227746	260	925-10	63
9030129	308	913-10w	63	9213-6	67	923-1	63	925-10w	63
9030204	309	913-1w	63	9213-6f	69	923-10	63	925-1w	63
9030206	309	913-4	63	9213-6fw	69	923-10w	63	925-4	63
9030614	308	9134029	273	9213-6w	67	923-1w	63	925-4w	63
9033001	320	9134124	312	9214-6	67	923-4	63	925-6	63
9033002	320	9134194	273	9214-6f	69	923-4w	63	925-6w	63
9033003	320	9134227	273	9214-6fw	69	923-6	63	925-7	63
9033004	320	9134248	324	9214-6w	67	923-6w	63	925-7w	63
9033005	320	9134518	312	9214-9	67	923-7	63	925-9	63
9033006	320	9134520	273	9214-9f	69	923-7w	63	925-9w	63
9033007	320	9134532	312	9214-9fw	69	923-9	63	927-4v	145
9033008	320	913-4w	63	9214-9w	67	923-9w	63	927-6v	145
9033030	321	9135110	275	9215-6	67	92401543	240	927-7v	145
9033031	321	9135112	274	9215-6f	69	92401633	259	927-9v	145
9033032	321	9135114	274	9215-6fw	69	92402427	259	9350001-p	207
9033050	321	9135123	274	9215-6w	67	92402851	259	9350004-p	361
9033051	321	9135136	274	9216011	297	9240539	259	9350005-p	361
9033052	321	9135151	275	9216027	263	9240544	259	9350008-p	361
9033053	321	9135153	275	9216051	297	9240862	259	9350009-p	360
9033071	321	9135417	275	9216066	297	924-1	63	9350015-p	360
9033073	321	9135421	275	9216111	263	924-10	63	9350017-p	361
9033-1	321	9135510	275	9216140	263	924-10w	63	9350022-p	361
9033550	320	9135511	274	9216197	212	924-1w	63	9350042-p	361
9033551	320	9135512	274	9216210	225	924-4	63	9350132-p	360
9033-CATmont	320	9135523	274	9216211	225	924-4w	63	9350142-p	360
9034001	310	9135551	275	9216212	225	924-6	63	9350145-p	360
9034002	310	9135552	275	9216231	263	924-6w	63	9350146-p	360
9034003	310	9135584	275	9216236	263	924-7	63	9350147-p	360
9034004	310	9135647	275	9216237	263	924-7w	63	9350150-p	360
9034005	310	9135653	275	9216427	263	924-9	63	9350151-p	360
9034006	310	9135710	275	9216440	299	924-9w	63	9350153-p	360
9034007	310	913-6	63	9216631	212	9250001-p	359	9350154-p	360
9034009	310	913-6w	63	9216645	212	9250002-p	358	9350155-p	360
9034011	310	913-7	63	9217001	261	9250004-p	358	9350156-p	360
9034030	311	913-7w	63	9217005	261	9250005-p	358	9350157-p	360
9034031	311	913-9	63	9217035	261	9250006-p	358	9350159-p	360
9034032	311	913-9w	63	9217041	261	9250007-p	358	9350160-p	360
9034033	311	914-1	63	9217055	261	9250008-p	359	9350161-p	360
9034050	311	914-10	63	9217090	261	9250009-p	359	9350162-p	360
9034052	311	914-10w	63	9217100	261	925001	358	9350163-p	360
9034053	311	914-1w	63	9217102	261	9250010-p	359	9350164-p	360
9034055	311	914-4	63	9217134	261	9250012-p	359	9350165-p	360
9081001	338	914-4w	63	9218090	262	9250013-p	358	9350167-p	360
9081002	338	914-6	63	9218145	262	9250016-p	358	9350180-p	361
9081003	338	914-6w	63	9223-6	67	9250018-p	359	9350189-p	361
9081330	324,338	914-7	63	9223-6f	69	9250019-p	359	9350193-p	361
9081802	338	914-7w	63	9223-6fw	69	9250020-p	359	9350196-p	360
9082001	339	914-9	63	9223-6w	67	9250021-p	359	9350202-p	360
9082002	339	914-9w	63	9224-6	67	9250022-p	359	9350212-p	361
9082003	339	915-1	63	9224-6f	69	9250023-p	358	9350235-p	361
90992339	322	915-10	63	9224-6fw	69	9250024-p	358	9350245-p	361
90992341	322	915-10w	63	9224-6w	67	9250025-p	358	9350290-p	361
90992342	322	915-1w	63	9225-6	67	9250026-p	359	9430024	315
9130005	306	915-4	63	9225-6f	69	9250027-p	207	9430050	315
9130006	306	915-4w	63	9225-6fw	69	9250029-p	358	9430052	240
9130007	307	915-6	63	9225-6w	67	9250033-p	359	9430053	240
9130008	307	915-6w	63	9226961	212	9250034-p	359	9430054	240
9130012	306	915-7	63	9227142	260	9250035-p	157,359	9430155	314
9130074	306	915-7w	63	92271649	240	925004	358	9430301	315
9130080	307	915-9	63	92272001	260	925006	358	9430311	315
9130100	209	915-9w	63	92272488	260	9250121-p	359	9430343	315
9130154	306	917-4v	145	92272976	260	9250156-p	358	9430350v	315
9130374	307	917-6v	145	92273146	260	9250998-p	358	9430401	314
913-1	63	917-7v	145	9227354	260	925-1	63	9430402	314



Index nach Bestellnummer

Best.Nr.	Seite	Best.Nr.	Seite	Best.Nr.	Seite	Best.Nr.	Seite	Best.Nr.	Seite
9430406	314	9439003	316	9513-6	29	96061442	71	tm500s	86
9430409	314	9439004	316	9513-7	29	96061450	71	tm55065s	86
9430411	314	9439005	316	9513-9	29	960614501	71	tm55656s	86
9430412	314	9439006	316	9514-1	29	96061451	71	tm55833s	86
9430429	314	9439007	316	9514-10	29	96061452	71	tm56060s	86
9430439	314	9439013	317	9514-4	29	96061541	71	tm56073s	86
9430452	314	9439033	317	9514-6	29	96061542	71	tm6100s	86
9430453	314	9439041	317	9514-7	29	96061550	71	tm6880s	86
9430455	314	9439061	316	9514-9	29	960615501	71	ts105	177
9430476	315	9439066	212	9515-1	29	96061551	71	ts1252g	57
9430477	315	9439075	317	9515-10	29	96061552	71	ts167s	84
9430478	315	9439076	317	9515-4	29	96062341	71	ts327s	84
9430479	315	9439078	317	9515-6	29	96062342	71	ts613g	57
9430498	315	9439079	317	9515-7	29	96062350	71	ts614g	57
9430715	314	9439109	213	9515-9	29	96062351	71	ts615g	57
9430718	314	9439125	157	9517-4v	141	96062352	71	ts623g	57
9430719	314	9439500	316	9517-6v	141	96062441	71	ts625g	57
9430721	314	9439633	212	9517-7v	141	96062442	71	ts635g	57
9432000	158	9441010	296	9517-9v	141	96062450	71	ts645g	57
9432001	158	9441050	296	95213-6	29	960624501	71	ts7632g	57
9432002	158	9441051	296	95215-6	29	96062451	71	ts9000g	332
9432003	158	9441065	296	95223-6	29	96062452	71	U25050	179
9432004	158	9441070	296	95225-6	29	96062541	71		
9432006	158	9441075	296	9523-1	29	96062542	71		
9432007	158	9441151	296	9523-10	29	96062550	71		
94325000	238	9441480	240	9523-4	29	960625501	71		
94325001	238	9441700	296	9523-6	29	96062551	71		
94325002	238	9473012	295	9523-7	29	96062552	71		
94325003	238	9473070	295	9523-9	29	967011155	207		
94325102	158	9473071	295	9524-1	29	967011355	207		
94325103	158	9473080	295	9524-10	29	968011355	208		
94326000	238	9473255	295	9524-4	29	9754100	119		
94326001	238	9473300	209	9524-6	29	9755090	119		
94326002	238	9473377	295	9524-7	29	9755091	119		
94326003	238	9473401	299	9524-9	29	9755095	119		
94326102	158	9473435	295	9525-1	29	9755096	119		
94326103	158	9473487	295	9525-10	29	9755098	119		
94327000	239	94741367	240	9525-4	29	9755099	119		
9433020	159	94741386	294	9525-6	29	9755100	119		
9433100	157,159	9474144	294	9525-7	29	9755101	119		
9433101	159	94741511	294	9525-9	29	9755102	119		
9433102	159	9474154	294	9527-4v	141	9755103	119		
9433103	159	94741905	209	9527-6v	141	9755104	119		
9433170	159	94742241	298	9527-7v	141	9755105	119		
9434150	211	94742242	298	9527-9v	141	980901506204-p	212		
9434151	211	94742249	298	9543014	258	9809051-p	212		
9434152	210	94742251	298	9544020	258	9848030	264		
9434250	211	9474320	294	9545069	292	9848050	264		
9434251	211	9474410	299	9545311	292	9848250	323		
9434252	210	9474584	294	9545312	292	9848251	323		
9436422	212	9474590	294	9605010	279	9848263	323		
9436432	212	9502619	299	9605056	279	d105-0	177		
9437113	315	9504020	293	9605105	279	d105-05	177		
9437114	315	9504103	293	9605150	279	d10570	177		
9437413	315	9504124	293	9605153	279	d10575	177		
9437420	212	9504138	293	9605159	279	e325-f	325		
9437430	212	9504368	298	9605320	279	e325-r	325		
9437454	315	9504376	298	9605351	279	tf9091	105		
9437560	315	9504400	209	96061341	71	tf9091g	105		
9438001	317	9504450	293	96061342	71	tf9092	105		
9438002	317	9504540	293	96061350	71	tf9092g	105		
9438413	317	9513-1	29	96061351	71	ti0007s	333		
9439001	316	9513-10	29	96061352	71	ti0207	333		
9439002	316	9513-4	29	96061441	71	tm43838s	86		

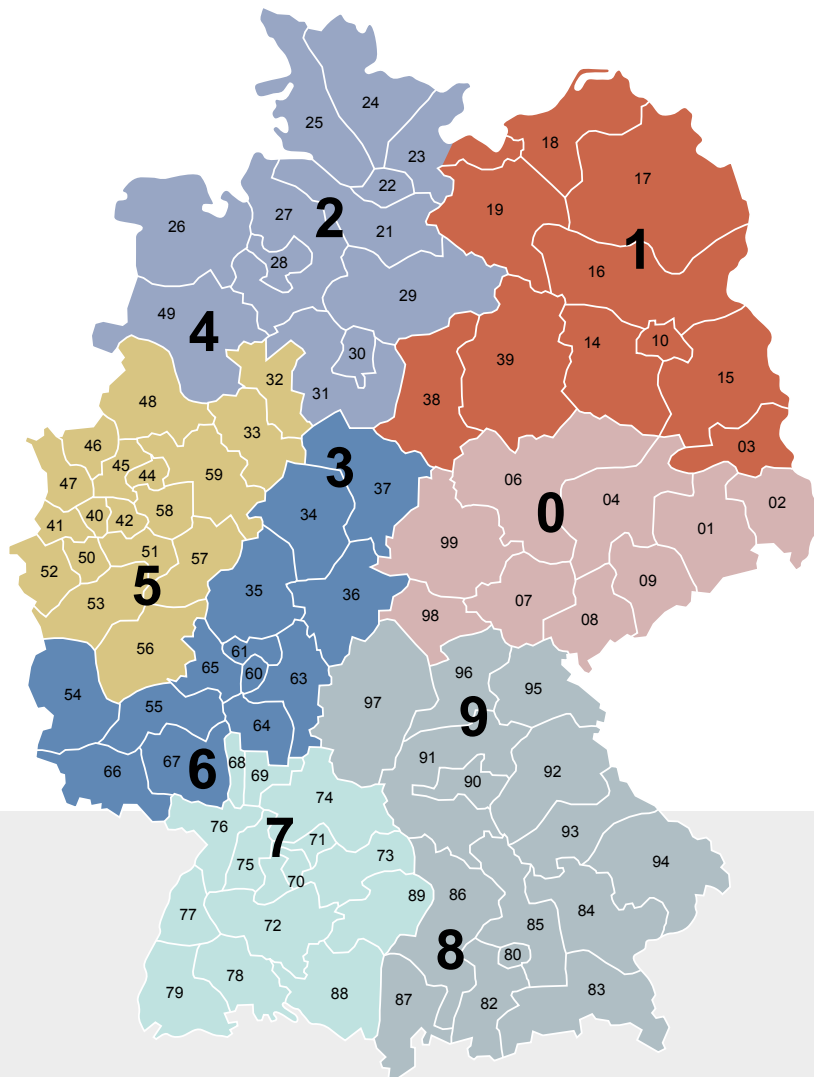

PCE Gebietsvertretungen DEUTSCHLAND

PLZ: 32,33,40-48,50-53,56-59

Maffei GmbH Industrievertretung

Selkamp 16
D-44287 Dortmund
Telefon 0231-993386-0
Telefax 0231-993386-60
e-mail: info@maffei-gmbh.de
www.maffei-gmbh.de

PLZ: 01,02,04-09,98,99

Quaas Handelsvertretungen e. K.

Ludwig-Kossuth-Straße 3
D-01109 Dresden
Telefon 0351-8026 137
Telefax 0351-8026 148
e-mail: info@hv-quaas.de
www.HV-Quaas.de

PLZ: 03,10-19,23920-23999,38,39

Stephan Postler Handelsvertretung

Lehnitzstraße 11
D-16515 Oranienburg
Telefon 03301-204 216
Telefax 03301-204 219
e-mail: kontakt@hv-postler.de
www.hv-postler.de

PLZ: 20-23919,24-29,30,31,49

Bö-Tec Handelsvertretungen GmbH

Peter Böschen
Stuhrer Straße 18
D-28197 Bremen
Telefon 0421-80930102
Telefax 0421-80930103
e-mail: info@bö-tec.de
www.bö-tec.de

PLZ: 34-37,54,55,60-67

Licht Technik Frantz GmbH

Jürgen Frantz
Alfener Weg 27
D-66113 Saarbrücken
Telefon 0681-7510-25
Telefax 0681-7525-31
info@lt-frantz.de
www.lt-frantz.de

PLZ: 80-87,90-97

Konrad Jordan Industrievertretungen e.K.

Inhaber Markus Jordan
Sandbergstraße 5
D-90571 Schwaig
Telefon 0911-50 74 257
Telefax 0911-50 75 850
e-mail: vertrieb@jordan-schwaig.de
www.jordan-schwaig.de

PLZ: 68-79,88,89

B&D Industrievertretung GmbH & Co. KG

Schloßstraße 9/1
D-74336 Brackenheim
Telefon 07135-99 09 88-0
Telefax 07135-96 89 577
vertrieb@iv-bd.de
www.iv-bd.de



VERTEILER & STECKDOSENKOMBINATIONEN

Ihr technischer Spezialist in Sachen Verteiler und Steckdosenkombinationen für Deutschland

Dipl. Ing. (FH) Oliver Brodbeck

Raiffeisenstraße 30
D-85402 Kranzberg
Telefon 08166 99 78 083 • Telefax 08166 99 78 084
e-mail: oliver.brodbeck@pcelectric.at
www.pcelectric.de

PCE ONLINE...



www.pcelectric.at

- PCE **Online-Katalog** mit kompletter Produktpalette
- Umfangreiche **technische Dokumentationen**, Datenblätter, Maßskizzen und 3D CAD-Daten
- Information über **brandneue Produkte**
- Prospekte, Videos und Infos **zum Downloaden**
- Aktuelle **Messetermine**



PCE Newsletter

Immer topaktuell informiert bleiben...

www.pcelectric.at/de/service/newsletter-anmeldung.html

QR-Code scannen und gleich anmelden.



PC Electric GmbH



pc_electric



PC Electric



pce-pcelectric-gmbh



PCE



MADE IN AUSTRIA

PCE

Connection
to the future

www.pcelectric.at

PC Electric GesmbH

Diesseits 145

4973 St. Martin im Innkreis

AUSTRIA

TEL +43 7751 61220

FAX +43 7751 6969

office@pcelectric.at



Druckprodukt mit finanziellem
Klimabeitrag
ClimatePartner.com/53401-2401-1002



09800 Vers. 03/2024

Technische Änderungen sowie eventuelle Druckfehler vorbehalten.
Geschäfte werden nur unter Heranziehung unserer AGBs abgeschlossen!