

INNENBEREICH



Zukunftsweisende Anschlusstechnik
vom dynamisch-flexiblen Profi für Versorgungssysteme.



Gestaltung von Büros, Verkaufs- und Lagerflächen

Die moderne Architektur aus Glas und Stahlelementen fordert wandfreie Anschluss-elemente. Die positiven Eigenschaften der Bürosäulen, wie die garantierte Sicherheit, einfache Montage, die flexible Wahl des Standortes, die individuelle Bestückung und das zeitlose Design erleichtern hierbei enorm eine innovative Planung und Installation.

Produktvielfalt

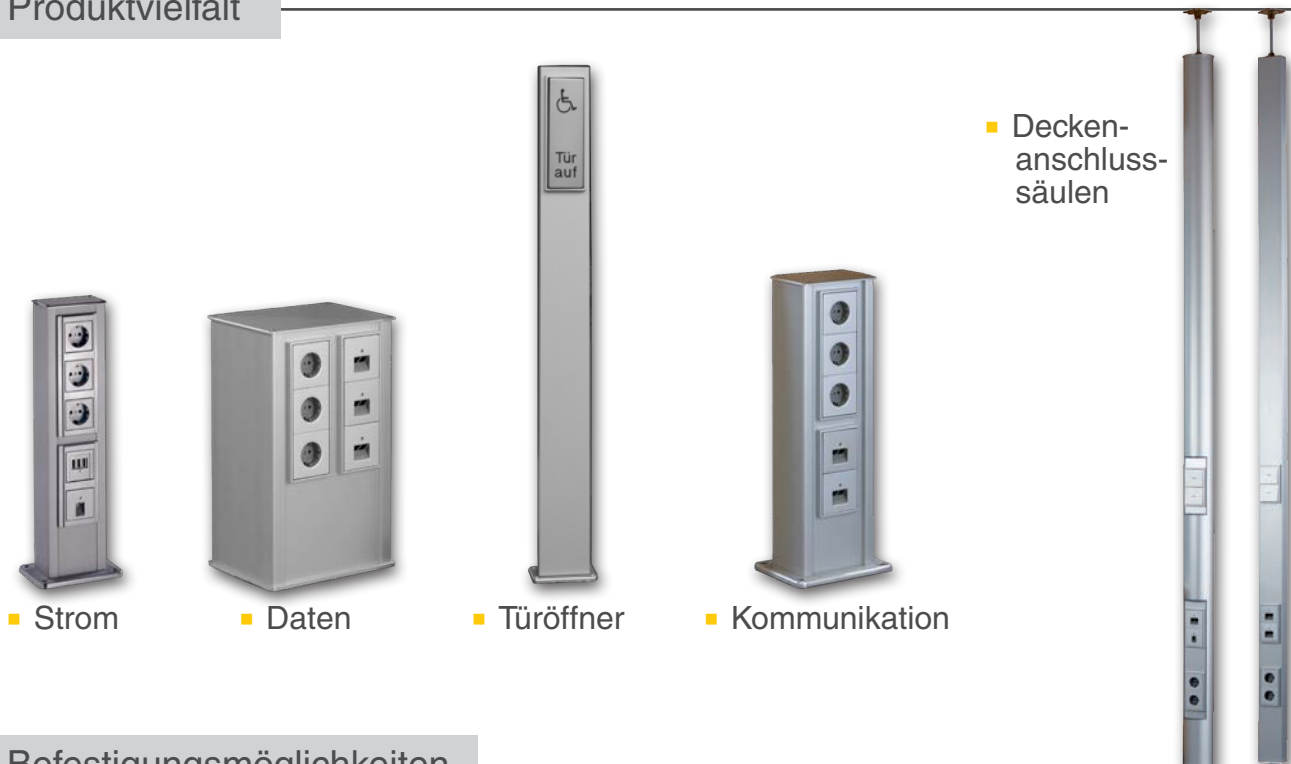

■ Strom

■ Daten

■ Türöffner

■ Kommunikation

■ Decken-
anschluss-
säulen

Befestigungsmöglichkeiten

- **Bodendosen mit Steckverbinder** zur schnellen Inbetriebnahme der Säule. Wird sie nicht mehr gebraucht, so kann sie einfach vom Steckplatz entnommen werden und die Fläche wird wieder frei.



- **Fußplatte** mit Befestigungsbohrungen, welche auf jeden festen Untergrund, aufgedübelt werden kann.

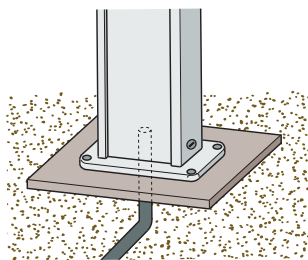

- **Spann- bzw. Schraubbefestigung** für Deckenanschluss-säulen für Roh- und Zwischendecken (weitere Infos finden Sie auf Seite 50/51)

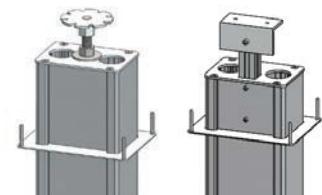

MS08 Elektroanschlusssäule

Die kleine und unauffällige Säule ist die perfekte Lösung für den Innenbereich, wenn eine kleine Anzahl von Stromanschlüssen und anderen Medienanschlüssen gewünscht ist.





Technische Daten

- Abmessung Profilquerschnitt: 80x70mm (BxT)
- Abmessung Höhe: variabel
- Farbe: silber
- Werkstoff: Aluminium, eloxiert E6/EV1
- Schutzart: IP20
- Schutzklasse: I

Aufbau der Säule

- geschlossenes Aluminiumprofil
- oberer Abschlussdeckel
- Fußplatte zum Aufdübeln auf einen festen Untergrund
- inkl. Befestigungsmaterial
- inkl. Potentialausgleichsklemme



Optionen

- Höhe nach Kundenwunsch
- ein- oder zweiseitige Bestückung möglich
- auch als Leersäule lieferbar
- individuelle Ausführungen auf Anfrage

MS08 Elektroanschlusssäulen, bestückt

Artikel-Nr. MA50200507



Abmessungen:	80x70x200mm (BxTxH)
Farbe:	silber
Schutzart:	IP20
Bestückung:	2 x Schutzkontakt-Steckdose 16A 2P+E 230V
max. Vorsicherung:	16A (mit bauseitigem FI 0,03A)
Einspeiseklemmen (Zuleitung):	2x3x4qmm
Gewicht:	ca. 1kg

Artikel-Nr. MA50200513



Abmessungen:	80x70x200mm (BxTxH)
Farbe:	silber
Schutzart:	IP20
Bestückung:	3 x Schutzkontakt-Steckdose 16A 2P+E 230V 1 x Doppeldatendose 2xRJ45 Cat.6
max. Vorsicherung:	16A
Einspeiseklemmen (Zuleitung):	3x3x4qmm
Gewicht:	ca. 1,3kg

MS08 Elektroanschlusssäulen, bestückt

Artikel-Nr. MA50200514



Abmessungen:	80x70x200mm (BxTxH)
Farbe:	silber
Schutzart:	IP20
Bestückung:	4 x Schutzkontakt-Steckdose 16A 2P+E 230V
max. Vorsicherung:	16A (mit bauseitigem FI 0,03A)
Einspeiseklemmen (Zuleitung):	4x3x4qmm
Gewicht:	ca. 1,3kg

Artikel-Nr. MA50307467



Abmessungen:	80x70x300mm (BxTxH)
Farbe:	silber
Schutzart:	IP20
Bestückung:	3 x Schutzkontakt-Steckdose 16A 2P+E 230V
max. Vorsicherung:	16A (mit bauseitigem FI 0,03A)
Einspeiseklemmen (Zuleitung):	3x3x4qmm
Gewicht:	ca. 1,2kg

Artikel-Nr. MA50307469



Abmessungen:	80x70x300mm (BxTxH)
Farbe:	silber
Schutzart:	IP20
Bestückung:	2 x Schutzkontakt-Steckdose 16A 2P+E 230V 1 x Doppeldatendose 2xRJ45 Cat.6
max. Vorsicherung:	16A (mit bauseitigem FI 0,03A)
Einspeiseklemmen (Zuleitung):	2x3x4qmm
Gewicht:	ca. 1,2kg

Artikel-Nr. MA50307551



Abmessungen:	80x70x300mm (BxTxH)
Farbe:	silber
Schutzart:	IP20
Bestückung:	2 x Schutzkontakt-Steckdose 16A 2P+E 230V 1 x Doppeldatendose 2xRJ45 Cat.6 1 x Sat-Dose
max. Vorsicherung:	16A (mit bauseitigem FI 0,03A)
Einspeiseklemmen (Zuleitung):	2x3x4qmm
Gewicht:	ca. 1,3kg



MS08 Elektroanschlusssäulen, unbestückt

Artikel-Nr. MA50200001



Abmessungen:	80x70x200mm (BxTxH)
Farbe:	silber
Schutzart:	IPX0
Aussparungen:	2 x Bohrbild 7 für Schalterprogramm des Herstellers BERKER INTEGRO
Gewicht:	ca. 0,5kg

Artikel-Nr. MA50200002



Abmessungen:	80x70x200mm (BxTxH)
Farbe:	silber
Schutzart:	IPX0
Aussparungen:	4 x Bohrbild 7 für Schalterprogramm des Herstellers BERKER INTEGRO
Gewicht:	ca. 0,5kg

Artikel-Nr. MA50300003



Abmessungen:	80x70x300mm (BxTxH)
Farbe:	silber
Schutzart:	IPX0
Aussparungen:	3 x Bohrbild 7 für Schalterprogramm des Herstellers BERKER INTEGRO
Gewicht:	ca. 0,7kg

Artikel-Nr. MA50300004



Abmessungen:	80x70x300mm (BxTxH)
Farbe:	silber
Schutzart:	IPX0
Aussparungen:	6 x Bohrbild 7 für Schalterprogramm des Herstellers BERKER INTEGRO
Gewicht:	ca. 0,7kg

MS10 Elektroanschlusssäule

Die MS10-Säule besticht durch ihr zeitloses und schlankes Design. Sie fügt sich nahezu in jedes Raum- oder Gartenkonzept perfekt ein und sichert somit die Energieversorgung genau dort wo sie gebraucht wird.





Technische Daten

- Abmessung Profilquerschnitt: 100x50mm (BxT)
- Abmessung Höhe: variabel
- Farbe: silber, anthrazit
- Werkstoff: Aluminium, eloxiert E6/EV1
- Schutzart: IP20/IP44
- Schutzklasse: I

Aufbau der Säule

- geschlossenes Aluminiumprofil
- oberer Abschlussdeckel
- Fußplatte zum Aufdübeln auf einen festen Untergrund
- inkl. Befestigungsmaterial
- inkl. Potentialausgleichsklemme

Optionen

- Höhe nach Kundenwunsch
- Datendosen eingebaut oder vorbereitet mit Bohrung (und Hohlwanddose)
- auch als Leersäule lieferbar
- individuelle Ausführungen auf Anfrage
- auf Anfrage in RAL- und DB-Farben lieferbar



Aussparungen für bauseitige Bestückung

■ Bohrbild 1.1

Es ist so konzipiert, dass das entsprechende Schaltermaterial direkt in die rechts und links angeordneten M3-Bohrungen eingeschraubt werden kann. Der Einsatz einer Hohlwanddose ist daher nicht erforderlich.

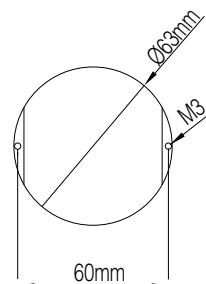

■ Bohrbild 13.1

Falls eine Hohlwanddose eingesetzt werden soll, kann ebenso ein 68er-Loch für Hohlwanddosen (max. Einbautiefe 41mm) eingebracht werden.

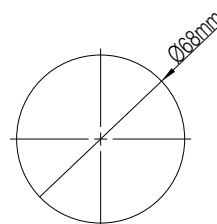

MS10 Elektroanschlusssäulen, unbestückt

Artikel-Nr. MB50200024



Abmessungen:	100x50x200mm (BxTxH)
Farbe:	silber
Schutzart:	IPX0/IPX4 (abhängig vom Schaltermaterial)
Aussparungen:	1 x Bohrbild 1.1 für Standardgeräte
Gewicht:	ca. 0,7kg

Artikel-Nr. MB50200025



Abmessungen:	100x50x200mm (BxTxH)
Farbe:	silber
Schutzart:	IPX0/IPX4 (abhängig vom Schaltermaterial)
Aussparungen:	2 x Bohrbild 1.1 für Standardgeräte in 2-fach Kombination
Gewicht:	ca. 0,7kg

Artikel-Nr. MB50300026



Abmessungen:	100x50x300mm (BxTxH)
Farbe:	silber
Schutzart:	IPX0/IPX4 (abhängig vom Schaltermaterial)
Aussparungen:	1 x Bohrbild 1.1 für Standardgeräte
Gewicht:	ca. 0,9kg

Artikel-Nr. MB50300027



Abmessungen:	100x50x300mm (BxTxH)
Farbe:	silber
Schutzart:	IPX0/IPX4 (abhängig vom Schaltermaterial)
Aussparungen:	2 x Bohrbild 1.1 für Standardgeräte in 2-fach Kombination
Gewicht:	ca. 0,9kg



MS10 Elektroanschlusssäulen, unbestückt

Artikel-Nr. MB50300029



Abmessungen:	100x50x300mm (BxTxH)
Farbe:	silber
Schutzart:	IPX0/IPX4 (abhängig vom Schaltermaterial)
Aussparungen:	3 x Bohrbild 1.1 für Standardgeräte in 3-fach Kombination
Gewicht:	ca. 0,9kg

Artikel-Nr. MB50500030



Abmessungen:	100x50x500mm (BxTxH)
Farbe:	silber
Schutzart:	IPX0/IPX4 (abhängig vom Schaltermaterial)
Aussparungen:	1 x Bohrbild 1.1 für Standardgeräte
Gewicht:	ca. 1,3kg

Artikel-Nr. MB50500031



Abmessungen:	100x50x500mm (BxTxH)
Farbe:	silber
Schutzart:	IPX0/IPX4 (abhängig vom Schaltermaterial)
Aussparungen:	2 x Bohrbild 1.1 für Standardgeräte in 2-fach Kombination
Gewicht:	ca. 1,3kg

Artikel-Nr. MB50500033



Abmessungen:	100x50x500mm (BxTxH)
Farbe:	silber
Schutzart:	IPX0/IPX4 (abhängig vom Schaltermaterial)
Aussparungen:	3 x Bohrbild 1.1 für Standardgeräte in 3-fach Kombination
Gewicht:	ca. 1,3kg

MS10 Elektroanschlusssäulen, unbestückt

Artikel-Nr. MB50500035



Abmessungen:	100x50x500mm (BxTxH)
Farbe:	silber
Schutzart:	IPX0/IPX4 (abhängig vom Schaltermaterial)
Aussparungen:	5 x Bohrbild 1.1 für Standardgeräte in 1 x 3-fach Kombination in 1 x 2-fach Kombination
Gewicht:	ca. 1,3kg

Artikel-Nr. MB50500194



Abmessungen:	100x50x500mm (BxTxH)
Farbe:	silber
Schutzart:	IPX0/IPX4 (abhängig vom Schaltermaterial)
Aussparungen:	4 x Bohrbild 1.1 für Standardgeräte in 4-fach Kombination
Gewicht:	ca. 1,3kg

Artikel-Nr. MB50500195



Abmessungen:	100x50x500mm (BxTxH)
Farbe:	silber
Schutzart:	IPX0/IPX4 (abhängig vom Schaltermaterial)
Aussparungen:	5 x Bohrbild 1.1 für Standardgeräte in 1 x 4-fach Kombination 1 x einzeln
Gewicht:	ca. 1,3kg

Artikel-Nr. MB50800379



Abmessungen:	100x50x800mm (BxTxH)
Farbe:	silber
Schutzart:	IPX0/IPX4 (abhängig vom Schaltermaterial)
Aussparungen:	1 x Bohrbild 1.1 für Standardgeräte
Gewicht:	ca. 2kg



MS10 Elektroanschlussäulen, unbestückt

Artikel-Nr. MB50800380



Abmessungen:	100x50x800mm (BxTxH)
Farbe:	silber
Schutzart:	IPX0/IPX4 (abhängig vom Schaltermaterial)
Aussparungen:	2 x Bohrbild 1.1 für Standardgeräte in 2-fach Kombination
Gewicht:	ca. 2kg

Artikel-Nr. MB50800381



Abmessungen:	100x50x800mm (BxTxH)
Farbe:	silber
Schutzart:	IPX0/IPX4 (abhängig vom Schaltermaterial)
Aussparungen:	3 x Bohrbild 1.1 für Standardgeräte in 3-fach Kombination
Gewicht:	ca. 2kg

Artikel-Nr. MB50800382



Abmessungen:	100x50x800mm (BxTxH)
Farbe:	silber
Schutzart:	IPX0/IPX4 (abhängig vom Schaltermaterial)
Aussparungen:	5 x Bohrbild 1.1 für Standardgeräte in 1 x 3-fach Kombination in 1 x 2-fach Kombination
Gewicht:	ca. 2kg

Artikel-Nr. MB50800383



Abmessungen:	100x50x800mm (BxTxH)
Farbe:	silber
Schutzart:	IPX0/IPX4 (abhängig vom Schaltermaterial)
Aussparungen:	4 x Bohrbild 1.1 für Standardgeräte in 4-fach Kombination
Gewicht:	ca. 2kg

MS10 Elektroanschlusssäulen, unbestückt

Artikel-Nr. MB50800384



Abmessungen:	100x50x800mm (BxTxH)
Farbe:	silber
Schutzart:	IPX0/IPX4 (abhängig vom Schaltermaterial)
Aussparungen:	5 x Bohrbild 1.1 für Standardgeräte in 1 x 4-fach Kombination 1 x einzeln
Gewicht:	ca. 2kg

Artikel-Nr. MB51150037



Abmessungen:	100x50x1150mm (BxTxH)
Farbe:	silber
Schutzart:	IPX0/IPX4 (abhängig vom Schaltermaterial)
Aussparungen:	1 x Bohrbild 1.1 für Standardgeräte
Gewicht:	ca. 2,8kg

Artikel-Nr. MB51150038



Abmessungen:	100x50x1150mm (BxTxH)
Farbe:	silber
Schutzart:	IPX0/IPX4 (abhängig vom Schaltermaterial)
Aussparungen:	1 x Bohrbild 1.1 für Standardgeräte, oben 1 x Bohrbild 1.1 für Standardgeräte, unten
Gewicht:	ca. 2,8kg

Artikel-Nr. MB51150039



Abmessungen:	100x50x1150mm (BxTxH)
Farbe:	silber
Schutzart:	IPX0/IPX4 (abhängig vom Schaltermaterial)
Aussparungen:	2 x Bohrbild 1.1 für Standardgeräte in 2-fach Kombination
Gewicht:	ca. 2,8kg



MS10 Elektroanschlusssäulen, unbestückt

Artikel-Nr. MB51150041



Abmessungen:	100x50x1150mm (BxTxH)
Farbe:	silber
Schutzart:	IPX0/IPX4 (abhängig vom Schaltermaterial)
Aussparungen:	3 x Bohrbild 1.1 für Standardgeräte in 3-fach Kombination
Gewicht:	ca. 2,8kg

Artikel-Nr. MB51150043



Abmessungen:	100x50x1150mm (BxTxH)
Farbe:	silber
Schutzart:	IPX0/IPX4 (abhängig vom Schaltermaterial)
Aussparungen:	2 x Bohrbild 1.1 für Standardgeräte in 2-fach Kombination, oben 1 x Bohrbild 1.1 für Standardgeräte, unten
Gewicht:	ca. 2,8kg

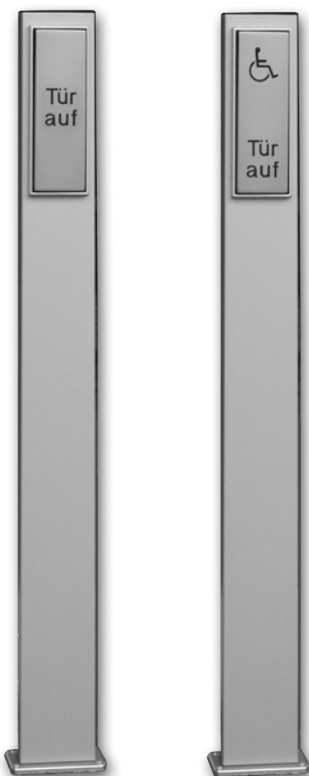

Säulen mit Türöffner für behindertengerechten Zugang.
Der Taster befindet sich mittig auf 850mm.

Säulen mit Türöffner

- "Tür auf" Art-Nr. MB51007529
- "Tür auf & Rollstuhl" Art-Nr. MB51007538

MS10 Büroanschlusssäulen

Artikel-Nr. MB50307583



Abmessungen:	100x50x300mm (BxTxH)
Farbe:	silber
Schutzart:	IP20
Bestückung:	2 x Schutzkontakt-Steckdose 16A 2P+E 230V 1 x Doppeldatendose 2xRJ45 Cat.6
max. Vorsicherung:	16A (mit bauseitigem FI 0,03A)
Einspeiseklemmen (Zuleitung):	2x3x4qmm
Gewicht:	ca. 1,2kg

Artikel-Nr. MB50507633



Abmessungen:	100x50x500mm (BxTxH)
Farbe:	silber
Schutzart:	IP20
Bestückung:	3 x Schutzkontakt-Steckdose 16A 2P+E 230V 2 x Doppeldatendose 2xRJ45 Cat.6
max. Vorsicherung:	16A (mit bauseitigem FI 0,03A)
Einspeiseklemmen (Zuleitung):	3x3x4qmm
Gewicht:	ca. 1,8kg

Artikel-Nr. MB50507732



Abmessungen:	100x50x500mm (BxTxH)
Farbe:	silber
Schutzart:	IP20
Bestückung:	2 x Schutzkontakt-Steckdose 16A 2P+E 230V 1 x Doppeldatendose 2xRJ45 Cat.6 1 x HDMI-Dose
max. Vorsicherung:	16A (mit bauseitigem FI 0,03A)
Einspeiseklemmen (Zuleitung):	2x3x4qmm
Gewicht:	ca. 2kg



MSD10 Deckenanschlusssäulen

Artikel-Nr.	MBE3000030	MBE3000031	MBE3000032
Abmessungen:	100x50x3000mm (BxTxH)	100x50x3000mm (BxTxH)	100x50x3000mm (BxTxH)
Farbe:	silber	silber	silber
Schutzart:	IP20	IP20	IP20
Bestückung:	3 x Schalter 3 x Schutzkontakt-Steckdose 16A 2P+E 230V 2 x Doppeldatendose 2xRJ45 Cat.6	2 x Schalter 8 x Schutzkontakt-Steckdose 16A 2P+E 230V 2 x Doppeldatendose 2xRJ45 Cat.6	4 x Schutzkontakt-Steckdose 16A 2P+E 230V 1 x Doppeldatendose 2xRJ45 Cat.6 1 x USB-Dose, 2-fach 1 x SAT-Antennendose 1 x NFN-Telefondose
max. Vorsicherung:	16A (mit bauseitigem FI 0,03A)	16A (mit bauseitigem FI 0,03A)	16A (mit bauseitigem FI 0,03A)
Einspeiseklemmen (Zuleitung):	6x3x4qmm	9x3x4qmm	4x3x4qmm
Gewicht:	ca. 13kg	ca. 14kg	ca. 14kg

- Technische Informationen zu den Deckenanschlusssäulen finden Sie auf Seite 50/51

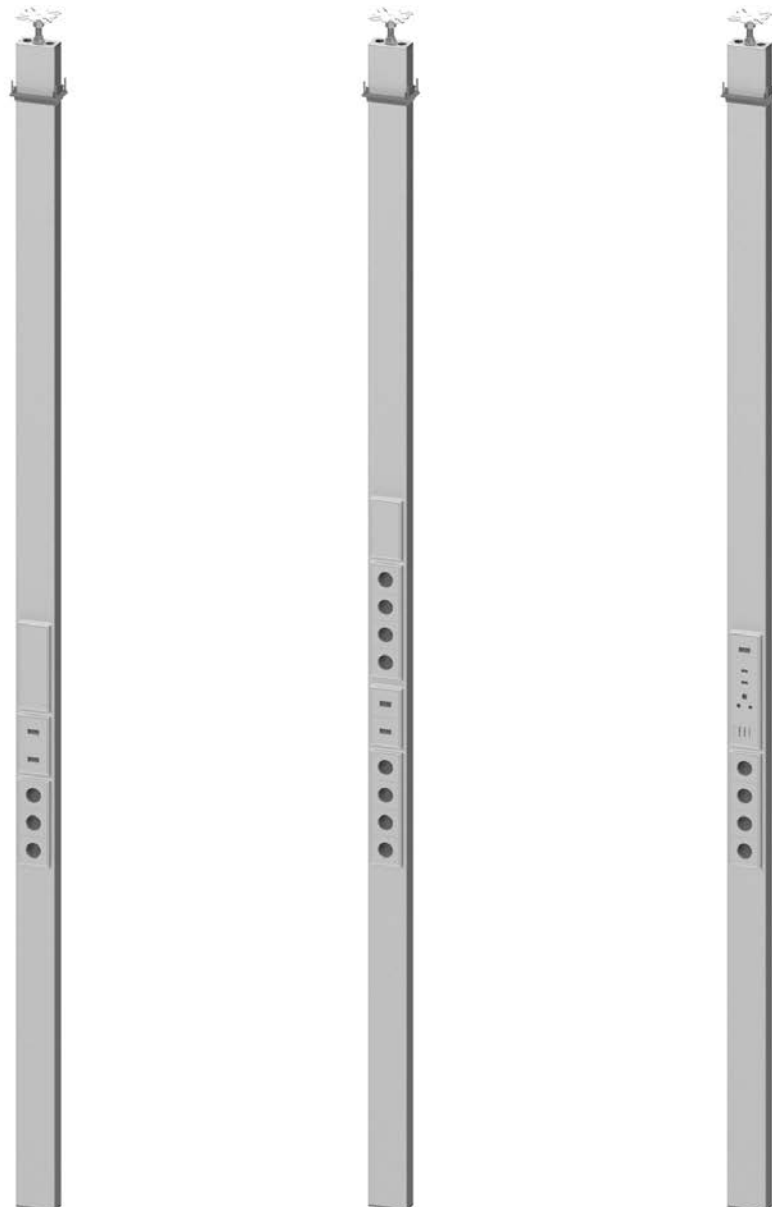

MSI12 Elektroanschlusssäule

Die Säule verfügt über ein schlichtes und schlankes Design. Sie ist ideal für Büros, für Wartebereiche oder Verkaufs- und Lagerflächen geeignet. Durch ihre modulare Bestückungsmöglichkeit bietet diese Säule ein hohes Maß an Flexibilität.





Technische Daten

- Abmessung Profilquerschnitt: 120x65mm (BxT), je Profil
- Abmessung Höhe: variabel
- Farbe: silber
- Werkstoff: Aluminium, eloxiert E6/EV1
- Schutzart: IP20
- Schutzklasse: I

Aufbau der Säule

- offenes Aluminium-Kanalprofil
- Abdeckprofilen
- oberer Abschlussdeckel
- Fußplatte zum Aufdübeln auf einen festen Untergrund
- inkl. Befestigungsmaterial
- inkl. Potentialausgleichsklemme

Optionen

- Höhe nach Kundenwunsch
- ein- oder zweizügige Ausführung ermöglichen
ein- oder zweiseitige Bestückung
- Datendosen eingebaut oder vorbereitet mit Hohlwanddose
- auch als Leersäule lieferbar
- individuelle Ausführungen auf Anfrage



Aufbau und Funktionsweise

Die Säule besteht aus einem offenen U-Profil, welches für die Bestückung mit Kanaleinbaudosen versehen werden kann. Der nicht bestückte Teil der Säule wird mit dem passenden Abdeckprofil verschlossen. Der Vorteil besteht darin, dass die Säule beliebig modular erweitert bzw. verändert werden kann.

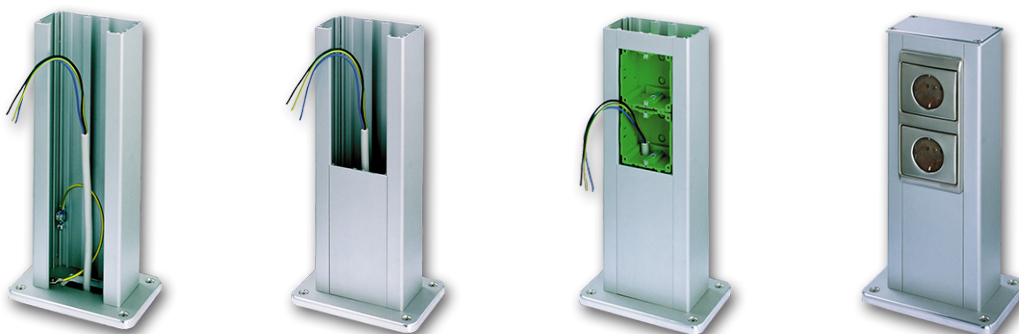

Einzügig

MSI12 Bodenanschlusssäulen

Artikel-Nr. MH50507017



Abmessungen:	120x65x500mm (BxTxH)
Farbe:	silber
Schutzart:	IPX0
Aussparungen:	3 x Leerplatz für Standardgeräte in 1 x 2-fach Kombination 1 x einzeln inkl. Kanaleinbaudose
Gewicht:	ca. 1,9kg

Artikel-Nr. MH50507018



Abmessungen:	120x65x500mm (BxTxH)
Farbe:	silber
Schutzart:	IPX0
Aussparungen:	5 x Leerplatz für Standardgeräte in 1 x 3-fach Kombination in 1 x 2-fach Kombination inkl. Kanaleinbaudose
Gewicht:	ca. 1,9kg

Artikel-Nr. MH50650021



Abmessungen:	120x65x650mm (BxTxH)
Farbe:	silber
Schutzart:	IP20
Bestückung:	2 x Schutzkontakt-Steckdose 16A 2P+E 230V 1 x Doppeldatendose 2xRJ45 Cat. 6
max. Vorsicherung:	16A (mit bauseitigem FI 0,03A)
Einspeiseklemmen (Zuleitung):	2x3x4qmm
Gewicht:	ca. 3kg

Artikel-Nr. MH50650022



Abmessungen:	120x65x650mm (BxTxH)
Farbe:	silber
Schutzart:	IP20
Bestückung:	3 x Schutzkontakt-Steckdose 16A 2P+E 230V 2 x Doppeldatendose 2xRJ45 Cat. 6
max. Vorsicherung:	16A (mit bauseitigem FI 0,03A)
Einspeiseklemmen (Zuleitung):	3x3x4qmm
Gewicht:	ca. 3,5kg

Zweizügig

MSI12 Bodenanschlussäulen

Artikel-Nr. MH50657019



Abmessungen:	120x130x650mm (BxTxH)
Farbe:	silber
Schutzart:	IPX0
Aussparungen:	jeweils auf Seite A und B: 3 x Leerplatz für Standardgeräte in 1 x 2-fach Kombination 1 x einzeln inkl. Kanaleinbaudose
Gewicht:	ca. 4,1kg

Artikel-Nr. MH50657020



Abmessungen:	120x130x650mm (BxTxH)
Farbe:	silber
Schutzart:	IPX0
Aussparungen:	jeweils auf Seite A und B: 5 x Leerplatz für Standardgeräte in 1 x 3-fach Kombination in 1 x 2-fach Kombination inkl. Kanaleinbaudose
Gewicht:	ca. 4,1kg

Artikel-Nr. MH50650031



Abmessungen:	120x130x650mm (BxTxH)
Farbe:	silber
Schutzart:	IP20
Bestückung:	jeweils auf Seite A und B: 2 x Schutzkontakt-Steckdose 16A 2P+E 230V 1 x Doppeldatendose 2xRJ45 Cat. 6
max. Vorsicherung:	16A (mit bauseitigem FI 0,03A)
Einspeiseklemmen (Zuleitung):	4x3x4qmm
Gewicht:	ca. 5,4kg

Artikel-Nr. MH50650032



Abmessungen:	120x130x650mm (BxTxH)
Farbe:	silber
Schutzart:	IP20
Bestückung:	jeweils auf Seite A und B: 3 x Schutzkontakt-Steckdose 16A 2P+E 230V 2 x Doppeldatendose 2xRJ45 Cat. 6
max. Vorsicherung:	16A (mit bauseitigem FI 0,03A)
Einspeiseklemmen (Zuleitung):	6x3x4qmm
Gewicht:	ca. 5,4kg

Einzügig

MSDI12 Deckenanschlusssäulen, unbestückt

Artikel-Nr.	MHD3000131	MHD3000132
Abmessungen:	120x65x3000mm (BxTxH)	120x65x3000mm (BxTxH)
Farbe:	silber	silber
Schutzart:	IPX0	IPX0
Aussparungen:	6 x Leerplatz für Standardgeräte in 1 x 3-fach Kombination in 1 x 2-fach Kombination 1 x einzeln inkl. Kanaleinbaudose	9 x Aussparung für Standardgeräte in 1 x 4-fach Kombination in 1 x 3-fach Kombination in 1 x 2-fach Kombination inkl. Kanaleinbaudose
Gewicht:	ca. 10kg	ca. 10kg





MSDI12 Deckenanschlusssäulen, bestückt

Artikel-Nr.	MHD3000151	MHD3000152
Abmessungen:	120x65x3000mm (BxTxH)	120x65x3000mm (BxTxH)
Farbe:	silber	silber
Schutzart:	IP20	IP20
Bestückung:	1 x Schalter 3 x Schutzk.-Steckdose 16A 2P+E 230V 2 x Doppeldatendose 2xRJ45 Cat.6	2 x Schalter 4 x Schutzk.-Steckdose 16A 2P+E 230V 3 x Doppeldatendose 2xRJ45 Cat.6
max. Vorsicherung:	16A (mit bauseitigem FI 0,03A)	16A (mit bauseitigem FI 0,03A)
Einspeiseklemmen (Zuleitung):	4x3x4qmm	6x3x4qmm
Gewicht:	ca. 13kg	ca. 14kg



- Technische Informationen zu den Deckenanschlusssäulen finden Sie auf Seite 50/51

Zweizügig

MSDI12 Deckenanschlusssäulen, unbestückt

Artikel-Nr.	MHD3000231	MHD3000232
Abmessungen:	120x130x3000mm (BxTxH)	120x130x3000mm (BxTxH)
Farbe:	silber	silber
Schutzart:	IPX0	IPX0
Aussparungen:	jeweils auf Seite A und B: 6 x Leerplatz für Standardgeräte in 1 x 3-fach Kombination in 1 x 2-fach Kombination 1 x einzeln inkl. Kanaleinbaudose	jeweils auf Seite A und B: 9 x Aussparung für Standardgeräte in 1 x 4-fach Kombination in 1 x 3-fach Kombination in 1 x 2-fach Kombination inkl. Kanaleinbaudose
Gewicht:	ca. 18kg	ca. 18kg

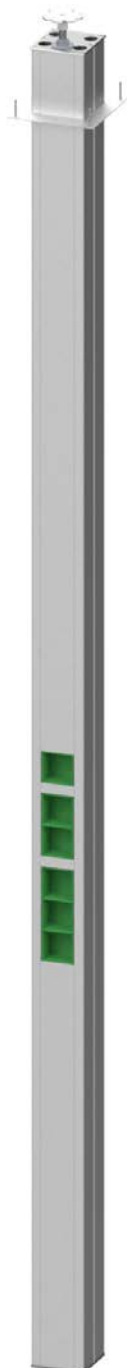



MSDI12 Deckenanschlusssäulen, bestückt

Artikel-Nr.	MHD3000251	MHD3000252
Abmessungen:	120x130x3000mm (BxTxH)	120x130x3000mm (BxTxH)
Farbe:	silber	silber
Schutzart:	IP20	IP20
Bestückung:	2 x Schalter 6 x Schutzk.-Steckdose 16A 2P+E 230V 4 x Doppeldatendose 2xRJ45 Cat.6	4 x Schalter 8 x Schutzk.-Steckdose 16A 2P+E 230V 6 x Doppeldatendose 2xRJ45 Cat.6
max. Vorsicherung:	16A (mit bauseitigem FI 0,03A)	16A (mit bauseitigem FI 0,03A)
Einspeiseklemmen (Zuleitung):	8x3x4qmm	12x3x4qmm
Gewicht:	ca. 27kg	ca. 28kg

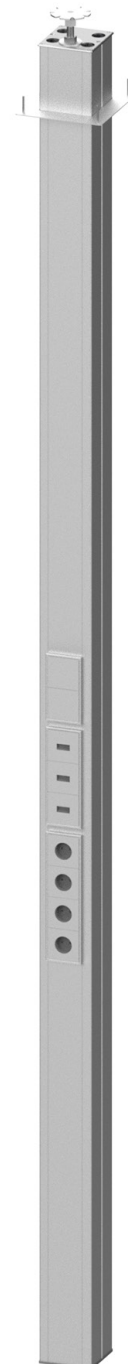

- Technische Informationen zu den Deckenanschlusssäulen finden Sie auf Seite 50/51

MSR12 Elektroanschlusssäule

Die runde Säule ist eine formschöne Alternative zum eleganten eckigen Design. In Großraumbüros, Wartebereichen, Lobbys oder Verwaltungsgebäuden spielen neben den funktionellen Aspekten ebenso ästhetische Aspekte eine entscheidende Rolle. Die Produktfamilie umfasst Säulen für den Eingangsbereich für Zutrittskontrollen, sowie Bürosäulen für die Versorgung von Arbeitsplätzen vom Boden oder als Deckenanschlussäulen.

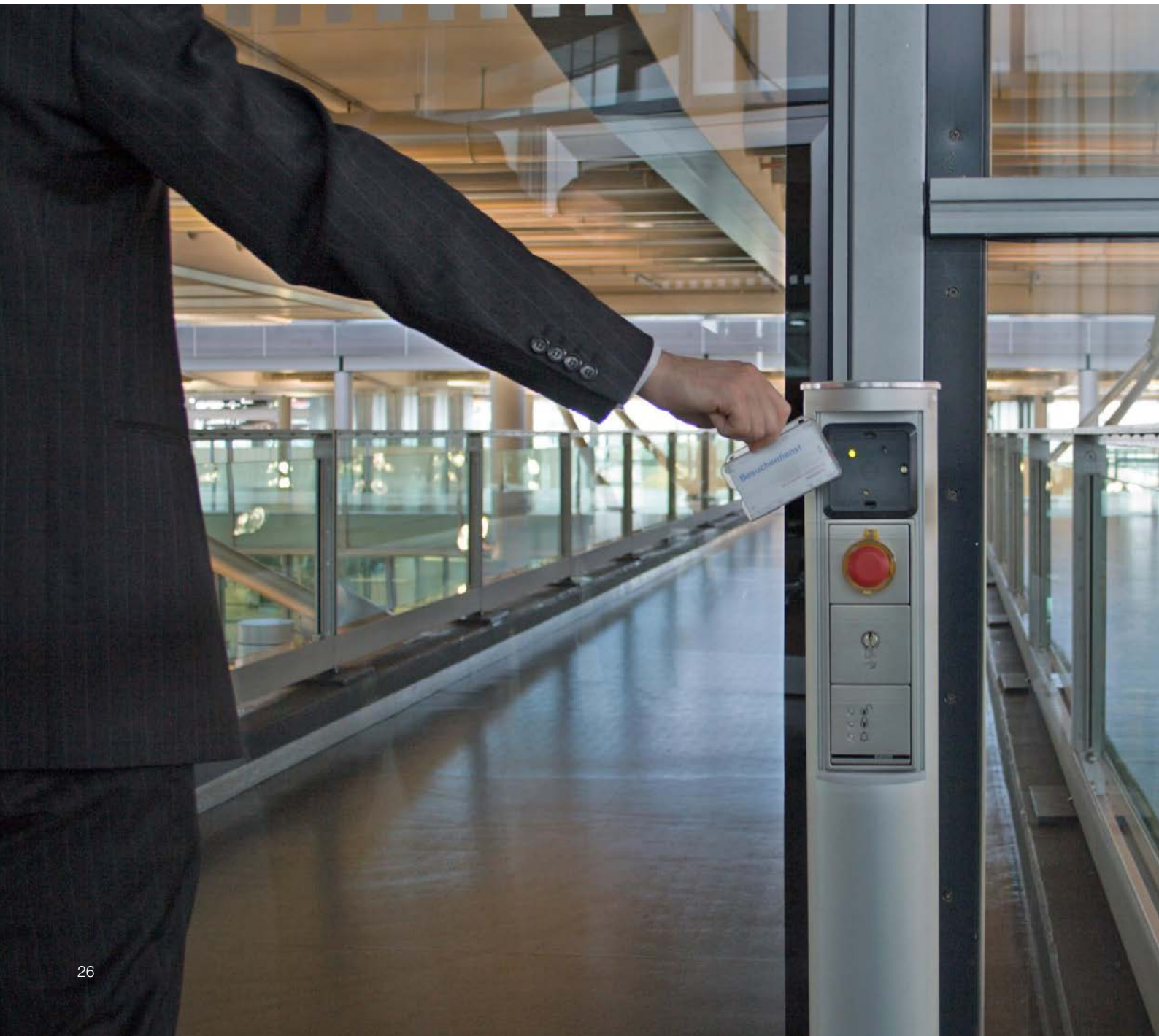



Technische Daten

- Abmessung Profilquerschnitt: Ø 120mm
- Abmessung Höhe: variabel
- Farbe: silber, anthrazit
- Werkstoff: Aluminium, eloxiert E6/EV1
- Schutzart: IP44
- Schutzklasse: I

Aufbau der Säule

- geschlossenes Aluminiumprofil
- runde Abdeckprofile zur Abdeckung des unbestückten Teils der Säule
- oberer Abschlussdeckel
- Fußplatte zum Aufdübeln auf einen festen Untergrund
- inkl. Befestigungsmaterial
- inkl. Potentialausgleichsklemme

Optionen

- Höhe nach Kundenwunsch
- LED-Orientierungs- oder Aufbaulicht
- Datendosen eingebaut oder vorbereitet mit Hohlwanddose
- auch als Leersäule lieferbar
- individuelle Ausführungen auf Anfrage
- auf Anfrage in RAL- und DB-Farben lieferbar



Aussparungen für bauseitige Bestückung

■ Bohrbild 1.1

Es ist so konzipiert, dass das entsprechende Schaltermaterial direkt in die rechts und links angeordneten M3-Bohrungen eingeschraubt werden kann. Der Einsatz einer Hohlwanddose ist daher nicht erforderlich.

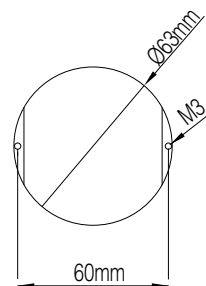

■ Bohrbild 13.1

Falls eine Hohlwanddose eingesetzt werden soll, kann ebenso ein 68er-Loch für Hohlwanddosen eingebracht werden.

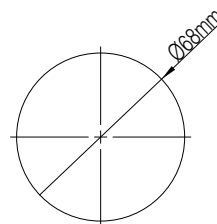

MSR12 Elektroanschlusssäulen, unbestückt

Artikel-Nr. MM50300054



Abmessungen:	120x300mm (DxH)
Farbe:	silber
Schutzart:	IPX0/IPX4 (abhängig vom Schaltermaterial)
Aussparungen:	2 x Bohrbild 1.1 für Standardgeräte in 2-fach Kombination
Gewicht:	ca. 1,7kg

Artikel-Nr. MM50300054C



Abmessungen:	120x300mm (DxH)
Farbe:	anthrazit
Schutzart:	IPX0/IPX4 (abhängig vom Schaltermaterial)
Aussparungen:	2 x Bohrbild 1.1 für Standardgeräte in 2-fach Kombination
Gewicht:	ca. 1,7kg

Artikel-Nr. MM50500057



Abmessungen:	120x500mm (DxH)
Farbe:	silber
Schutzart:	IPX0/IPX4 (abhängig vom Schaltermaterial)
Aussparungen:	2 x Bohrbild 1.1 für Standardgeräte in 2-fach Kombination
Gewicht:	ca. 2,3kg

Artikel-Nr. MM50500057C



Abmessungen:	120x500mm (DxH)
Farbe:	anthrazit
Schutzart:	IPX0/IPX4 (abhängig vom Schaltermaterial)
Aussparungen:	2 x Bohrbild 1.1 für Standardgeräte in 2-fach Kombination
Gewicht:	ca. 2,3kg



MSR12 Elektroanschlusssäulen, unbestückt

Artikel-Nr. MM50500060



Abmessungen:	120x500mm (DxH)
Farbe:	silber
Schutzart:	IPX0/IPX4 (abhängig vom Schaltermaterial)
Aussparungen:	3 x Bohrbild 1.1 für Standardgeräte in 3-fach Kombination
Gewicht:	ca. 2,3kg

Artikel-Nr. MM50500060C



Abmessungen:	120x500mm (DxH)
Farbe:	anthrazit
Schutzart:	IPX0/IPX4 (abhängig vom Schaltermaterial)
Aussparungen:	3 x Bohrbild 1.1 für Standardgeräte in 3-fach Kombination
Gewicht:	ca. 2,3kg

Artikel-Nr. MM50500061

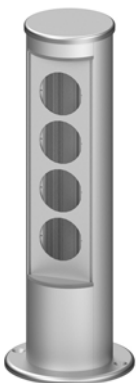

Abmessungen:	120x500mm (DxH)
Farbe:	silber
Schutzart:	IPX0/IPX4 (abhängig vom Schaltermaterial)
Aussparungen:	4 x Bohrbild 1.1 für Standardgeräte in 4-fach Kombination
Gewicht:	ca. 2,3kg

Artikel-Nr. MM50500061C



Abmessungen:	120x500mm (DxH)
Farbe:	anthrazit
Schutzart:	IPX0/IPX4 (abhängig vom Schaltermaterial)
Aussparungen:	4 x Bohrbild 1.1 für Standardgeräte in 4-fach Kombination
Gewicht:	ca. 2,3kg

MSR12 Elektroanschlusssäulen mit hochwertigem Schaltermaterial

Artikel-Nr. MM60500086



Abmessungen:	120x500mm (DxH)
Farbe:	silber
Schutzart:	IP20
Bestückung:	2 x Schutzkontakt-Steckdose 16A 2P+E 230V
max. Vorsicherung:	16A (mit bauseitigem FI 0,03A)
Einspeiseklemmen (Zuleitung):	2x3x2,5qmm
Gewicht:	ca. 2,6kg

Artikel-Nr. MM60500087



Abmessungen:	120x500mm (DxH)
Farbe:	silber
Schutzart:	IP20
Bestückung:	2 x Schutzkontakt-Steckdose 16A 2P+E 230V 1 x Doppeldatendose 2xRJ45, Cat.6
max. Vorsicherung:	16A (mit bauseitigem FI 0,03A)
Einspeiseklemmen (Zuleitung):	2x3x2,5qmm
Gewicht:	ca. 2,8kg

Artikel-Nr. MM60500088



Abmessungen:	120x500mm (DxH)
Farbe:	silber
Schutzart:	IP20
Bestückung:	3 x Schutzkontakt-Steckdose 16A 2P+E 230V
max. Vorsicherung:	16A (mit bauseitigem FI 0,03A)
Einspeiseklemmen (Zuleitung):	3x3x2,5qmm
Gewicht:	ca. 2,8kg

Artikel-Nr. MM60507471



Abmessungen:	120x500mm (DxH)
Farbe:	anthrazit
Schutzart:	IP20
Bestückung:	2 x Schutzkontakt-Steckdose 16A 2P+E 230V 1 x Doppeldatendose 2xRJ45, Cat.6 1 x USB-Anschlussdose, 2-fach
max. Vorsicherung:	16A (mit bauseitigem FI 0,03A)
Einspeiseklemmen (Zuleitung):	2x3x2,5qmm
Gewicht:	ca. 2,9kg



MSR12 Elektroanschlusssäulen mit hochwertigem Schaltermaterial

Artikel-Nr. MM51150616



Abmessungen:	120x1150mm (DxH)
Farbe:	silber
Schutzart:	IP44
Bestückung:	1 x Schlüsselschalter
max. Vorsicherung:	16A (mit bauseitigem FI 0,03A)
Einspeiseklemmen (Zuleitung):	3x4qmm
Gewicht:	ca. 4,2kg

Artikel-Nr. MM51150617



Abmessungen:	120x1150mm (DxH)
Farbe:	silber
Schutzart:	IP44
Bestückung:	1 x Taster 1 x Schutzkontakt-Steckdose 16A 2P+E 230V
max. Vorsicherung:	16A (mit bauseitigem FI 0,03A)
Einspeiseklemmen (Zuleitung):	2x4qmm, 3x4qmm
Gewicht:	ca. 4,5kg

Artikel-Nr. MM51150618



Abmessungen:	120x1150mm (DxH)
Farbe:	silber
Schutzart:	IP44
Bestückung:	1 x Schalter 1 x Schutzkontakt-Steckdose 16A 2P+E 230V
max. Vorsicherung:	16A (mit bauseitigem FI 0,03A)
Einspeiseklemmen (Zuleitung):	3x4qmm, 3x4qmm
Gewicht:	ca. 4,5kg

MSDR12 Deckenanschlusssäulen, unbestückt

Artikel-Nr.	MM03000331	MM03000332	MM03000333
Abmessungen:	120x3000mm (DxH)	120x3000mm (DxH)	120x3000mm (DxH)
Farbe:	silber	silber	silber
Schutzart:	IPX0	IPX0	IPX0
Aussparungen:	6 x Bohrbild 1.1 für Standardgeräte in 3 x 2-fach Kombination	4 x Bohrbild 1.1 für Standardgeräte in 2 x 2-fach Kombination	3 x Bohrbild 1.1 für Standardgeräte in 1 x 2-fach Kombination 1 x einzeln
Gewicht:	ca. 12kg	ca. 12kg	ca. 12kg





MSDR12 Deckenanschlusssäulen, bestückt

Artikel-Nr.	MM03000501	MM03000502	MM03000503
Abmessungen:	120x3000mm (DxH)	120x3000mm (DxH)	120x3000mm (DxH)
Farbe:	silber	silber	silber
Schutzart:	IP20	IP20	IP20
Bestückung:	3 x Schalter 3 x Schutzkontakt-Steckdose 16A 2P+E 230V 2 x Doppeldatendose 2xRJ45 Cat.6	2 x Schalter 8 x Schutzkontakt-Steckdose 16A 2P+E 230V 2 x Doppeldatendose 2xRJ45 Cat.6	4 x Schutzkontakt-Steckdose 16A 2P+E 230V 1 x Doppeldatendose 2xRJ45 Cat.6 1 x USB-Dose, 2-fach 1 x SAT-Antennendose 1 x NFN-Telefondose
max. Vorsicherung:	16A (mit bauseitigem FI 0,03A)	16A (mit bauseitigem FI 0,03A)	16A (mit bauseitigem FI 0,03A)
Einspeiseklemmen (Zuleitung):	6x3x4qmm	10x3x4qmm	4x3x4qmm
Gewicht:	ca. 14kg	ca. 15kg	ca. 15kg

- Technische Informationen zu den Deckenanschlusssäulen finden Sie auf Seite 50/51

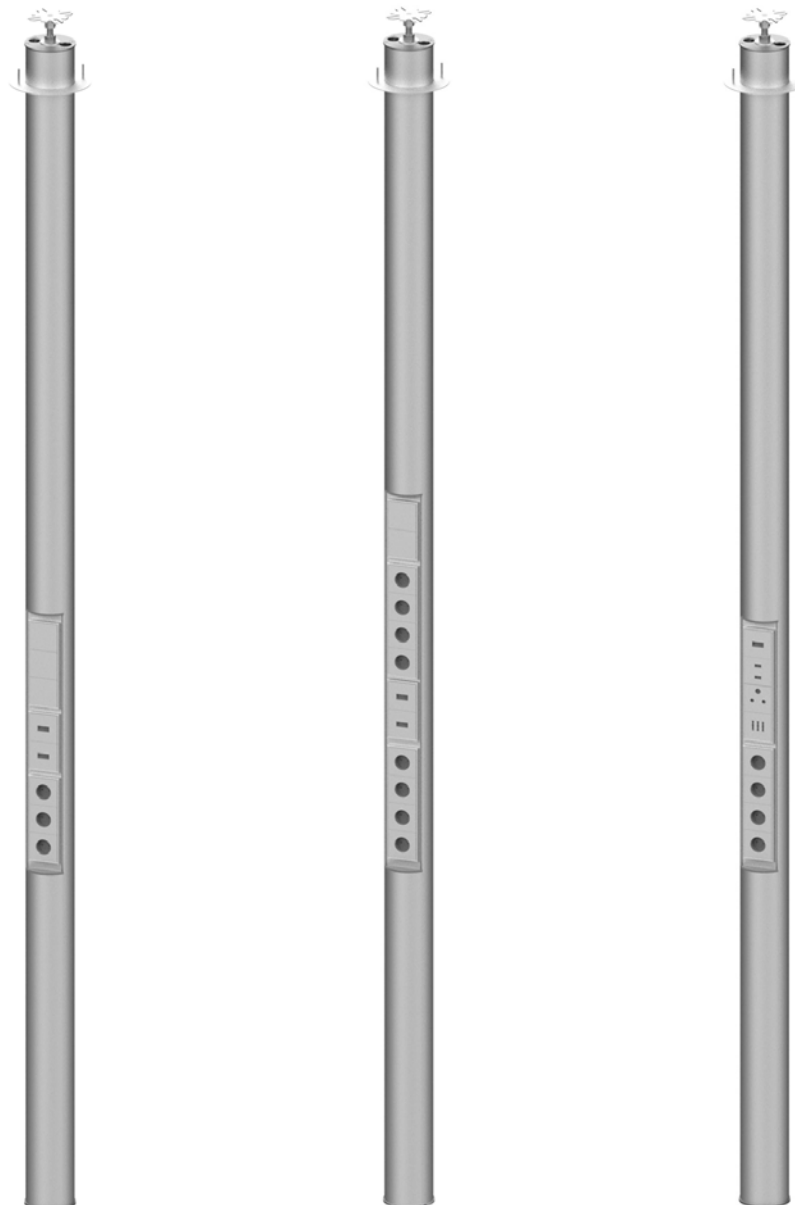

MS15 Elektroanschlusssäule

Diese Säule ist ein optimaler Arbeitspartner für jedes Büro. Sie bietet, dank der Möglichkeit einer doppelseitigen Bestückung, genügend Aufnahmekapazitäten für nahezu jeden Bedarf. Die Säule ist als Variante zum Aufschrauben auf den Boden und in Form einer Deckenanschlusssäule verfügbar.





Technische Daten

- Abmessung Profilquerschnitt: 150x100mm (BxT)
- Abmessung Höhe: variabel
- Farbe: silber
- Werkstoff: Aluminium, eloxiert E6/EV1
- Schutzart: IPX0
- Schutzklasse: I

Aufbau der Säule

- geschlossenes Aluminiumprofil
- oberer Abschlussdeckel
- Fußplatte zum Aufdübeln auf einen festen Untergrund
- inkl. Befestigungsmaterial
- inkl. Potentialausgleichsklemme

Optionen

- Höhe nach Kundenwunsch
- Datendosen eingebaut oder vorbereitet mit Hohlwanddose
- auch als Leersäule lieferbar
- individuelle Ausführungen auf Anfrage
- auf Anfrage in RAL- und DB-Farben lieferbar

Zubehör

- Bodendosen mit Steckerverbinder für Stromversorgung auf Anfrage

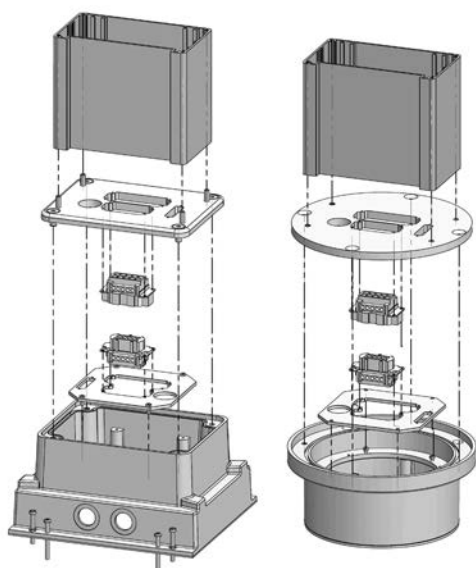

Die Bodendosen ermöglichen die Stromversorgung mit einem maximalen Maß an Flexibilität. Sie werden an verschiedenen Stellen in der Halle eingebaut und mit der passenden Blindabdeckung verschlossen. Bei Bedarf kann die Anschlusssäule problemlos an die jeweilige Bodendose aufgesetzt werden.



MS15 Bodenanschlusssäulen, unbestückt

Artikel-Nr. MC60300100



Abmessungen:	150x100x300mm (BxTxH)
Farbe:	silber
Schutzart:	IPX0/IPX4 (abhängig vom Schaltermaterial)
Aussparungen:	Seite A 2 x Bohrbild 1.1 für Standardgeräte in 2-fach Kombination
Gewicht:	ca. 2,2kg

Artikel-Nr. MC60300101



Abmessungen:	150x100x300mm (BxTxH)
Farbe:	silber
Schutzart:	IPX0/IPX4 (abhängig vom Schaltermaterial)
Aussparungen:	Seite A 2 x Bohrbild 1.1 für Standardgeräte in 2-fach Kombination Seite B 2 x Bohrbild 1.1 für Standardgeräte in 2-fach Kombination
Gewicht:	ca. 2,2kg

Artikel-Nr. MC60300102



Abmessungen:	150x100x300mm (BxTxH)
Farbe:	silber
Schutzart:	IPX0/IPX4 (abhängig vom Schaltermaterial)
Aussparungen:	Seite A 3 x Bohrbild 1.1 für Standardgeräte in 3-fach Kombination
Gewicht:	ca. 2,2kg



MS15 Bodenanschlusssäulen, unbestückt

Artikel-Nr. MC60300103



Abmessungen:	150x100x300mm (BxTxH)
Farbe:	silber
Schutzart:	IPX0/IPX4 (abhängig vom Schaltermaterial)
Aussparungen:	<p>Seite A 3 x Bohrbild 1.1 für Standardgeräte in 3-fach Kombination</p> <p>Seite B 3 x Bohrbild 1.1 für Standardgeräte in 3-fach Kombination</p>
Gewicht:	ca. 2,2kg

Artikel-Nr. MC60500104

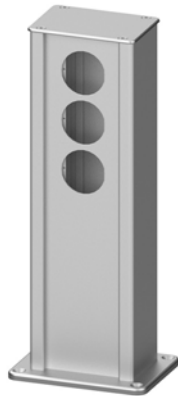

Abmessungen:	150x100x500mm (BxTxH)
Farbe:	silber
Schutzart:	IPX0/IPX4 (abhängig vom Schaltermaterial)
Aussparungen:	<p>Seite A 3 x Bohrbild 1.1 für Standardgeräte in 3-fach Kombination</p>
Gewicht:	ca. 3kg

Artikel-Nr. MC60500106

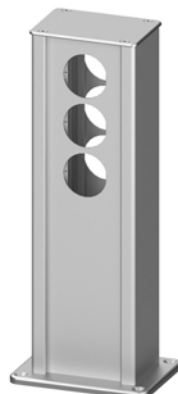

Abmessungen:	150x100x500mm (BxTxH)
Farbe:	silber
Schutzart:	IPX0/IPX4 (abhängig vom Schaltermaterial)
Aussparungen:	<p>Seite A 3 x Bohrbild 1.1 für Standardgeräte in 3-fach Kombination</p> <p>Seite B 3 x Bohrbild 1.1 für Standardgeräte in 3-fach Kombination</p>
Gewicht:	ca. 3kg

MS15 Bodenanschlusssäulen, bestückt

Artikel-Nr. MC50300504



Abmessungen:	150x100x300mm (BxTxH)
Farbe:	silber
Schutzart:	IP20
Bestückung:	Seite A 2 x Schutzkontakt-Steckdose 16A 2P+E 230V Seite B 2 x Schutzkontakt-Steckdose 16A 2P+E 230V
max. Vorsicherung:	16A (mit bauseitigem FI 0,03A)
Einspeiseklemmen (Zuleitung):	4x3x4qmm
Gewicht:	ca. 2,9kg

Artikel-Nr. MC50300506



Abmessungen:	150x100x300mm (BxTxH)
Farbe:	silber
Schutzart:	IP20
Bestückung:	Seite A 3 x Schutzkontakt-Steckdose 16A 2P+E 230V Seite B 3 x Schutzkontakt-Steckdose 16A 2P+E 230V
max. Vorsicherung:	16A (mit bauseitigem FI 0,03A)
Einspeiseklemmen (Zuleitung):	6x3x4qmm
Gewicht:	ca. 3,4kg

Artikel-Nr. MC50500508



Abmessungen:	150x100x500mm (BxTxH)
Farbe:	silber
Schutzart:	IP20
Bestückung:	Seite A 3 x Schutzkontakt-Steckdose 16A 2P+E 230V 1 x Doppeldatendose 2xRJ45 Cat.6 Seite B 3 x Schutzkontakt-Steckdose 16A 2P+E 230V 1 x Doppeldatendose 2xRJ45 Cat.6
max. Vorsicherung:	16A (mit bauseitigem FI 0,03A)
Einspeiseklemmen (Zuleitung):	6x3x4qmm
Gewicht:	ca. 3,7kg

MS15 Bodenanschlusssäulen, bestückt

Artikel-Nr. MC50500510



Abmessungen:	150x100x500mm (BxTxH)
Farbe:	silber
Schutzart:	IP20
Bestückung:	Seite A 3 x Schutzkontakt-Steckdose 16A 2P+E 230V 2 x Doppeldatendose 2xRJ45 Cat.6 Seite B 3 x Schutzkontakt-Steckdose 16A 2P+E 230V 2 x Doppeldatendose 2xRJ45 Cat.6
max. Vorsicherung:	16A (mit bauseitigem FI 0,03A)
Einspeiseklemmen (Zuleitung):	6x3x4qmm
Gewicht:	ca. 4,5kg

Artikel-Nr. MC50700512



Abmessungen:	150x100x700mm (BxTxH)
Farbe:	silber
Schutzart:	IP20
Bestückung:	Seite A 4 x Schutzkontakt-Steckdose 16A 2P+E 230V 2 x Doppeldatendose 2xRJ45 Cat.6
max. Vorsicherung:	16A (mit bauseitigem FI 0,03A)
Einspeiseklemmen (Zuleitung):	4x3x4qmm
Gewicht:	ca. 6,3kg

Artikel-Nr. MC50700514



Abmessungen:	150x100x700mm (BxTxH)
Farbe:	silber
Schutzart:	IP20
Bestückung:	Seite A 4 x Schutzkontakt-Steckdose 16A 2P+E 230V 4 x Doppeldatendose 2xRJ45 Cat.6
max. Vorsicherung:	16A (mit bauseitigem FI 0,03A)
Einspeiseklemmen (Zuleitung):	4x3x4qmm
Gewicht:	ca. 6,5kg

Einseitige Aussparungen/Bestückung

MSD15 Deckenanschlussäulen, unbestückt

Artikel-Nr.	MC03000601	MC03000602
Abmessungen:	150x100x3000mm (BxTxH)	150x100x3000mm (BxTxH)
Farbe:	silber	silber
Schutzart:	IPX0	IPX0
Aussparungen:	6 x Bohrbild 1.1 für Standardgeräte in 1 x 3-fach Kombination in 1 x 2-fach Kombination 1 x einzeln	9 x Bohrbild 1.1 für Standardgeräte in 1 x 4-fach Kombination in 1 x 3-fach Kombination in 1 x 2-fach Kombination
Gewicht:	ca. 16kg	ca. 16kg

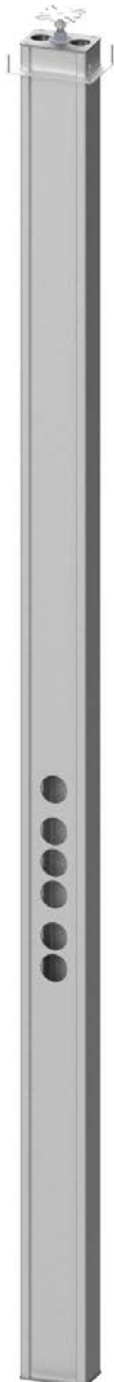



MSD15 Deckenanschlusssäulen, bestückt

Artikel-Nr.	MC03000712	MC03000713
Abmessungen:	150x100x3000mm (BxTxH)	150x100x3000mm (BxTxH)
Farbe:	silber	silber
Schutzart:	IP20	IP20
Bestückung:	1 x Schalter 3 x Schutzk.-Steckdose 16A 2P+E 230V 2 x Doppeldatendose 2xRJ45 Cat.6	2 x Schalter 4 x Schutzk.-Steckdose 16A 2P+E 230V 3 x Doppeldatendose 2xRJ45 Cat.6
max. Vorsicherung:	16A (mit bauseitigem FI 0,03A)	16A (mit bauseitigem FI 0,03A)
Einspeiseklemmen (Zuleitung):	4x3x4qmm	6x3x4qmm
Gewicht:	ca. 17kg	ca. 17kg



- Technische Informationen zu den Deckenanschlusssäulen finden Sie auf Seite 50/51

Zweiseitige Aussparungen/Bestückung

MSD15 Deckenanschlusssäulen, unbestückt

Artikel-Nr.	MC03000603	MC03000604
Abmessungen:	150x100x3000mm (BxTxH)	150x100x3000mm (BxTxH)
Farbe:	silber	silber
Schutzart:	IPX0	IPX0
Aussparungen:	je Seite A und B 6 x Bohrbild 1.1 für Standardgeräte in 1 x 3-fach Kombination in 1 x 2-fach Kombination 1 x einzeln	je Seite A und B 9 x Bohrbild 1.1 für Standardgeräte in 4-fach Kombination in 3-fach Kombination in 2-fach Kombination
Gewicht:	ca. 16kg	ca. 16kg

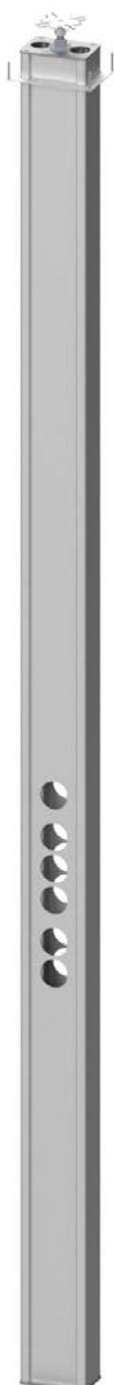



MSD15 Deckenanschlusssäulen, bestückt

Artikel-Nr.	MC03000722	MC03000723
Abmessungen:	150x100x3000mm (BxTxH)	150x100x3000mm (BxTxH)
Farbe:	silber	silber
Schutzart:	IP20	IP20
Bestückung:	2 x Schalter 6 x Schutzk.-Steckdose 16A 2P+E 230V 4 x Doppeldatendose 2xRJ45 Cat.6	4 x Schalter 8 x Schutzk.-Steckdose 16A 2P+E 230V 6 x Doppeldatendose 2xRJ45 Cat.6
max. Vorsicherung:	16A (mit bauseitigem FI 0,03A)	16A (mit bauseitigem FI 0,03A)
Einspeiseklemmen (Zuleitung):	8x3x4qmm	12x3x4qmm
Gewicht:	ca. 18kg	ca. 18kg



- Technische Informationen zu den Deckenanschlusssäulen finden Sie auf Seite 50/51

MS240 Elektroanschlussäule

Die Vernetzungssäule ist durch ihre breite Bauweise geeignet eine große Anzahl von Komponenten aufzunehmen und erlaubt durch ihren modularen Aufbau ein hohes Maß an Flexibilität. Sie ist ideal um einen oder mehrere Arbeitsplätze gleichzeitig mit den benötigten Strom- und Medienanschlüssen zu versorgen.





Technische Daten

- Abmessung Profilquerschnitt: 240x175mm (BxT)
- Abmessung Höhe: variabel
- Farbe: silber
- Werkstoff: Aluminium, eloxiert E6/EV1
- Schutzart: IP20
- Schutzklasse: I

Aufbau der Säule

- Seitenteile, rechts und links
- Bestückungs- und Blindplatten
- Trennschiene mit Hut- und C-Schiene
- Deckel und Fußplatte, inkl. Befestigungsmaterial
- Potentialausgleichsklemme

Optionen

- Höhen: 310, 410, 510, 610, 710, 810, 910, 1000, 1110, 1210mm
- ein- und zweiseitige Bestückung möglich
- Datendosen eingebaut oder vorbereitet mit Hohlwanddose
- auch als Leersäule lieferbar
- individuelle Ausführungen auf Anfrage



Draufsicht

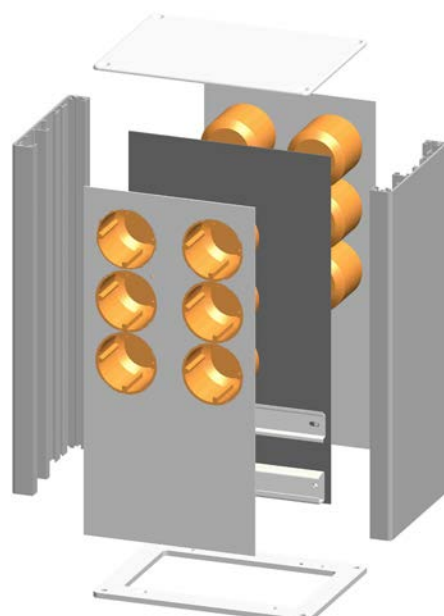
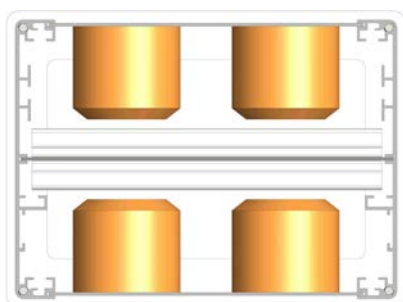

MS240 Elektroanschlusssäulen, unbestückt

Artikel-Nr. MO00310576



Abmessungen:	240x175x310mm (BxTxH)
Farbe:	silber
Schutzart:	IPX0
Aussparungen:	Seite A 4 x Bohrbild 13.1 für Hohlwanddosen in 2 x 2-fach Kombination, senkrecht
Gewicht:	ca. 3,6kg

Artikel-Nr. MO00310586

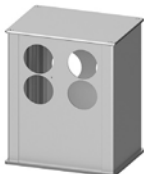

Abmessungen:	240x175x310mm (BxTxH)
Farbe:	silber
Schutzart:	IPX0
Aussparungen:	Seite A und B 8 x Bohrbild 13.1 für Hohlwanddosen in 4 x 2-fach Kombination, senkrecht
Gewicht:	ca. 3,4kg

Artikel-Nr. MO30510577



Abmessungen:	240x175x510mm (BxTxH)
Farbe:	silber
Schutzart:	IPX0
Aussparungen:	Seite A 10 x Bohrbild 13.1 für Hohlwanddosen in 2 x 3-fach Kombination, senkrecht in 2 x 2-fach Kombination, senkrecht
Gewicht:	ca. 4,6kg

Artikel-Nr. MO30510587

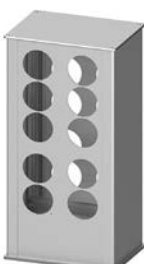

Abmessungen:	240x175x510mm (BxTxH)
Farbe:	silber
Schutzart:	IPX0
Aussparungen:	je Seite A und B 20 x Bohrbild 13.1 für Hohlwanddosen in 4 x 3-fach Kombination, senkrecht in 4 x 2-fach Kombination, senkrecht
Gewicht:	ca. 4,4kg



MS240 Elektroanschlusssäulen, unbestückt

Artikel-Nr. MO90610578

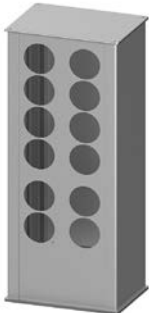

Abmessungen:	240x175x610mm (BxTxH)
Farbe:	silber
Schutzart:	IPX0
Aussparungen:	Seite A 12 x Bohrbild 13.1 für Hohlwanddosen in 2 x 4-fach Kombination, senkrecht in 2 x 2-fach Kombination, senkrecht
Gewicht:	ca. 4,8kg

Artikel-Nr. MO90610588

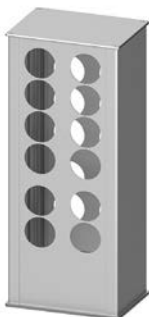

Abmessungen:	240x175x610mm (BxTxH)
Farbe:	silber
Schutzart:	IPX0
Aussparungen:	Seite A und B 24 x Bohrbild 13.1 für Hohlwanddosen in 4 x 4-fach Kombination, senkrecht in 4 x 2-fach Kombination, senkrecht
Gewicht:	ca. 4,6kg

Artikel-Nr. MO40810579

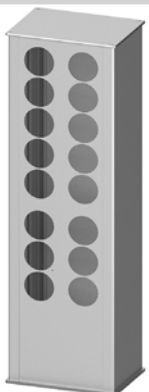

Abmessungen:	240x175x810mm (BxTxH)
Farbe:	silber
Schutzart:	IPX0
Aussparungen:	Seite A 16 x Bohrbild 13.1 für Hohlwanddosen in 2 x 5-fach Kombination, senkrecht in 2 x 3-fach Kombination, senkrecht
Gewicht:	ca. 5,6kg

Artikel-Nr. MO40810589

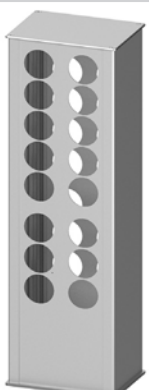

Abmessungen:	240x175x810mm (BxTxH)
Farbe:	silber
Schutzart:	IPX0
Aussparungen:	je Seite A und B 32 x Bohrbild 13.1 für Hohlwanddosen in 4 x 5-fach Kombination, senkrecht in 4 x 3-fach Kombination, senkrecht
Gewicht:	ca. 5,4kg

MS240 Elektroanschlusssäulen, bestückt

Artikel-Nr. MO00310605



Abmessungen:	240x175x310mm (BxTxH)
Farbe:	silber
Schutzart:	IP20
Bestückung:	Seite A 2 x Schutzkontakt-Steckdose 16A 2P+E 230V 2 x Doppeldatendose 2xRJ45 Cat. 6
max. Vorsicherung:	16A (mit bauseitigem FI 0,03A)
Einspeiseklemmen (Zuleitung):	2x3x4qmm
Gewicht:	ca. 4,3kg

Artikel-Nr. MO00310606



Abmessungen:	240x175x310mm (BxTxH)
Farbe:	silber
Schutzart:	IP20
Bestückung:	Seite A und B 4 x Schutzkontakt-Steckdose 16A 2P+E 230V 4 x Doppeldatendose 2xRJ45 Cat. 6
max. Vorsicherung:	16A (mit bauseitigem FI 0,03A)
Einspeiseklemmen (Zuleitung):	4x3x4qmm
Gewicht:	ca. 5kg

Artikel-Nr. MO30510607



Abmessungen:	240x175x510mm (BxTxH)
Farbe:	silber
Schutzart:	IP20
Bestückung:	Seite A 6 x Schutzkontakt-Steckdose 16A 2P+E 230V 4 x Doppeldatendose 2xRJ45 Cat. 6
max. Vorsicherung:	16A (mit bauseitigem FI 0,03A)
Einspeiseklemmen (Zuleitung):	6x3x4qmm
Gewicht:	ca. 6,3kg

Artikel-Nr. MO30510608



Abmessungen:	240x175x510mm (BxTxH)
Farbe:	silber
Schutzart:	IP20
Bestückung:	Seite A und B 12 x Schutzkontakt-Steckdose 16A 2P+E 230V 8 x Doppeldatendose 2xRJ45 Cat. 6
max. Vorsicherung:	16A (mit bauseitigem FI 0,03A)
Einspeiseklemmen (Zuleitung):	12x3x4qmm
Gewicht:	ca. 8kg



MS240 Elektroanschlusssäulen, bestückt

Artikel-Nr. MO30610609



Abmessungen:	240x175x610mm (BxTxH)
Farbe:	silber
Schutzart:	IP20
Bestückung:	Seite A 8 x Schutzkontakt-Steckdose 16A 2P+E 230V 2 x Doppeldatendose 2xRJ45 Cat. 6 1 x NFN-Telefondose 1 x USB-Dose, 2-fach
max. Vorsicherung:	16A (mit bauseitigem FI 0,03A)
Einspeiseklemmen (Zuleitung):	8x3x4qmm
Gewicht:	ca. 6,8kg

Artikel-Nr. MO30610610



Abmessungen:	240x175x610mm (BxTxH)
Farbe:	silber
Schutzart:	IP20
Bestückung:	Seite A und B 16 x Schutzkontakt-Steckdose 16A 2P+E 230V 4 x Doppeldatendose 2xRJ45 Cat. 6 2 x NFN-Telefondose 2 x USB-Dose, 2-fach
max. Vorsicherung:	16A (mit bauseitigem FI 0,03A)
Einspeiseklemmen (Zuleitung):	16x3x4qmm
Gewicht:	ca. 8,7kg

Artikel-Nr. MO40810611



Abmessungen:	240x175x810mm (BxTxH)
Farbe:	silber
Schutzart:	IP20
Bestückung:	Seite A 10 x Schutzkontakt-Steckdose 16A 2P+E 230V 4 x Doppeldatendose 2xRJ45 Cat. 6 1 x NFN-Telefondose 1 x USB-Dose, 2-fach
max. Vorsicherung:	16A (mit bauseitigem FI 0,03A)
Einspeiseklemmen (Zuleitung):	10x3x4qmm
Gewicht:	ca. 8,2kg

Artikel-Nr. MO40810612



Abmessungen:	240x175x810mm (BxTxH)
Farbe:	silber
Schutzart:	IP20
Bestückung:	Seite A und B 20 x Schutzkontakt-Steckdose 16A 2P+E 230V 8 x Doppeldatendose 2xRJ45 Cat. 6 2 x NFN-Telefondose 2 x USB-Dose, 2-fach
max. Vorsicherung:	16A (mit bauseitigem FI 0,03A)
Einspeiseklemmen (Zuleitung):	20x3x4qmm
Gewicht:	ca. 10,8kg

Deckenanschlusssäulen

Wann immer Energie benötigt wird, die Kabeleinführung von der Decke erfolgen soll oder die Säule schlichtweg als Kabelkanal dienen soll - mit den Säulen aus dem Deckenanschlussprogramm sind Sie goldrichtig.

Spannbefestigungssatz

bestehend aus:

- Deckel mit Ø 17 mm Bohrung für das Einführen der Kabel
- Spannteller
- Gewindestange
- Stellmutter zur Verspannung der Säule zwischen Decke und Boden
- mit Kaschierung zur Verkleidung der Aussparung in der Zwischendecke (falls vorhanden)
- profilbündiger Fußplatte

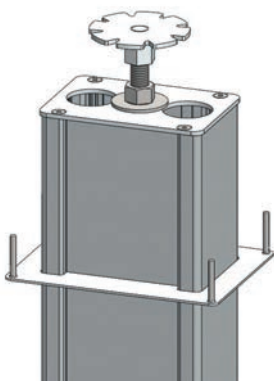

Verstellbereich 100 bis 900mm

Schraubbefestigungssatz

bestehend aus:

- Deckel mit Ø 17 mm Bohrung für das Einführen der Kabel
- Stellwinkel
- Systemprofil
- mit Kaschierung zur Verkleidung der Aussparung in der Zwischendecke (falls vorhanden)
- profilüberstehender Fußplatte inkl. Befestigungsmaterial

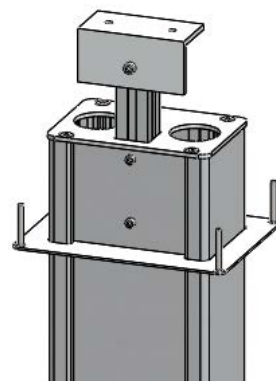

Verstellbereich 100 bis 400mm

■ Rohdecke



■ Abbildung Kaschierung



■ Zwischendecke

Optionen

- Einspeisung von oben durch den Deckel oder von unten durch die Fußplatte möglich
- Höhen bis 6 Meter realisierbar*
- individuelle Ausführungen auf Anfrage

Wichtig:

Um Ihnen eine bestmögliche Beratung bieten zu können, benötigen wir vorzugsweise bereits bei der Anfrage folgende Maße:

- bei Räumen ohne Zwischendecke
Maß Fertigfußboden bis Rohdecke
- bei Räumen mit Zwischendecke
Maß Fertigfußboden bis Zwischendecke
Maß Zwischendecke bis Rohdecke

Zertifikate

- Die MSD10 und MSD15 Deckenanschlusssäule wurde gemäß ISO 14644-1 für den Einsatz in Reinräumen der Luftreinheitsklasse 1 getestet und für geeignet befunden.



*Die Maximallänge des Säulenprofils beträgt 5900mm. Der Spannbereich ab einer Länge von 5000mm Profil beträgt zwischen 100 bis max. 400mm. Außerdem ist die Säule bauseits auf halber Länge separat zu fixieren.

■ Fertigfußboden

Montagemöglichkeiten im Innenbereich

■ Bodendosen für Steckverbinder (bis max. 32A)

Wird die Säule nur zeitweise benötigt, eignen sich Steckverbinder-Systeme optimal um die Säule in Betrieb bzw. außer Betrieb zu setzen. Die Bodendose erhält hierzu zusätzlich ein Zwischenlager für Steckverbinder. Der Stecker, sowie die dazugehörige Buchse richten sich nach der Bestückung der Säule.

Bodendosen mit Steckverbinder

Beschreibung	Artikel-Nr.	geeignet für		
		MS10	MSR12	MS18
Bodendose, eckig	MC11200001			x
Blindabdeckung, eckig	MC10060507			x
Bodendose "MoBoDo"	MN11000001	x	x	x
Blindabdeckung, "MoBoDo"	MN11000004	x	x	x

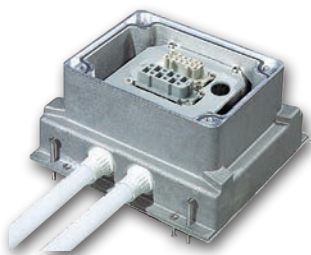

■ MC11200001



■ MC10060507



■ MN11000001

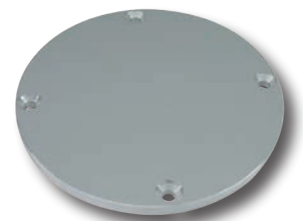

■ MN11000004

Wichtig!

Die Stecker, Buchsen und Zwischenlager sind separat zu bestellen und variieren je nach Bestückung der Säule.

■ Aufbau und Funktionsweise

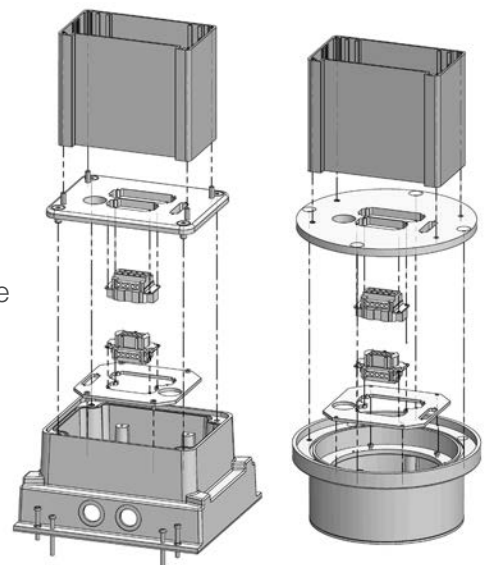



■ **Bodendosen für Kabeldurchführung**

integriert in einem Versorgungskanal:

Die Säule bekommt passend zu der im Kanal integrierten Bodendose eine entsprechende Fußplatte. Ist es notwendig kurzfristig Platz zu schaffen und die Säule zu demontieren, kann die Bodendose mit einer dafür passenden Blindabdeckung sicher verschlossen werden.

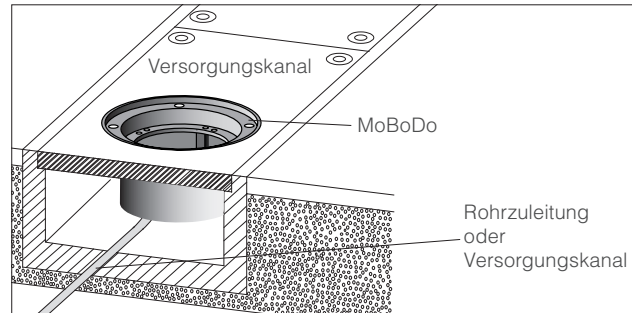
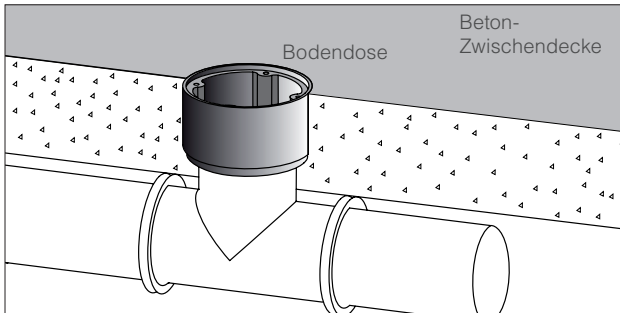

Bodendosen für Kabeldurchführung

Beschreibung	Artikel-Nr.	geeignet für		
		MS10	MSR12	MS18
Bodendose, niedrige Ausführung 52mm	MB10500011	x		
Bodendose, hohe Ausführung 82mm	MB10800012	x		
Blindabdeckung	MB10050010	x		
Bodendose "MoBoDo"	MN11000001	x	x	x
Blindabdeckung, "MoBoDo"	MN11000004	x	x	x

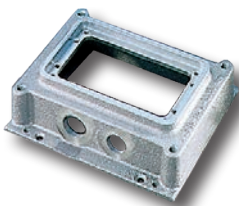

■ MB10500011



■ MB10800012

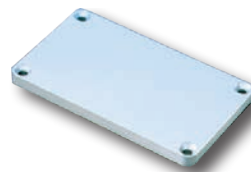

■ MB10050010



■ MN11000001



■ MN11000004

■ Aufbau und Funktionsweise

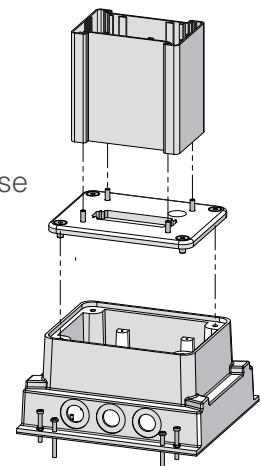

Montagemöglichkeiten im Innenbereich

■ Fußplatte

mit Befestigungsbohrungen, welche auf jeden festen Untergrund, aufgedübelt werden können.

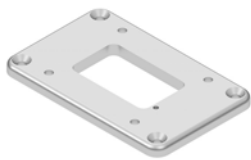

■ MA10080003

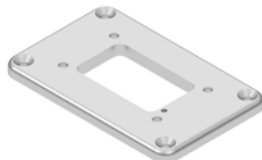

■ MB10080008

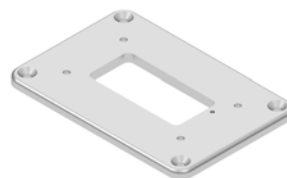

■ MH10800005

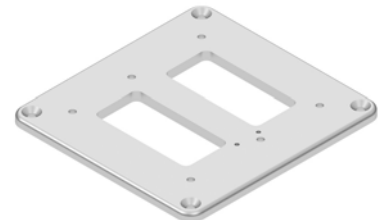

■ MH10800007

Fußplatten	
Artikelbezeichnung	Artikel-Nr.
MS08 Fußplatte	MA10080003
MS10 Fußplatte	MB10080008
MS112 (einzügig) Fußplatte	MH10800005
MS112 (zweizügig) Fußplatte	MH10800007
MS15 Fußplatte	MC10100004
MS240 Fußplatte	MO10060102

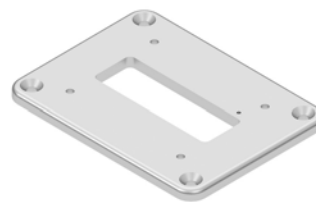

■ MC10100004



■ MO10060102

Die technischen Angaben in unserem Katalog werden aufgrund langer Erfahrungen mit größter Sorgfalt verfasst, können aber nur unverbindlich beraten. Keine Haftung für eventuelle Druckfehler und Irrtümer.

Technische und konstruktive Änderungen vorbehalten. Maßangaben sind Richtwerte. Jede Art des Nachdruckes, auch auszugsweise, ist nur mit unserer Genehmigung möglich.
© MOSER SYSTEMELEKTRIK GMBH 2021



